

LedsC4

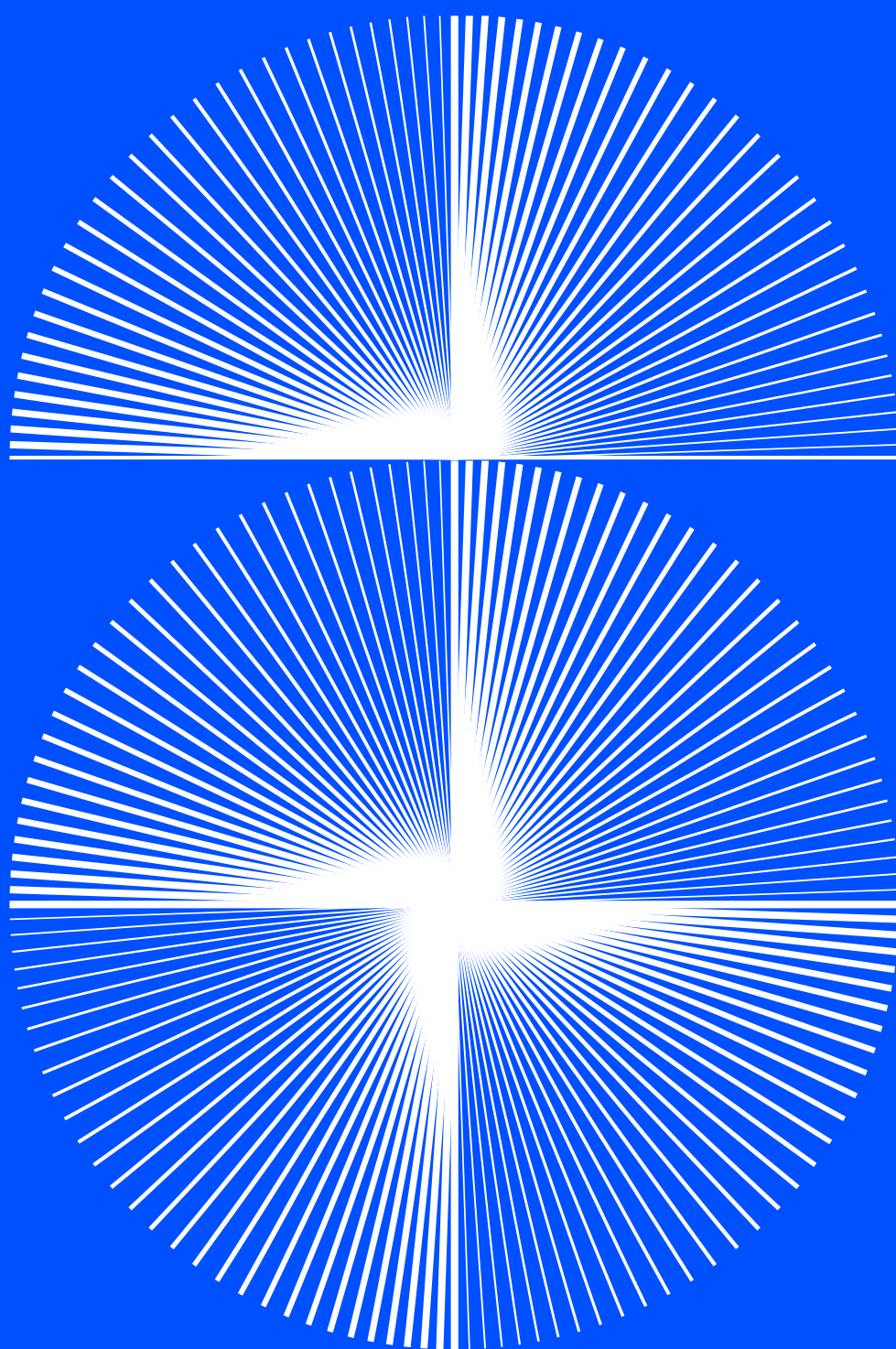

2023
Decorative
Collection

N Новый Продукт
Nowość wśród produktów

E Базовый продукт
Produkt podstawowy

Модульные системы
Systemy modułowe



Tubs Modular
P. 030



Deltatrack
P. 056

Подвесные светильники
Lampy wiszące



Circular
P. 070

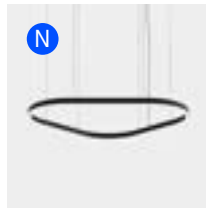

Geometric
P. 080



Levels
P. 088



Candle
P. 098



Ilargi
P. 110



Tubs
P. 116



Voiles
P. 120



Catenaria
P. 126



Dew
P. 130



Alive
P. 136

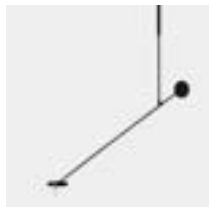

Invisible
P. 140



Circ
P. 144



Shoemaker
P. 148



Saturn
P. 154



Hello
P. 155



Umbrella
P. 156



Prolix
P. 158



Khoi
P. 162



Noway
P. 164



Plat
P. 168



Glam
P. 172



Attic
P. 176



Super Attic
P. 190



Veneto
P. 196



Coco
P. 202



Caprice
P. 206



Nimes
P. 208



Net
P. 209



Stylus
P. 210



Bravo
P. 212



Cherry
P. 214



Bol
P. 218

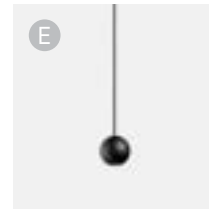

Punto
P. 220



Mist
P. 224

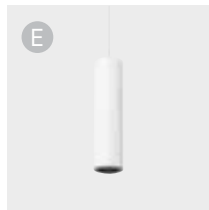

Pipe
P. 226



Eclipse
P. 228

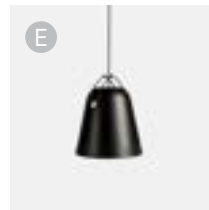

Napa
P. 230

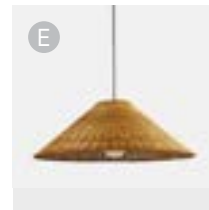

Caribe
P. 234

Потолочные светильники
Plafoniery



Levels
P. 238

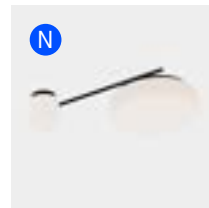

Spark
P. 244



Caprice
P. 248



Vetro
P. 250



Bol
P. 251

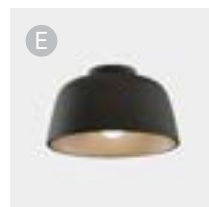

Miso
P. 252

Потолочные светильники с точечным светом
Plafony z ogniskiem



Prolix
P. 256



Simply
P. 260



Stylus
P. 262



Pipe
P. 263

Настенные светильники
Kinkiety



Voiles
p. 266



Spark
P. 270

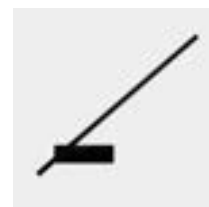

Tubs
P. 276



Big Bang
P. 280

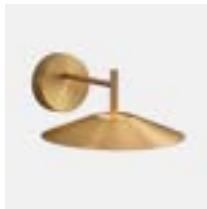

H
P. 282



Trip
P. 286

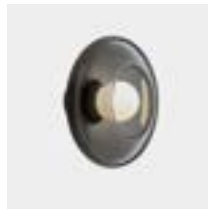

Trip Glass
P. 292

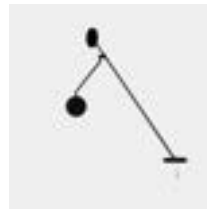

Invisible
P. 294



Attic
P. 296



Super Attic
P. 300



Ely
P. 304



Organic
P. 308

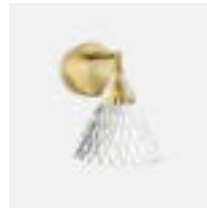

Veneto
P. 309

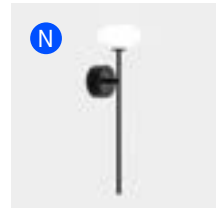

Bloom
P. 310



Drone
P. 312



Vetro
P. 314

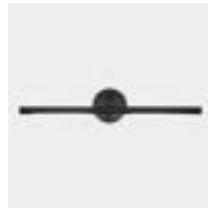

Siena Led
P. 315

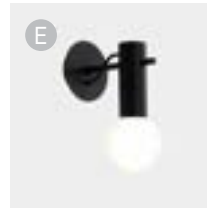

Nude
P. 316

Бра со светом для чтения
Kinkiety ze światłem do czytania

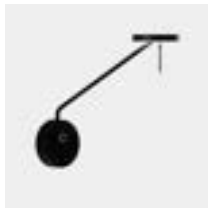

Invisible
P. 320



E-lamp
P. 322



E-lamp Mini
P. 324



Chic
P. 326



Hall Slim
P. 328



Gamma
P. 330



Gamma Mini
P. 332



Gamma USB
P. 333



Gamma SR
P. 334



Gamma 336
P. 336



Lire
P. 338



Radar
P. 339

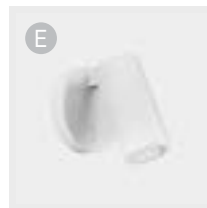

Simply
P. 340

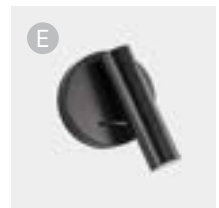

Stylus
P. 342



Pipe
P. 344



Funk
P. 344



Ivy
P. 345



Bed
P. 346

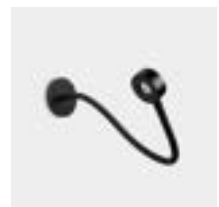

Link
P. 348



Tip
P. 349

Бра с абажуром
Kinkiety z abażurem



Hall Slim Screen
P. 350



Screen
P. 352



Clip
P. 354



Metrica
P. 356

Архитектурные бра
Kinkiety architektoniczne

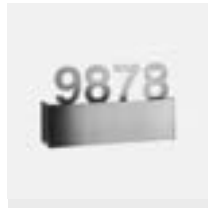

Room
P. 360

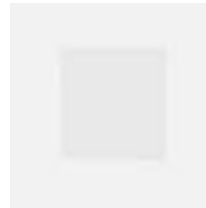

Prime
P. 362



Bend
P. 363



Kub
P. 364



Fino
P. 366



Duna
P. 368



Neu
P. 369



Oval
P. 370



Jet
P. 371



Lia Led
P. 372

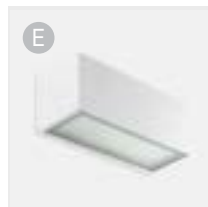

Lia
P. 373

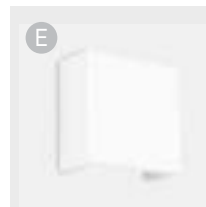

Ges
P. 374

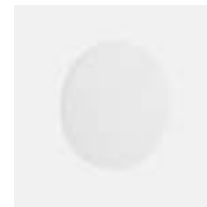

Ges Circular
p. 375

Настольные светильники
Lampy stołowe

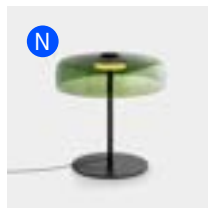

Levels
P. 378



Ilargi
P. 384



Tubs
P. 386



Big
P. 390



H
P. 392



Woody
P. 394

Настольный светильник с гибким
плафоном
Oprawy nabladowe z ramieniem



Invisible
P. 396



Organic
P. 398



Funk
P. 399



E-lamp
P. 400



Gamma
P. 402



Elva
P. 403

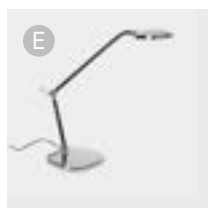

Queen
P. 404

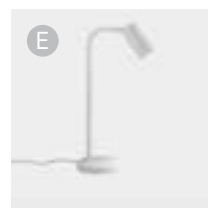

Simply
P. 405

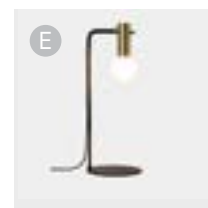

Nude
P. 406

Настольный светильник с абажуром
Oprawy nabladowe z abazurem



Premium
P. 412



Hall
P. 414



Clip
P. 416

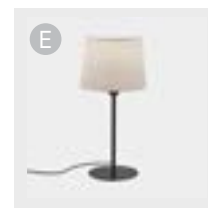

Metrica
P. 418

Портативный настольный светильник
Oprawy nabladowe przenośne



Cocktail
P. 420



Portobello
P. 426

Торшеры
Lampy podłogowe

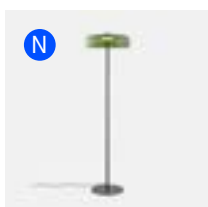

Levels
P. 434



Noway
P. 438



H
P. 444



Tubs
P. 446



Circ
P. 448



Invisible
P. 450



Gamma
P. 452



Organic
P. 453



Funk
P. 454



Woody
P. 455



Nude
P. 456

Торшер с абажуром
Oprawy podłogowe z abażurem



Premium
P. 460



Hall
P. 461



Clip
P. 462

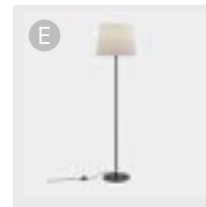

Metrica
P. 464

Светильники для ванных комнат
Łazienka

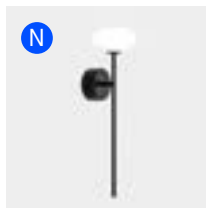

Bloom
P. 468



Dresde Led
P. 470



Toi Led
P. 472



Toilet Slim
P. 474



Toilet Q
P. 476



Dec
P. 477

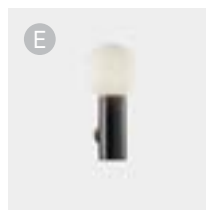

Mist
P. 478

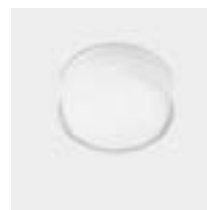

Vetro
P. 480



Circle
P. 481



Loop
P. 482



Reflex Square
P. 484



Reflex Round
P. 485

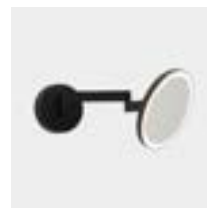

Vanity
P. 486

Указатель
КОЛЛЕКЦИИ
Spis kolekcji

Tubs



P. 116

**Подвесные
светильники**
Lampy wiszące

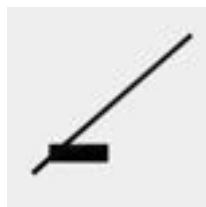

P. 276

**Настенные
светильники**
Kinkiety

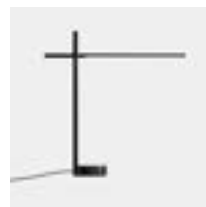

P. 386

**Настольные
светильники**
Lampy stołowe



P. 446

Торшеры
Lampy
podłogowe

Invisible

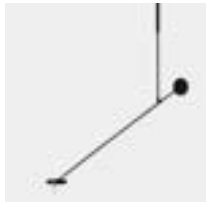

P. 140

**Подвесные
светильники**
Lampy wiszące

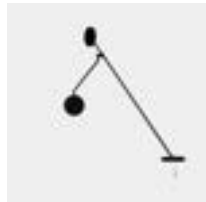

P. 294

**Настенные
светильники**
Kinkiety



P. 320



P. 396

**Настольные
светильники**
Lampy stołowe



P. 450

Торшеры
Lampy
podłogowe

Attic / Super Attic



P. 176

**Подвесные
светильники**
Lampy wiszące



P. 190



P. 296

**Настенные
светильники**
Kinkiety



P. 300

E-lamp / E-lamp Mini



P. 322

**Настенные
светильники**
Kinkiety



P. 324



P. 400

**Настольные
светильники**
Lampy stołowe

Levels



P. 088

**Подвесные
светильники**
Lampy wiszące



P. 238

**Потолочные
светильники**
Plafoniery



P. 378

**Настольные
светильники**
Lampy stołowe



P. 434

Торшеры
Lampy
podłogowe

Stylus



P. 210
**Подвесные
светильники**
Lampy wiszące



P. 262
**Потолочные
светильники**
Plafonierey

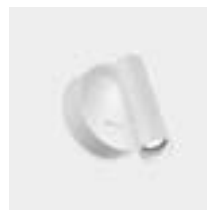

P. 342
**Настенные
светильники**
Kinkiety

Pipe



P. 226
**Подвесные
светильники**
Lampy wiszące



P. 263
**Потолочные
светильники**
Plafonierey



P. 343
**Настенные
светильники**
Kinkiety

Simply



P. 260
**Потолочные
светильники**
Plafonierey



P. 340
**Настенные
светильники**
Kinkiety



P. 405
**Настольные
светильники**
Lampy stołowe

Organic



P. 308
**Настенные
светильники**
Kinkiety



P. 398
**Настольные
светильники**
Lampy stołowe



P. 453
Торшеры
Lampy
podłogowe

Nude



P. 316
**Настенные
светильники**
Kinkiety



P. 406
**Настольные
светильники**
Lampy stołowe



P. 456
Торшеры
Lampy
podłogowe

Gamma



P. 330
**Настенные
светильники**
Kinkiety



P. 332



P. 333

Gamma



P. 334

**Настенные
светильники**
Kinkiety



P. 336



P. 402

**Настольные
светильники**
Lampy stołowe



P. 452

Торшеры
Lampy
podłogowe

Funk



P. 344

**Настенные
светильники**
Kinkiety



P. 399

**Настольные
светильники**
Lampy stołowe



P. 454

Торшеры
Lampy
podłogowe

Clip



P. 354

**Настенные
светильники**
Kinkiety



P. 416

**Настольные
светильники**
Lampy stołowe



P. 462

Торшеры
Lampy
podłogowe

H



P. 282

**Настенные
светильники**
Kinkiety



P. 392

**Настольные
светильники**
Lampy stołowe



P. 444

Торшеры
Lampy
podłogowe

Наши
дизайнеры
Nasi
projektanci



Joel Karlsson, Krook&Tjäder Design



Luca Turrini



Nahrang Studio



Yonoh



Wis Design



Francesc Vilaró



Gemma Bernal



Céline Wright

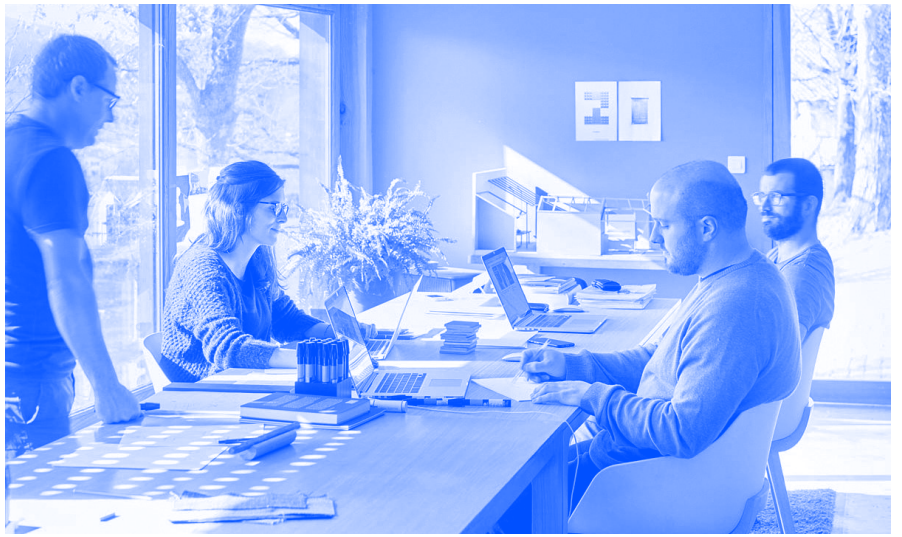

Iratzoki Lizaso

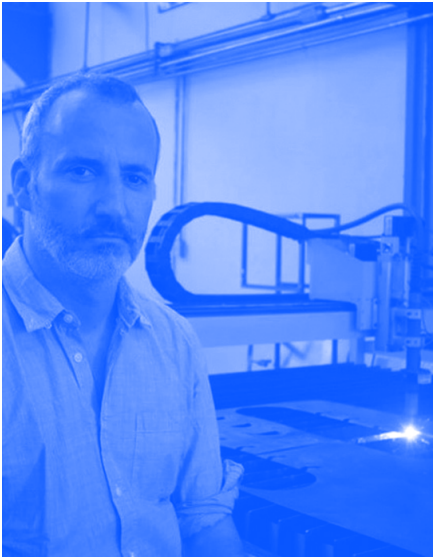

Jordi Llopis



Benedito Design



Josep Patsí



Oriol Llahona



Àlex & Manel Llusçà

Light for better living

Качественный свет делает освещаемые им помещения лучше, вызывает эмоции и меняет восприятие пространства, формируя его своим молчаливым присутствием. Хороший свет сопровождает и заботится, внося вклад в хорошее самочувствие и повышая качество жизни людей.

Наша культура света находит свое выражение в страсти к изучению его возможностей, его более глубокому пониманию, экспериментам и созданию решений с наилучшим балансом между качеством, дизайном, технологиями, сервисом и заботой об окружающей среде.

Мы обладаем более чем 50-летним опытом производства и разработки продукции, а также оказания услуг по поддержке самых разных проектов освещения, как внутреннего, так и наружного, на всех этапах, чтобы вы могли получить качественное освещение максимально легко.

Wysokiej jakości światło wzmacnia przestrzeń, które oświetla, wywołuje emocje i zmienia postrzeganie przestrzeni, kształtując ją swoją cichą obecnością. Dobre światło towarzyszy i pielęgnuje, przyczynia się do dobrego samopoczucia i poprawia jakość życia ludzi.

Nasza kultura światła przekłada się na pasję odkrywania jego możliwości, rozumienia go, eksperymentowania z nim i tworzenia rozwiązań o najlepszej równowadze między jakością, designem, technologią, usługami i dbałością o środowisko.

Mamy ponad 50-letnie doświadczenie w wytwarzaniu i projektowaniu produktów oraz oferowaniu usług wsparcia we wszystkich fazach oświetleniowych szerokiej gamy projektów, zarówno w pomieszczeniach, jak i na zewnątrz, aby maksymalnie ułatwić oświetlanie światłem wysokiej jakości.

Качественный свет делает освещаемые им пространства лучше.

Światło wysokiej jakości udoskonala przestrzeń, które oświetla.





Смелость и верность своему делу с самого начала

Odwaga i zaangażowanie od samego początku

Компания LedsC4 базируется в Торе, небольшом поселке, расположенном в Ла Сегарра (Льейда). В этом природном окружении истоки нашей компании восходят к кованому железу — материалу, из которого более 50 лет назад был создан первый светильник компании.

Любознательство, смелость и желание идти по пути, на котором нас мотивируют инновации, эксперименты — это отличительный признак нашей идентичности и часть нашей ДНК.

Будучи пионерами в области внедрения галогенных и светодиодных ламп с конструкцией из алебаstra, сегодня мы остаемся верны нашей философии, уже открыв несколько центров по инновациям и разработке продукции, а также продавая свою продукцию в более чем 140 странах.

LedsC4 ma siedzibę w Torà, małym miasteczku położonym w La Segarra (Lleida), wśród pięknych krajobrazów. Nasze początki sięgają kutego żelaza, materiału, którego wyprodukowano pierwsze oprawy oświetleniowe, ponad 50 lat temu.

Z ciekawością, odwagą i zapałem podążamy naszą ścieżką, na której innowacja jest motywacją, a eksperymentowanie — znakiem rozpoznawczym i stanowi część naszego DNA.

Po pionierskim wprowadzeniu lamp halogenowych i LED, o wzorach wykonanych z alabastru, dziś, dzięki kilku centrom innowacji i rozwoju produktów oraz dystrybucji w ponad 140 krajach, pozostajemy wierni naszej tożsamości i naszemu otoczeniu.

Иновации — наша мотивация.
Innowacja jest motywacją.

Дизайн, качество и технология

Design, jakość i technologia

Наши решения разрабатываются экспертами в области технического и декоративного освещения, которые работают в соответствии со строгими критериями качества.

Технические специалисты и инженеры компании LedsC4 сотрудничают с дизайнерами интерьеров, а также дизайнерами внешнего и внутреннего освещения на протяжении всего пути от концептуальной разработки продукции до технологии производства для ее монтажа, включая объемный и технологический дизайн, выбор материалов и моделирование; при этом учитываются все требования эко-дизайна, которые направлены на максимальную энергоэффективность и возможность вторичной переработки продукции и ее компонентов.

Nasze rozwiązania są opracowywane przez ekspertów w dziedzinie oświetlenia technicznego i dekoracyjnego, którzy pracują zgodnie z surowymi kryteriami jakości.

Technicy i inżynierowie LedsC4 współpracują z projektantami wnętrz i oświetlenia, zarówno wewnętrznymi jak i zewnętrznymi, w celu opracowania produktu, od jego konceptualizacji po obróbkę w celu instalacji, przez projekt, wybór materiałów i modelowanie. Wszystko to zgodnie z założeniami ekologicznego projektowania, które dążą do maksymalnej efektywności energetycznej i możliwości recyklingu produktu i jego komponentów.

Дизайнеры делают вклад в расширение нашего ассортимента продукции на основе своего видения освещения, разделяя нашу страсть и подход к свету.

Projektanci odżywiają nasze portfolio swoją osobistą wizją światła, dzieląc naszą pasję i zrozumienie światła.



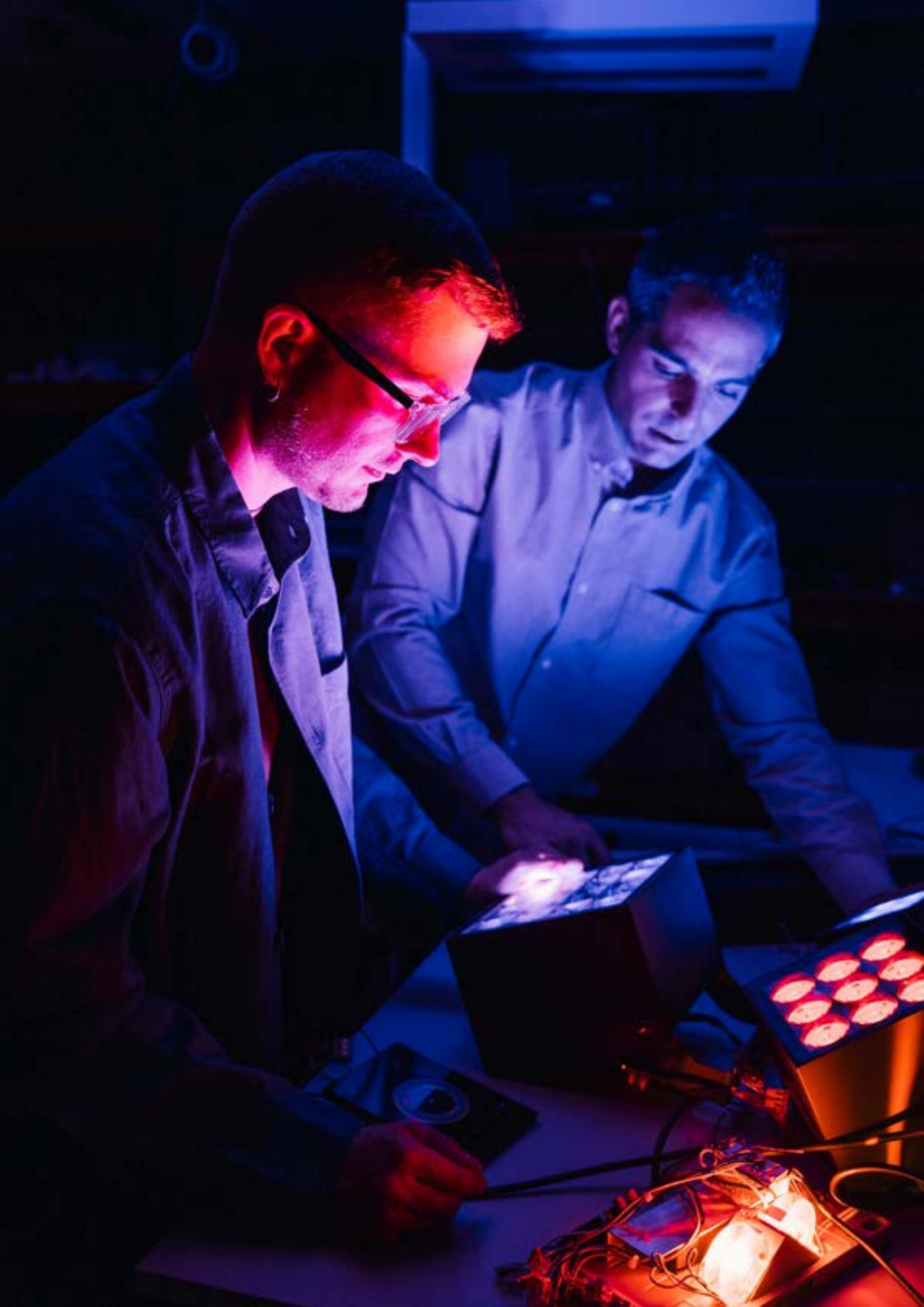

Технология для прогрессивного и эффективного освещения

Technologia dla zaawansowanego i wydajnego oświetlenia

Наш послужной список и опыт в области освещения позволяет нам предлагать передовые и эффективные светотехнические решения, разработанные нашими отделами по инновациям, с цифровыми услугами и технологиями для управления и подключения.

Nasze osiągnięcia i doświadczenie w dziedzinie oświetlenia pozwalają nam oferować zaawansowane i wydajne rozwiązania oświetleniowe, opracowane przez nasze działy innowacji, z usługami cyfrowymi oraz technologią sterowania i łączności.

Управление и подключение

Sterowanie i łączność

75% продукции в нашем каталоге имеет возможность подключения.
75% naszego katalogu obejmuje rozwiązania z łącznością.



Постоянные инновации

Nieustające innowacje

Мы предлагаем эффективные решения с возможностью управления.
Oferujemy rozwiązania sterowane i skuteczne rozwiązania z łącznością.



Уделяем большое внимание всем процессам Przykładamy wagę do wszystkich procesów

Мы уделяем большое внимание и с большой тщательностью подходим ко всем процессам, от разработки, проектирования, производства и тестирования качества до доставки и установки, предоставляя быстрый, эффективный и удобный сервис.

У нас есть производственный центр в Торе и центр дизайна и инноваций в Мадриде, специализирующийся на розничной торговле и комплексных решениях, отвечающих требованиям качества и адаптации к циркадному ритму для обеспечения хорошего самочувствия людей при различных вариантах применения.

Z wielką starannością podchodzimy do każdego procesu, od opracowania, poprzez projekt, produkcję i testy jakościowe, aż po dostawę i montaż, zapewniając szybką, skuteczną i łatwą obsługę.

Posiadamy centrum produkcyjne w Torà oraz centrum projektowania i innowacji w Madrycie, specjalizujące się w rozwiązaniach detalicznych i zintegrowanych, które odpowiadają wymogom jakościowym i dostosowaniu działania produktu do rytmu okołodobowego dla dobrego samopoczucia.





Проекты по освещению и индивидуальные проекты

Dostosowanie do potrzeb klienta projekty oświetleniowe

Наша команда разработчиков проектов освещения работает над концепцией освещения пространства с учетом целей и эмоций, которые необходимо передать. На основе таблицы настроек выполняется расчет освещения, в котором подробно описываются наиболее подходящие светильники, позволяющие добиться поставленной перед средой цели, с указанием количества светильников и их расположения, а также их технико-световых характеристик.

Помимо стандартных проектов, мы также выполняем индивидуальные проекты, требующие персонализированных и гибких решений. В нашем производственном центре в Торе мы подбираем цвета на заказ и при необходимости адаптируем технические характеристики продукции и монтаж. В Центре дизайна и инноваций в Мадриде все проекты разрабатываются по индивидуальным заказам.

Nasz zespół ds. projektów oświetleniowych opracowuje koncepcję oświetlenia przestrzeni, biorąc pod uwagę intencje i emocje, które mają być przekazywane. W oparciu o tę tablicę inspiracji wykonywane są obliczenia wyszczególniające najodpowiedniejsze oprawy oświetleniowe do osiągnięcia celów ustalonych dla wnętrza, zarówno pod względem ilości i położenia, jak i charakterystyki techniczno-oświetleniowej.

Oprócz standardowych projektów podejmujemy się również realizacji projektów niestandardowych, gdzie wymagane są nietypowe i elastyczne rozwiązania. W naszym centrum produkcyjnym w Torà dostosowujemy kolor i, w razie potrzeby, parametry techniczne produktu i jego instalacji. W Centrum Projektowania i Innowacji w Madrycie podejmujemy się realizacji projektów w 100% dostosowanych do potrzeb klienta.

Каждый проект освещения уникален, поэтому мы разрабатываем гибкие и адаптируемые решения. Każdy projekt oświetleniowy jest wyjątkowy, dlatego opracowujemy elastyczne rozwiązania, które można łatwo dostosować do swoich potrzeb.



Устойчивое развитие и социальные обязательства Zrównoważony rozwój i zaangażowanie społeczne

Забота об окружающей среде, уважение к ней с твердым намерением оказывать на нее положительное воздействие — одна из целей нашей повседневной работы. Poszanowanie środowiska naturalnego oraz zaangażowanie na rzecz pozytywnego wpływu na społeczeństwo to nasze codzienne założenie.



**Мы провожаем 2022 год со следующими итогами:
Rok 2022 żegnamy następującymi osiągnięciami:**

- 98% сотрудников на постоянных контрактах.
98% umów na czas nieoznaczony.
- Свыше 90% светильников со съёмным светодиодным светильником и сменным драйвером.
- Ponad 90% opraw segregowalnych oraz z wymiennymi diodami LED i zasilaczami.
- Сокращение на 28.300 кг картонной и на 505 кг пластиковой упаковки.
Zmniejszonym zużyciem na opakowania kartonu (o 28 300 kg) i tworzywa (o 505 kg).
- Получение сертификата экологической декларации продукции EPD.
EPD Certyfikat deklaracji środowiskowej.
- Золотая медаль EcoVadis за устойчивое развитие.
Złoty medal EcoVadis w zakresie zrównoważonego rozwoju.



**Наша дорожная карта до 2026 г.:
Nasza mapa drogowa do roku 2026 to:**

- Обучение всего персонала надлежащим практикам в области охраны окружающей среды.
100% zespołu realizującego dobre praktyki w zakresie ochrony środowiska.
- Вся упаковка экологична.
100% ekologicznych opakowań.
- 60% регулируемых светильников.
60% opraw regulowanych.
- 95% съёмных светильников.
95% opraw segregowanych.
- 65% светильников произведено с использованием материалов, пригодных для вторичной переработки.
65% opraw zbudowanych z materiału nadającego się do recyklingu.
- 15% снижения углеродного следа.
Zmniejszenie śladu węglowego o 15%.
- Установка солнечных панелей в основных производственных центрах.
Instalacja paneli fotowoltaicznych w głównych ośrodkach produkcyjnych.
- 30% ассортимента с экологическими сертификатами.
30% produktów z certyfikatem ekologicznym.



Brand Corner



350 M\$



15
центрос де
продукциб
centra
produccyjne



2000
штат
сотрудников
Personel



+140
страны с
проектами
Leds C4
Krajów z
projektami
Leds C4

Компания LedsC4 принадлежит промышленной группе Brand Corner, динамичной компании, учрежденной в 1987 году, в основе которой лежит семейный бизнес, с сильным международным присутствием и глобальным видением бизнеса.

Международная команда Brand Corner насчитывает свыше 1500 профессионалов, которые разрабатывают проекты по всему миру, объединяя компании, работающие в таких различных отраслях, как освещение, изготовление мебели, строительство, мелкая бытовая техника, упаковка, системы безопасности, сантехническое оборудование, газ и нефть, литье пластмассы и упаковка.

www.brandcorner.es

LedsC4 należy do grupy przemysłowej Brand Corner, powstałej na bazie dynamicznie rozwijającej się firmy rodzinnej, założonej w 1987 roku, o silnej międzynarodowej obecności i globalnej wizji biznesu.

Brand Corner posiada międzynarodowy zespół ponad 1500 specjalistów, którzy opracowują projekty na całym świecie, skupiając firmy działające w tak różnych sektorach jak oświetlenie, meble, budownictwo, małe AGD, opakowania, systemy zabezpieczeń, urządzenia sanitarne, gaz i ropa naftowa, wtrysk tworzyw sztucznych i opakowania.

www.brandcorner.es

bover
barcelona lights

LedsC4

CARANDINI

HORMIPRESA

vmédica

INDOX

FIGUERAS GROUP

Resol

VILAGRASA

b&b
trends

precintia

Andulados
carme, S.L.

plasfur



Модульные
СИСТЕМЫ
Systemy
modułowe

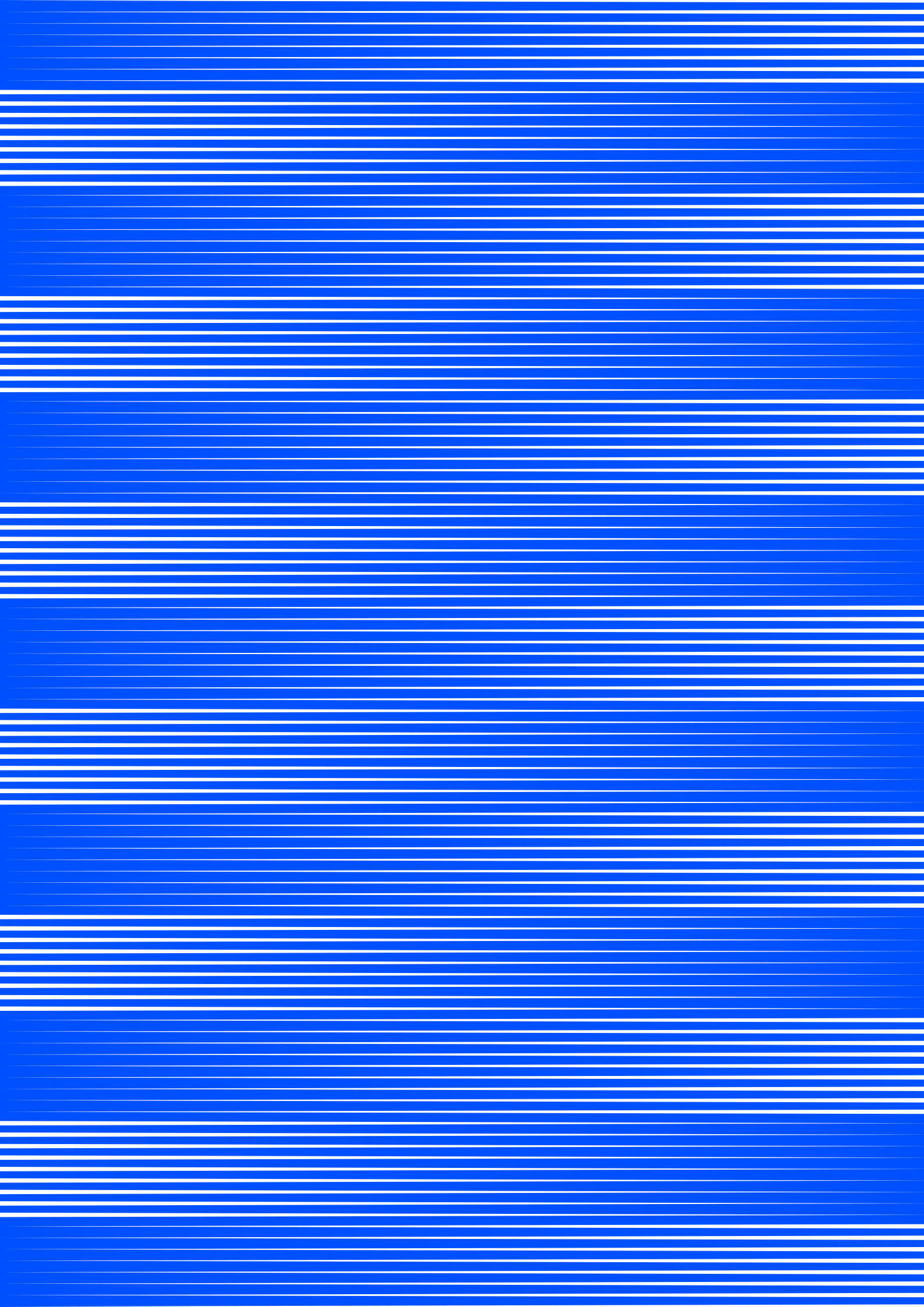



+ Tubs Modular

Tubs Modular



Модульность и индивидуальность

Tubs - это живая система, которая образует структурное целое в пространстве, формы которого подстраиваются под архитектуру и ее геометрию. Большое разнообразие компонентов позволяет создавать бесконечные комбинации, линейные или изогнутые, растущие горизонтально или вертикально, с возможностью создания более чем одного уровня. Техническое качество и декоративная изысканность гармонично сочетаются в этом изделии, которое отвечает ожиданиям самых требовательных дизайнеров в плане свободы, которая достигается за счет опции конфигуратора, где пределом становится только воображение.

Modułowość i personalizacja

Tuby to żywy system, który tworzy strukturalną całość w przestrzeni, o formach zgodnych z architekturą i jej geometrią. Duża różnorodność komponentów pozwala na tworzenie nieskończonych kombinacji, liniowych lub zakrzywionych, ułożonych w poziomie lub w pionie, z możliwością zawieszenia na więcej niż jednym poziomie. Jakość techniczna i dekoracyjność tego produktu współgrają w doskonałej harmonii, który spełnia wszelkie oczekiwania wymagających projektantów, dzięki konfiguratorowi, w którym jedynym ograniczeniem jest wyobraźnia.



Идеальный баланс между техническим освещением и декоративным решением.
Idealna równowaga pomiędzy oświetleniem technicznym i funkcją dekoracyjną.

Tubs Modular



Сконфигурируйте свой светильник
Skonfiguruj oprawę

Световые трубки
Tuby oświetleniowe

605 mm



900 mm



1200 mm



1495 mm



Кривая Ø 600mm

Zakrzywione Ø 600mm



Треки
Szyny

50 mm



900 mm



1495 mm



Соединители для световых трубок
Złącza do tub oświetleniowych

Финальный/исходный
соединитель
Inicjał/złącze końcowe

Объединяющий соединитель
Złącze przyłączeniowe

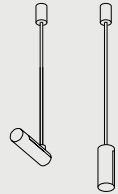

90°

120°

135°

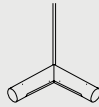
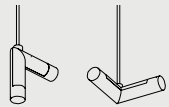

Гибкий
Wąż



Тройной
Potrójny

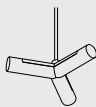

Четверной
Poczwórny

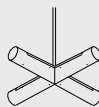

Установка
Instalacja

ПОТОЛОК
SUFITOWE

Подвес
Wiszące

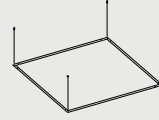

ПОТОЛОК И СТЕНА
SUFITOWE I ŚCIENNE

Поверхность
Natynkowe

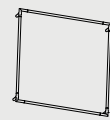
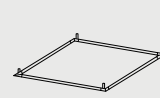

Тип розетки
Typ rozety

ПОТОЛОК
SUFITOWE

Поверхность
Natynkowe

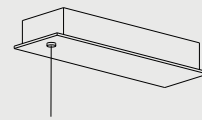

Встроенный
Podtynkowe

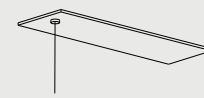

Мини встроенный*
Mini podtynkowe*



СТЕНА
PARETE

Потенциометр
Potencjometr

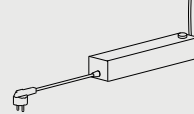

Мини встроенный*
Mini podtynkowe*



*Для этой установки
требуется доступ
сзади.

*Do tej instalacji
wymagany jest
dostęp od tyłu.

Источник питания
Źródło zasilania

ON/OFF 105 W

DALI 105 W

ON/OFF 180 W

DALI 180 W

ON/OFF 320 W

DALI 320 W

Разъемы для треков
Złącza do szyny

Соединитель между уровнями
Złącze międzypoziomowe

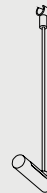

Аксессуары для треков
Akcesoria do szyn

Панелью пчелиные соты
Kształcie plastra miodu

Сферой
Kulą

Сферой
Kulą

Диском
Dyskiem

Диском
Dyskiem

Пржектор
Projektor



Прозрачный
Przezroczyste

Опаловый
Opalizujące

Прозрачный
Przezroczyste

Опаловый
Opalizujące



Возможность создания композиций с различными уровнями вертикальной подвески.
Możliwość tworzenia kompozycji o różnych poziomach zawieszenia pionowego.





Встраиваемая установка.
Instalacja wpuszczana.

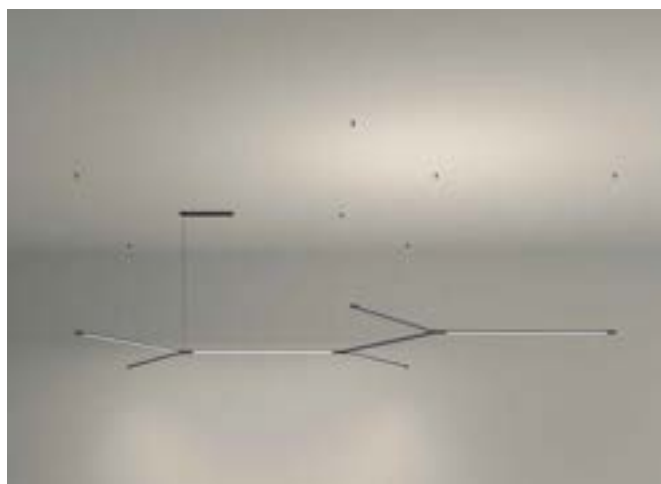

Встраиваемая установка.
Instalacja wpuszczana.



Поверхностный монтаж.
Montaż powierzchniowy.



Поверхностный монтаж.
Montaż powierzchniowy.

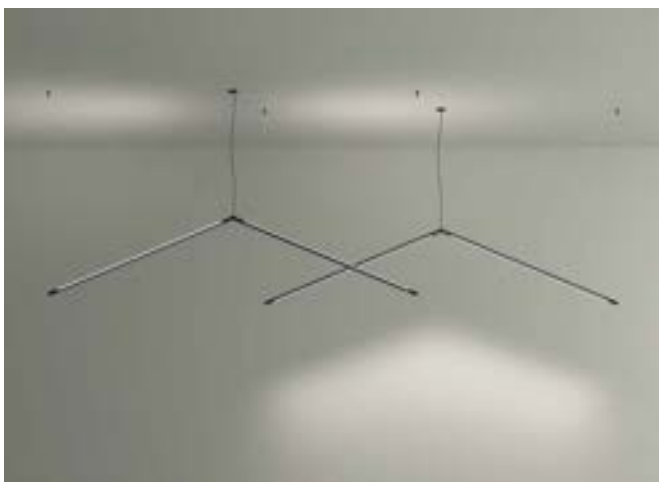

Удаленная установка с мини-розеткой.
Instalacja zdalna z mini rozetą.

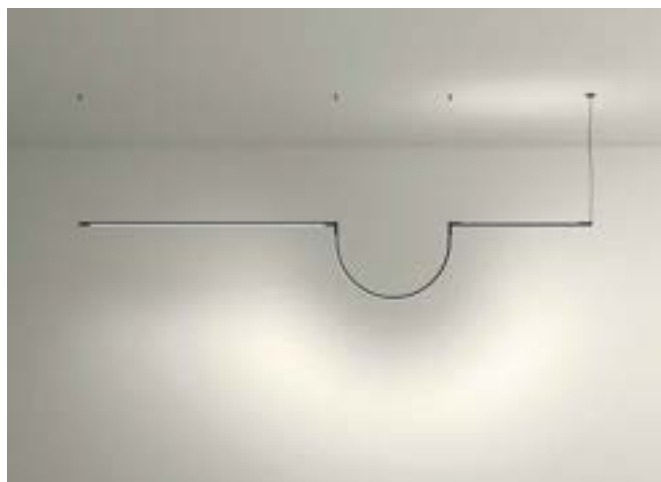

Удаленная установка с мини-розеткой.
Instalacja zdalna z mini rozetą.

Подвесные конструкции с возможностью установки на поверхность или подвесным способом, и с различными вариантами розеток.

Podwieszane konstrukcje z możliwością montażu natynkowego lub podwieszanego, z różnymi opcjami rozety.



Проекты персонализируются с помощью конфигуратора или отдела спец проектов.
Indywidualne instalacjaw ramach projektów specjalnych.



Tubs Modular имеет аксессуары в различных вариантах отделки.
Tubs Modular posiada akcesoria w różnych wykończeniach.



Универсальность компонентов и аксессуаров TubS Modular позволяет создавать уникальные композиции.

Wszechstronność elementów i akcesoriów TubS Modular pozwalają tworzyć wyjątkowe kompozycje oświetleniowe.



Система крепления для подвесных светильников.
System mocowania lamp podwieszanych.

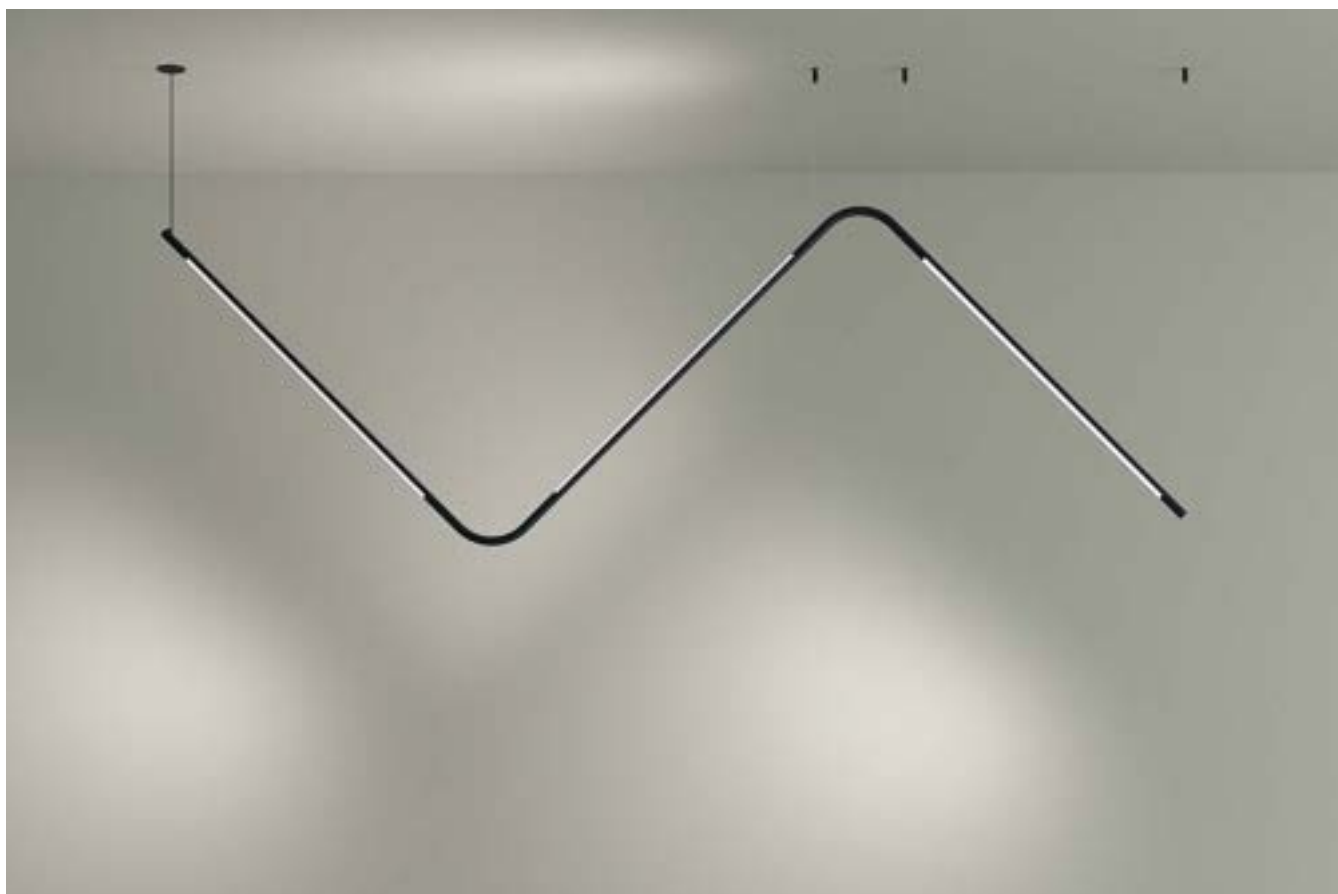

Гибкий соединитель, позволяющий создавать самые разные композиции.
 Elastyczny łącznik umożliwiający tworzenie wielu różnych kompozycji.





Проекты могут быть персонализированы с помощью конфигуратора
Zindywidualizowane projekty dzięki konfiguratorowi.





Вращение световой точки на 360°.
Regulowany o 360° punkt świetlny.





GA-GA ●

GB-GB ●

С помощью войлочных панелей можно создавать индивидуальные композиции, усиливая звукопоглощающие характеристики установки.

Panele filcowe można wykorzystać do tworzenia indywidualnych kompozycji, dodając do instalacji właściwości pochłaniające dźwięk.



GP-01 ●*

GP-028 ●*



GP-22 ●*

GP-07 ●*

Общие аксессуары не вкл.
Aks. zwykle nie są dołączone do zestawu

Стандартные
 Kolory standardow

	Code	Finishing
	71 - 8498 - GA	GA ●
	GB	GB ●

	Code	Finishing
	71 - 8497 - GA	GA ●
	GB	GB ●

Специальные цвета по запросу*
 Kolory specjalne na zamówienie*

	Code	Finishing
	01	●*
	03	●*
	05	●*
	71 - 8498 - GP - 07	●*
	12	●*
	22	●*
	28	●*

	Code	Finishing
	01	●*
	03	●*
	05	●*
	71 - 8497 - GP - 07	●*
	12	●*
	22	●*
	28	●*

*Заказ при условии минимального количества единиц, условий и сроков поставки уточняйте у нашего отдела продаж.

*Zamówienie uwarunkowane minimalną liczbą sztuk, prosimy o kontakt z naszym działem sprzedaży w celu ustalenia warunków i terminów dostawy





Установка с потенциометром
Instalacja z potencjometrem



Удаленная установка с белый Мини встроенный
Zdalna instalacja z Rozety mini podtynkowe

Tubs Modular Wall Fixture Lineal Simple

BODY MAT	DIF MAT		50000h	3	
AL	PMMA		L80 B20	MacAdam	

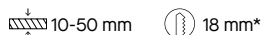
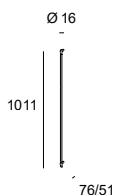

*Только для удаленной установки.
Tylko do instalacji zdalnej.

LED | K 3000 | CRI 90 | W Total 15.4 | Real Lm 1127

- 05 Черный Czarny
- M1 Белый опаловый Biały opal

	Structure	Difussor	Code
PWM 100-240V	05 ●	M1 ○	05-8249-05-M1
ON-OFF 100-240V	05 ●	M1 ○	05-A015-05-M1
DALI 100-240V	05 ●	M1 ○	05-A022-05-M1

Tubs Modular Wall Fixture Lineal Double

BODY MAT	DIF MAT		50000h	3	
AL	PMMA		L80 B20	MacAdam	

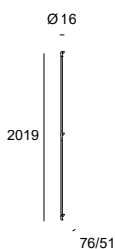

*Только для удаленной установки.
Tylko do instalacji zdalnej.

LED | K 3000 | CRI 90 | W Total 31 | Real Lm 2254

- 05 Черный Czarny
- M1 Белый опаловый Biały opal

	Structure	Difussor	Code
PWM 100-240V	05 ●	M1 ○	05-8250-05-M1
ON-OFF 100-240V	05 ●	M1 ○	05-A016-05-M1
DALI 100-240V	05 ●	M1 ○	05-A023-05-M1

Tubs Modular Wall Fixture Square

BODY MAT	DIF MAT		50000h	3	
AL	PMMA		L80 B20	MacAdam	

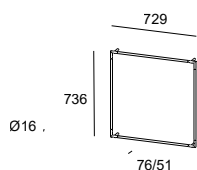

*Только для удаленной установки.
Tylko do instalacji zdalnej.

LED | K 3000 | CRI 90 | W Total 40.7 | Real Lm 3008

- 05 Черный Czarny
- M1 Белый опаловый Biały opal

	Structure	Difussor	Code
PWM 100-240V	05 ●	M1 ○	05-8255-05-M1
ON-OFF 100-240V	05 ●	M1 ○	05-A013-05-M1
DALI 100-240V	05 ●	M1 ○	05-A020-05-M1



белый Поверхность/ встроенный
Rozety natynkowe/ podtynkowe



Удаленная установка с белый Мини встроенный
Zdalna instalacja z Rozety mini podtynkowe

Tubs Modular Wall Fixture Combination

BODY MAT	DIF MAT		50000h	3	
AL	PMMA		L80 B20	MacAdam	

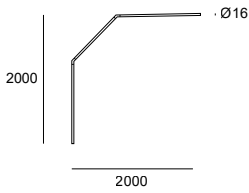

LED | K 3000 | CRI 90 | W Total 56.5 | Real Lm 4133

- 05 Черный Czarny
- M1 Белый опаловый Biały opal

10-50 mm 18 mm*

*Только для удаленной установки.
Tylko do instalacji zdalnej.

	Structure	Difussor	Code
PWM 100-240V	05 ●	M1 ○	05-A017-05-M1
ON-OFF 100-240V	05 ●	M1 ○	05-A018-05-M1
DALI 100-240V	05 ●	M1 ○	05-A019-05-M1

Tubs Modular Wall Fixture Molecular

BODY MAT	DIF MAT		50000h	3	
AL	PMMA		L80 B20	MacAdam	

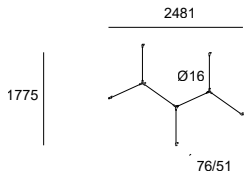

LED | K 3000 | CRI 90 | W Total 71 | Real Lm 5264

- 05 Черный Czarny
- M1 Белый опаловый Biały opal

10-50 mm 18 mm*

*Только для удаленной установки.
Tylko do instalacji zdalnej.

	Structure	Difussor	Code
PWM 100-240V	05 ●	M1 ○	05-8279-05-M1
ON-OFF 100-240V	05 ●	M1 ○	05-A014-05-M1
DALI 100-240V	05 ●	M1 ○	05-A021-05-M1

Tubs Modular Wall Fixture Reticle

BODY MAT	DIF MAT		50000h	3	
AL	PMMA		L80 B20	MacAdam	

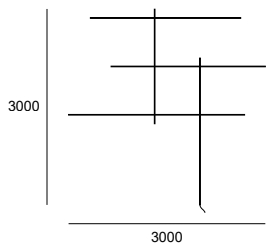

LED | K 3000 | CRI 90 | W Total 164 | Real Lm 12027

- 05 Черный Czarny

10-50 mm 18 mm

	Structure	Difussor	Code
ON-OFF 100-240V	05 ●	M1 ○	05-A024-05-M1
DALI 100-240V	05 ●	M1 ○	05-A025-05-M1



белый Поверхность/ встроены
Rozety natynkowe/ podtynkowe



Удаленная установка с белый Мини встроены
Zdalna instalacja z Rozety mini podtynkowe

Tubs Modular Single 600mm

BODY MAT	DIF MAT		50000h	3	
AL	PMMA		L80 B20	MacAdam	

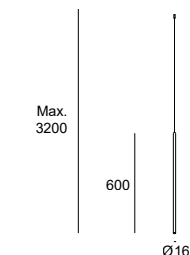

10-50 mm

87 × 244 mm (00-A088)
84 × 314 mm (00-A089)

18 mm

LED | K 3000 | CRI 90 | W Total 10 | Real Lm 752

● 05 Черный Czarny
○ M1 Белый опаловый Biały opal

	Structure	Difussor	Code
ON-OFF 220-240V	05 ●	M1 ○	00-A088-05-M1
DALI 100-240V	05 ●	M1 ○	00-A089-05-M1
ON-OFF 100-240V	05 ●	M1 ○	00-A090-05-M1
DALI 100-240V	05 ●	M1 ○	00-A091-05-M1

Tubs Modular Single 900mm

BODY MAT	DIF MAT		50000h	3	
AL	PMMA		L80 B20	MacAdam	

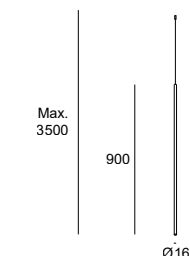

10-50 mm

87 × 244 mm (00-A092)
108 × 314 mm (00-A093)

18 mm

LED | K 3000 | CRI 90 | W Total 15 | Real Lm 1127

● 05 Черный Czarny
○ M1 Белый опаловый Biały opal

	Structure	Difussor	Code
ON-OFF 220-240V	05 ●	M1 ○	00-A092-05-M1
DALI 100-240V	05 ●	M1 ○	00-A093-05-M1
ON-OFF 100-240V	05 ●	M1 ○	00-A094-05-M1
DALI 100-240V	05 ●	M1 ○	00-A095-05-M1

Tubs Modular Lineal Double

BODY MAT	DIF MAT		50000h	3	
AL	PMMA		L80 B20	MacAdam	

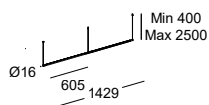

10-50 mm

84 × 314 mm (00-8248)
87 × 244 mm (00-8292)

18 mm

LED | K 3000 | CRI 90 | W Total 20.5 | Real Lm 1504

● 05 Черный Czarny
○ M1 Белый опаловый Biały opal

	Structure	Difussor	Code
DALI 100-240V	05 ●	M1 ○	00-8248-05-M1
ON-OFF 220-240V	05 ●	M1 ○	00-8292-05-M1
DALI 100-240V	05 ●	M1 ○	00-A058-05-M1
ON-OFF 100-240V	05 ●	M1 ○	00-A060-05-M1



белый Поверхность/ встроенный
Rozety natynkowe/ podtynkowe



Удаленная установка с белый Мини встроенный
Zdalna instalacja z Rozety mini podtynkowe

Tubs Modular Rectangular Horizontal

BODY MAT	DIF MAT		50000h	3	
AL	PMMA		L80 B20	MacAdam	

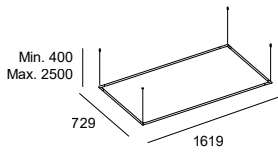

LED | K 3000 | CRI 90 | W Total 74.5 | Real Lm 5260

- 05 Черный Czarny
- M1 Белый опаловый Biały opal

10-50 mm

84 × 314 mm (00-8261)
87 × 244 mm (00-8296)

18 mm

	Structure	Difussor	Code
	DALI 100-240V	05 ● M1 ○	00-8261-05-M1
	ON-OFF 220-240V	05 ● M1 ○	00-8296-05-M1
	DALI 100-240V	05 ● M1 ○	00-A055-05-M1
	ON-OFF 100-240V	05 ● M1 ○	00-A061-05-M1

Tubs Modular Rectangular Vertical

BODY MAT	DIF MAT		50000h	3	
AL	PMMA		L80 B20	MacAdam	

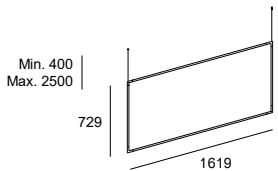

LED | K 3000 | CRI 90 | W Total 74.5 | Real Lm 5260

- 05 Черный Czarny
- M1 Белый опаловый Biały opal

10-50 mm

84 × 314 mm (00-8271)
87 × 244 mm (00-8299)

18 mm

	Structure	Difussor	Code
	DALI 100-240V	05 ● M1 ○	00-8271-05-M1
	ON-OFF 220-240V	05 ● M1 ○	00-8299-05-M1
	DALI 100-240V	05 ● M1 ○	00-A054-05-M1
	ON-OFF 100-240V	05 ● M1 ○	00-A062-05-M1

Tubs Modular Double Arch

BODY MAT	DIF MAT		50000h	3	
AL	PMMA		L80 B20	MacAdam	

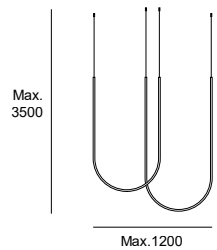

LED | K 3000 | CRI 90 | W Total 82 | Real Lm 6118

- 05 Черный Czarny
- M1 Белый опаловый Biały opal

10-50 mm

87 × 244 mm (00-A072)
108 × 314 mm (00-A073)

18 mm

	Structure	Difussor	Code
	ON-OFF 220-240V	05 ● M1 ○	00-A072-05-M1
	DALI 100-240V	05 ● M1 ○	00-A073-05-M1
	ON-OFF 100-240V	05 ● M1 ○	00-A074-05-M1
	DALI 100-240V	05 ● M1 ○	00-A075-05-M1



белый Поверхность/ встроены
Rozety natynkowe/ podtynkowe



Удаленная установка с белый Мини встроены
Zdalna instalacja z Rozety mini podtynkowe

Tubs Modular Triplex Arch Cross

BODY MAT	DIF MAT		50000h	3	
AL	PMMA		L80 B20	MacAdam	

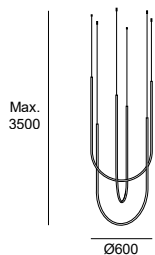

10-50 mm

87 × 244 mm (00-A076)
108 × 314 mm (00-A077)

18 mm

LED | K 3000 | CRI 90 | W Total 136 | Real Lm 10302

● 05 Черный Czarny
○ M1 Белый опаловый Biały opal

	Structure	Difussor	Code
	ON-OFF 220-240V	05 ● M1 ○	00-A076-05-M1
	DALI 100-240V	05 ● M1 ○	00-A077-05-M1
	ON-OFF 100-240V	05 ● M1 ○	00-A078-05-M1
	DALI 100-240V	05 ● M1 ○	00-A079-05-M1

Tubs Modular Lineal Single With Arch

BODY MAT	DIF MAT		50000h	3	
AL	PMMA		L80 B20	MacAdam	

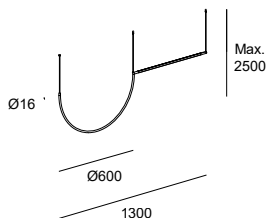

10-50 mm

87 × 244 mm (00-A064)
108 × 314 mm (00-A065)

18 mm

LED | K 3000 | CRI 90 | W Total 31 | Real Lm 2307

● 05 Черный Czarny
○ M1 Белый опаловый Biały opal

	Structure	Difussor	Code
	ON-OFF 220-240V	05 ● M1 ○	00-A064-05-M1
	DALI 100-240V	05 ● M1 ○	00-A065-05-M1
	ON-OFF 100-240V	05 ● M1 ○	00-A066-05-M1
	DALI 100-240V	05 ● M1 ○	00-A067-05-M1

Tubs Modular Lineal Double With Arch

BODY MAT	DIF MAT		50000h	3	
AL	PMMA		L80 B20	MacAdam	

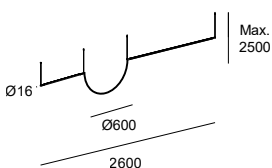

10-50 mm

87 × 244 mm (00-A068)
108 × 314 mm (00-A069)

18 mm

LED | K 3000 | CRI 90 | W Total 46 | Real Lm 3435

● 05 Черный Czarny
○ M1 Белый опаловый Biały opal

	Structure	Difussor	Code
	ON-OFF 220-240V	05 ● M1 ○	00-A068-05-M1
	DALI 100-240V	05 ● M1 ○	00-A069-05-M1
	ON-OFF 100-240V	05 ● M1 ○	00-A070-05-M1
	DALI 100-240V	05 ● M1 ○	00-A071-05-M1



белый Поверхность/ встроенный
Rozety natynkowe/ podtynkowe



Удаленная установка с белый Мини встроенный
Zdalna instalacja z Rozety mini podtynkowe

Tubs Modular Lineal Triangular

BODY MAT	DIF MAT		50000h	3	
AL	PMMA		L80 B20	MacAdam	

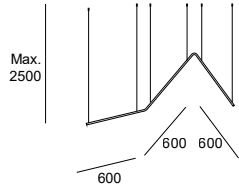

LED | K 3000 | CRI 90 | W Total 31 | Real Lm 2256

- 05 Черный Czarny
- M1 Белый опаловый Biały opal

10-50 mm

87 × 244 mm (00-A080)
108 × 314 mm (00-A081)

18 mm

		Structure	Difussor	Code
	ON-OFF 220-240V	05 ●	M1 ○	00-A080-05-M1
	DALI 100-240V	05 ●	M1 ○	00-A081-05-M1
	ON-OFF 100-240V	05 ●	M1 ○	00-A082-05-M1
	DALI 100-240V	05 ●	M1 ○	00-A083-05-M1

Tubs Modular Double Triangular

BODY MAT	DIF MAT		50000h	3	
AL	PMMA		L80 B20	MacAdam	

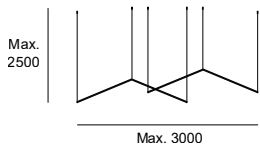

LED | K 3000 | CRI 90 | W Total 31 | Real Lm 2254

- 05 Черный Czarny
- M1 Белый опаловый Biały opal

10-50 mm

87 × 244 mm (00-A084)
108 × 314 mm (00-A085)

18 mm

		Structure	Difussor	Code
	ON-OFF 220-240V	05 ●	M1 ○	00-A084-05-M1
	DALI 100-240V	05 ●	M1 ○	00-A085-05-M1
	ON-OFF 100-240V	05 ●	M1 ○	00-A086-05-M1
	DALI 100-240V	05 ●	M1 ○	00-A087-05-M1

Tubs Modular Hexagonal

BODY MAT	DIF MAT		50000h	3	
AL	PMMA		L80 B20	MacAdam	

Min. 400
Max. 2500

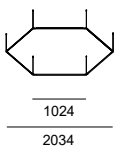

LED | K 3000 | CRI 90 | W Total 92 | Real Lm 6762

- 05 Черный Czarny
- M1 Белый опаловый Biały opal

10-50 mm

92 × 304 mm

18 mm

		Structure	Difussor	Code
	DALI 100-240V	05 ●	M1 ○	00-8276-05-M1
	DALI 100-240V	05 ●	M1 ○	00-A056-05-M1



белый Поверхность/ встроены
Rozety natynkowe/ podtynkowe



Удаленная установка с белый Мини встроены
Zdalna instalacja z Rozety mini podtynkowe

Tubs Modular Molecular

BODY MAT	DIF MAT		50000h	3	
AL	PMMA		L80 B20	MacAdam	

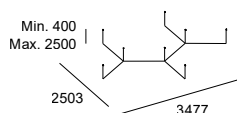

LED | K 3000 | CRI 90

- 05 Черный Czarny
- M1 Белый опаловый Biały opal

10-50 mm

92 × 304 mm

18 mm

W Total Real Lm Structure Difussor Code

Structure	Voltage	W Total	Real Lm	Color	Difussor	Code
	DALI 100-240V	109.3	7889	05 ●	M1 ○	00-8280-05-M1
	DALI 100-240V	192	6762	05 ●	M1 ○	00-A057-05-M1

Tubs Modular Configuration Lineal x 5

BODY MAT	DIF MAT		50000h	3	
AL	PMMA		L80 B20	MacAdam	

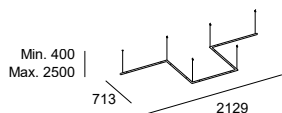

LED | K 3000 | CRI 90 | W Total 52 | Real Lm 3760

- 05 Черный Czarny
- M1 Белый опаловый Biały opal

10-50 mm

84 × 314 mm (00-8285)
87 × 244 mm (00-8301)

18 mm

Structure Difussor Code

Structure	Voltage	Color	Difussor	Code
	DALI 100-240V	05 ●	M1 ○	00-8285-05-M1
	ON-OFF 220-240V	05 ●	M1 ○	00-8301-05-M1
	DALI 100-240V	05 ●	M1 ○	00-A059-05-M1
	ON-OFF 100-240V	05 ●	M1 ○	00-A063-05-M1

Tubs Modular Track With 2 Lineal 600mm

BODY MAT	DIF MAT		50000h	3	
AL	PMMA		L80 B20	MacAdam	

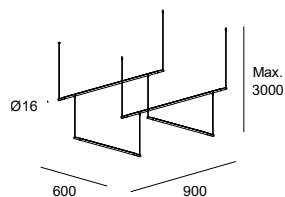

LED | K 3000 | CRI 90 | W Total 20.5 | Real Lm 1504

- 05 Черный Czarny
- M1 Белый опаловый Biały opal

10-50 mm

87 × 244 mm (00-A096)
108 × 314 mm (00-A097)

18 mm

Structure Difussor Code

Structure	Voltage	Color	Difussor	Code
	ON-OFF 220-240V	05 ●	M1 ○	00-A096-05-M1
	DALI 100-240V	05 ●	M1 ○	00-A097-05-M1
	ON-OFF 100-240V	05 ●	M1 ○	00-A098-05-M1
	DALI 100-240V	05 ●	M1 ○	00-A099-05-M1



белый Поверхность/ встроенный
Rozety natynkowe/ podtynkowe



Удаленная установка с белый Мини встроенный
Zdalna instalacja z Rozety mini podtynkowe

Tubs Modular Track With 3 Lineal 900mm

BODY MAT	DIF MAT		50000h	3	
AL	PMMA		L80 B20	MacAdam	

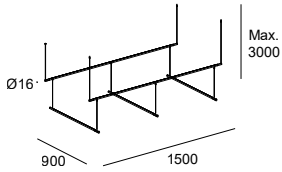

LED | K 3000 | CRI 90 | W Total 46 | Real Lm 3381

- 05 Черный Czarny
- M1 Белый опаловый Biały opal

10-50 mm

87 × 244 mm (00-A100)
108 × 314 mm (00-A101)

18 mm

	Structure	Difussor	Code
	ON-OFF 220-240V	05 ● M1 ○	00-A100-05-M1
	DALI 100-240V	05 ● M1 ○	00-A101-05-M1
	ON-OFF 100-240V	05 ● M1 ○	00-A102-05-M1
	DALI 100-240V	05 ● M1 ○	00-A103-05-M1

Tubs Modular Track With 4 Spotlights

BODY MAT	DIF MAT		50000h	2;3	
AL	PMMA		L80 B20	MacAdam	

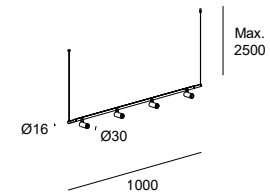

LED | K \N | CRI 90 | W Total 15 | Real Lm 1204

- 05 Черный Czarny
- M1 Белый опаловый Biały opal

10-50 mm

87 × 244 mm (00-A108)
108 × 314 mm (00-A109)

18 mm

	Structure	Difussor	Code
	ON-OFF 220-240V	05 ● M1 ○	00-A108-05-M1
	DALI 100-240V	05 ● M1 ○	00-A109-05-M1
	ON-OFF 100-240V	05 ● M1 ○	00-A110-05-M1
	DALI 100-240V	05 ● M1 ○	00-A111-05-M1

Tubs Modular Track with 3 Pendants with Disc

BODY MAT	DIF MAT		50000h	3	
AL	PMMA		L80 B20	MacAdam	

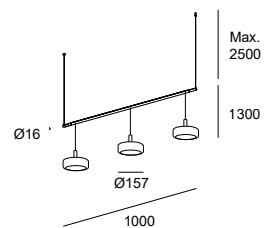

LED | K 3000 | CRI 90 | W Total 16 | Real Lm 192

- 05 Черный Czarny
- M1 Белый опаловый Biały opal

10-50 mm

87 × 244 mm (00-A112)
108 × 314 mm (00-A113)

18 mm

	Structure	Difussor	Code
	ON-OFF 220-240V	05 ● M1 ○	00-A112-05-M1
	DALI 100-240V	05 ● M1 ○	00-A113-05-M1
	ON-OFF 100-240V	05 ● M1 ○	00-A114-05-M1
	DALI 100-240V	05 ● M1 ○	00-A115-05-M1



белый Поверхность/ встроены
Rozety natynkowe/ podtynkowe



Удаленная установка с белый Мини встроены
Zdalna instalacja z Rozety mini podtynkowe

Tubs Modular Track With 5 Spheres

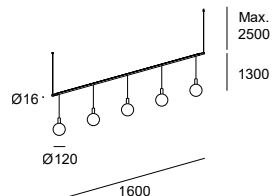

10-50 mm

87 × 244 mm (00-A116)
108 × 314 mm (00-A117)

18 mm

BODY MAT	DIF MAT		50000h	3	
AL	PMMA		L80 B20	MacAdam	

LED | K 3000 | CRI 90 | W Total 26.5 | Real Lm 320

● 05 Черный Czarny
○ M1 Белый опаловый Biały opal

		Structure	Difussor	Code
	ON-OFF 220-240V	05 ●	M1 ○	00-A116-05-M1
	DALI 100-240V	05 ●	M1 ○	00-A117-05-M1
	ON-OFF 100-240V	05 ●	M1 ○	00-A118-05-M1
	DALI 100-240V	05 ●	M1 ○	00-A119-05-M1

Tubs Modular Lineal & track With 3 Pendants with Honeycomb

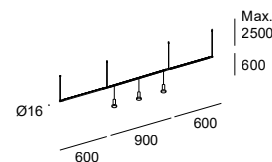

10-50 mm

87 × 244 mm (00-A104)
108 × 314 mm (00-A105)

18 mm

BODY MAT	DIF MAT		50000h	3	
AL	PMMA		L80 B20	MacAdam	

LED | K 3000 | CRI 90 | W Total 37.5 | Real Lm 1696

● 05 Черный Czarny
○ M1 Белый опаловый Biały opal

		Structure	Difussor	Code
	ON-OFF 220-240V	05 ●	M1 ○	00-A104-05-M1
	DALI 100-240V	05 ●	M1 ○	00-A105-05-M1
	ON-OFF 100-240V	05 ●	M1 ○	00-A106-05-M1
	DALI 100-240V	05 ●	M1 ○	00-A107-05-M1

1.5 mm²

2.5 mm²

	1.5 mm ²	2.5 mm ²
105W	15 m	25 m
150W	10 m	18 m
180W	8 m	15 m
240W	5 m	13 m
270W	5 m	8 m

Максимальное расстояние между встраиваемым мини-навесом и оборудованием в зависимости от сечения кабеля.

Maksymalna odległość między daszkiem wpuszczanym mini a wyposażeniem w zależności od przekroju kabla.

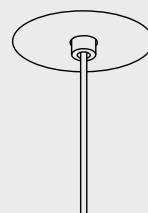



+ Deltatrack

Deltatrack



Модульный декоративный шинопровод

Deltatrack предлагает все преимущества обычных шинопроводов, но с четким декоративным подходом. Данная коллекция была разработана с учетом простой системы сборки для модульных декоративных проектов без ограничений возможных композиций.

Dekoracyjna szyna modułowa

Deltatrack oferuje wszystkie zalety konwencjonalnej szyny, ale z wyraźną wizją dekoracyjną. Opcja ta została opracowana, aby móc spełniać różne potrzeby dzięki простому systemowi montażu oraz nieograniczonym projektom wystroju modułowego.







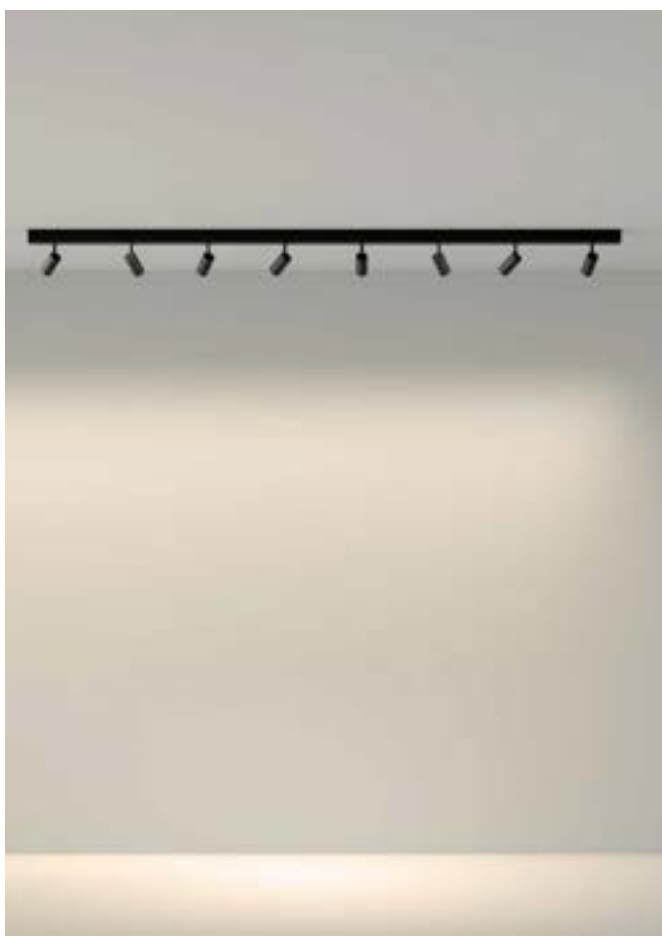

Доступно несколько аксессуаров.
Dostępnych wiele akcesoriów.

Трек также доступен в белом цвете по запросу.
Szyna również w kolorze białym dostępna na zamówienie.



Deltatrack



Сконфигурируйте свой светильник
Skonfiguruj oprawę

Deltatrack Track

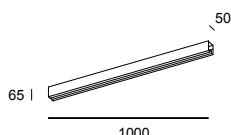

BODY MAT
AL

Track

● 05 Черный Czarny

Structure mm

05 ●	1000
05 ●	2000
05 ●	3000





Code

71-8410-45-05
71-8411-45-05
71-8412-45-05

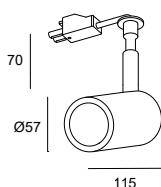
Не включено / Nie dołączony

L -образный соединитель для Deltatrack Złącze w formie „L” do Deltatrack	71-8417-05-05
Финальная заглушка x 2 для Deltatrack Pokrywa końcowa x 2 do Deltatrack	71-8418-05-05
Боковой вход потолочная розетка Rozeta sufitowa bocznego wejścia	71-8419-05-05
Подвесная потолочная база Rozeta podwieszana	71-8420-05-05
Набор для повесного монтажа Zestaw montażowy podwieszany	71-8421-05-05

Deltatrack Spotlight
ø57mm

BODY MAT				
AL		90°	355°	(SC)

GU10 | W Max. 8

● 05 Черный Czarny

Structure

Code

05 ●

71-8422-05-05

Включено / Zawarty

Панель в виде сот
Plaster pszczeli

Smart-совместимые аксессуары / Akc. Smart Compatible

GU10 TW Wi-Fi light bulb Light For Life	71-8220-00-00
---	----------------------

Deltatrack Cylindrical ø95mm Short Cable

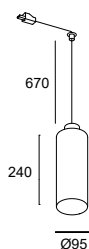

BODY MAT	DIF MAT		(SC)
ST	PMMA		

E27 | W Max. 15

- 05 Черный Czarny
- DN Матовое золото Matowe złoto

Structure **Body**

- | | |
|------|------|
| 05 ● | 05 ● |
| 05 ● | DN ● |

Code

00-8410-05-05
00-8410-05-DN

Deltatrack Cylindrical ø95mm Large Cable

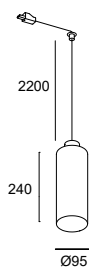

BODY MAT	DIF MAT		(SC)
ST	PMMA		

E27 | W Max. 15

- 05 Черный Czarny
- DN Матовое золото Matowe złoto

Structure **Body**

- | | |
|------|------|
| 05 ● | 05 ● |
| 05 ● | DN ● |

Code

00-8411-05-05
00-8411-05-DN

Включено / Zawarty

Потолочный крюк для крепления кабеля светильника
Uchwyt sufitowy do przesuwania punktu świetlnego
Зажим для укорачивания провода
Naczyk do skracania przewodu

Deltatrack Cylindrical ø100mm Short Cable

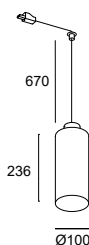

BODY MAT	DIF MAT		(SC)
ST	GLA		

E27 | W Max. 15

- 05 Черный Czarny
- 12 Дымчатый Zadymiony

Structure **Body**

- | | |
|------|------|
| 05 ● | 12 ● |
|------|------|

Code

00-8414-05-12

Deltatrack Cylindrical ø100mm Large Cable

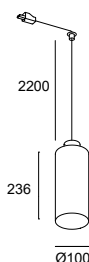

BODY MAT	DIF MAT		(SC)
ST	GLA		

E27 | W Max. 15

- 05 Черный Czarny
- 12 Дымчатый Zadymiony

Structure **Body**

- | | |
|------|------|
| 05 ● | 12 ● |
|------|------|

Code

00-8415-05-12

Включено / Zawarty

Потолочный крюк для крепления кабеля светильника
Uchwyt sufitowy do przesuwania punktu świetlnego
Зажим для укорачивания провода
Naczyk do skracania przewodu

Deltatrack Conic Short Cable

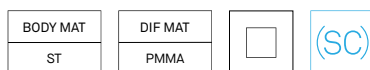

E27 | W Max. 15

- 05 Черный Czarny
- DN Матовое золото Matowe złoto

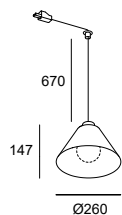

Structure

Body

Code

- 05 ●
- 05 ●

- 05 ●
- DN ●

00-8412-05-05
00-8412-05-DN

Smart-совместимые аксессуары / Akc. Smart Compatible

E27 RGBW Wi-Fi light bulb Light For Life

71-8219-00-00

Deltatrack Conic Large Cable

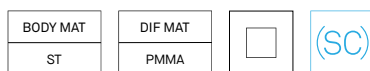

E27 | W Max. 15

- 05 Черный Czarny
- DN Матовое золото Matowe złoto

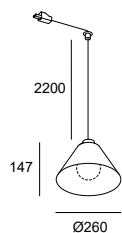

Structure

Body

Code

- 05 ●
- 05 ●

- 05 ●
- DN ●

00-8413-05-05
00-8413-05-DN

Включено / Zawarty

Потолочный крюк для крепления кабеля светильника
Uchwyt sufitowy do przesuwania punktu świetlnego
Зажим для укорачивания провода
Naczyk do skracania przewodu

Smart-совместимые аксессуары / Akc. Smart Compatible

E27 RGBW Wi-Fi light bulb Light For Life

71-8219-00-00

Deltatrack Coco Single Short Cable

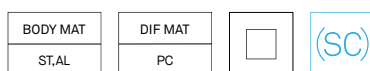

E14 | W Max. 9

- 05 Черный Czarny
- M1 Белый опаловый Biały opal

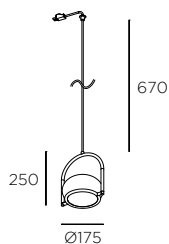

Structure

Difussor

Code

- 05 ●

- M1 ○

71-8487-05-M1

Smart-совместимые аксессуары / Akc. Smart Compatible

E14 TW Wi-Fi light bulb Light For Life

71-8221-00-00

Deltatrack Coco Single Large Cable

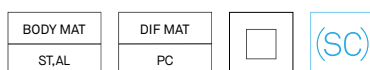

E14 | W Max. 9

- 05 Черный Czarny
- M1 Белый опаловый Biały opal

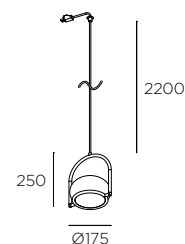

Structure

Difussor

Code

- 05 ●

- M1 ○

71-8488-05-M1

Включено / Zawarty

Потолочный крюк для крепления кабеля светильника
Uchwyt sufitowy do przesuwania punktu świetlnego
Зажим для укорачивания провода
Naczyk do skracania przewodu

Smart-совместимые аксессуары / Akc. Smart Compatible

E14 TW Wi-Fi light bulb Light For Life

71-8221-00-00

Deltatrack Glam 310mm Short Cable

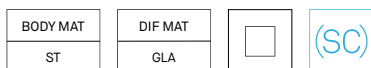

- 14 Белый Biały
- DN Матовое золото Matowe złoto
- 12 Дымчатый Zadymiony

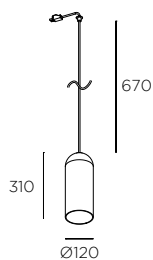

E14 | W Max. 9

Structure **Body**

- | | |
|------|------|
| DN ● | 12 ● |
| DN ● | 14 ○ |

Code

71-8493-DN-12
71-8493-DN-14

Deltatrack Glam 310mm Large Cable

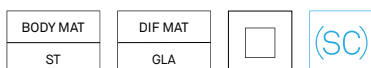

- 14 Белый Biały
- DN Матовое золото Matowe złoto
- 12 Дымчатый Zadymiony

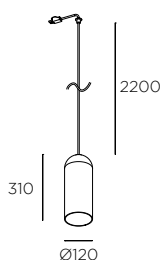

E14 | W Max. 9

Structure **Body**

- | | |
|------|------|
| DN ● | 12 ● |
| DN ● | 14 ○ |

Code

71-8494-DN-12
71-8494-DN-14

Включено / Zawarty

Потолочный крюк для крепления кабеля светильника
Uchwyt sufitowy do przesuwania punktu świetlnego
Зажим для укорачивания провода
Naczyk do skracania przewodu

Deltatrack Glam 385mm Short Cable

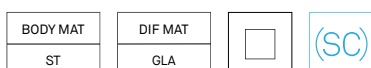

- 14 Белый Biały
- DN Матовое золото Matowe złoto
- 12 Дымчатый Zadymiony

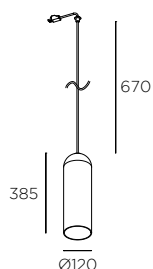

E14 | W Max. 9

Structure **Body**

- | | |
|------|------|
| DN ● | 12 ● |
| DN ● | 14 ○ |

Code

71-8495-DN-12
71-8495-DN-14

Deltatrack Glam 385mm Large Cable

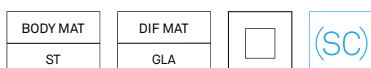

- 14 Белый Biały
- DN Матовое золото Matowe złoto
- 12 Дымчатый Zadymiony

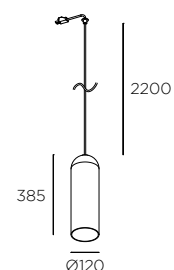

E14 | W Max. 9

Structure **Body**

- | | |
|------|------|
| DN ● | 12 ● |
| DN ● | 14 ○ |

Code

71-8496-DN-12
71-8496-DN-14

Включено / Zawarty

Потолочный крюк для крепления кабеля светильника
Uchwyt sufitowy do przesuwania punktu świetlnego
Зажим для укорачивания провода
Naczyk do skracania przewodu

Deltatrack Napa Small Short Cable

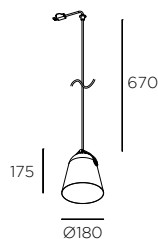
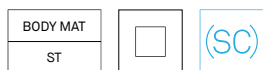

E27 | W Max. 15

Body	Button
05 ●	05 ●
05 ●	DN ●
DN ●	DN ●
EM ●	EM ●

- 05 Черный Czarny
- DN Матовое золото Matowe złoto
- EM Серый камень Kamienna szarość

Code

71-8489-05-05
71-8489-05-DN
71-8489-DN-DN
71-8489-EM-EM

Deltatrack Napa Small Large Cable

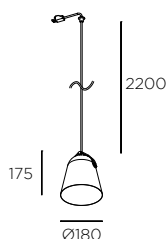
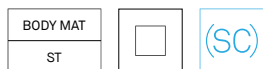

E27 | W Max. 15

Body	Button
05 ●	05 ●
05 ●	DN ●
DN ●	DN ●
EM ●	EM ●

- 05 Черный Czarny
- DN Матовое золото Matowe złoto
- EM Серый камень Kamienna szarość

Code

71-8490-05-05
71-8490-05-DN
71-8490-DN-DN
71-8490-EM-EM

Включено / Zawarty

Потолочный крюк для крепления кабеля светильника
 Uchwyt sufitowy do przesuwania punktu świetlnego
 Зажим для укорачивания провода
 Naczyk do skracania przewodu

Deltatrack Napa Big Short Cable

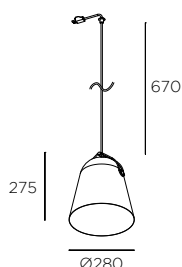
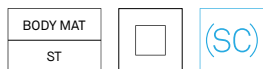

E27 | W Max. 15

Body	Button
05 ●	05 ●
05 ●	DN ●
DN ●	DN ●
EM ●	EM ●

- 05 Черный Czarny
- DN Матовое золото Matowe złoto
- EM Серый камень Kamienna szarość

Code

71-8491-05-05
71-8491-05-DN
71-8491-DN-DN
71-8491-EM-EM

Deltatrack Napa Big Large Cable

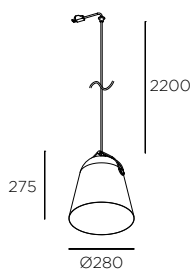
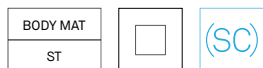

E27 | W Max. 15

Body	Button
05 ●	05 ●
05 ●	DN ●
DN ●	DN ●
EM ●	EM ●

- 05 Черный Czarny
- DN Матовое золото Matowe złoto
- EM Серый камень Kamienna szarość

Code

71-8492-05-05
71-8492-05-DN
71-8492-DN-DN
71-8492-EM-EM

Включено / Zawarty

Потолочный крюк для крепления кабеля светильника
 Uchwyt sufitowy do przesuwania punktu świetlnego
 Зажим для укорачивания провода
 Naczyk do skracania przewodu

Deltatrack Pipe 170mm Short Cable

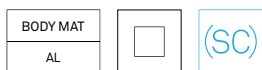

- 14 Белый Biały
- 05 Черный Czarny
- 23 Золото Złoto
- DL* Золото Złoto

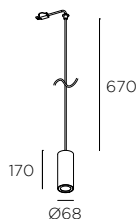

GU10 | W Max. 8

Body	Ring	Code
05 	23 	71-8475-05-23
14 	05 	71-8475-14-05
DL *	DL *	71-8475-DL-DL

Deltatrack Pipe 170mm Large Cable

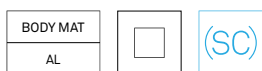

- 14 Белый Biały
- 05 Черный Czarny
- 23 Золото Złoto
- DL* Золото Złoto

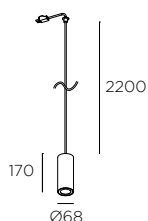

GU10 | W Max. 8

Body	Ring	Code
05 	23 	71-8476-05-23
14 	05 	71-8476-14-05
DL *	DL *	71-8476-DL-DL

Включено / Zawarty

Потолочный крюк для крепления кабеля светильника
 Uchwyt sufitowy do przesuwania punktu świetlnego
 Зажим для укорачивания провода
 Naczyk do skracania przewodu

Deltatrack Pipe 300mm Short Cable

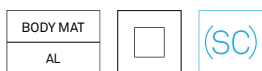

- 14 Белый Biały
- 05 Черный Czarny
- 23 Золото Złoto
- DL* Золото Złoto

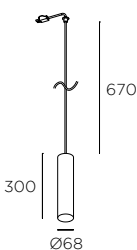

GU10 | W Max. 8

Body	Ring	Code
05 	23 	71-8477-05-23
14 	05 	71-8477-14-05
DL *	DL *	71-8477-DL-DL

Deltatrack Pipe 300mm Large Cable

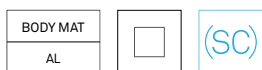

- 14 Белый Biały
- 05 Черный Czarny
- 23 Золото Złoto
- DL* Золото Złoto

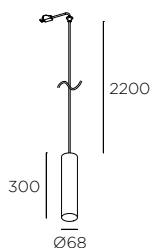

GU10 | W Max. 8

Body	Ring	Code
05 	23 	71-8478-05-23
14 	05 	71-8478-14-05
DL *	DL *	71-8478-DL-DL

Включено / Zawarty

Потолочный крюк для крепления кабеля светильника
 Uchwyt sufitowy do przesuwania punktu świetlnego
 Зажим для укорачивания провода
 Naczyk do skracania przewodu

Smart-совместимые аксессуары | Асс. Smart Compatible

GU10 TW Wi-Fi light bulb Light For Life

71-8220-00-00

Alive	P.136	Attic	P.176	Bol	P.218	Bravo	P.212
Candle	P.098	Caprice	P.206	Caribe (E)	P.234	Catenaria	P.126
Cherry	P.214	Circ	P.144	Circular	P.070	Coco	P. 202
Dew	P.130	Eclipse (E)	P.228	Geometric (N)	P.080	Glam	P.172
Hello	P.155	Ilargi	P.110	Invisible	P.140	Khoi	P.162
Levels (N)	P.088	Mist (E)	P.224	Napa (E)	P.230	Net	P.209
Nimes	P.208	Noway	P.164	Pipe (E)	P.226	Plat	P.168

Подвесные СВЕТИЛЬНИКИ Lampy wiszące

Prolix	P.158	Punto ⓔ	P.220	Saturn	P.154	Shoemaker	P.148
Stylus	P.210	Super Attic	P.190	Tubs	P.116	Umbrella	P.156
Veneto	P.196	Voiles	P.120				



+ Circular

Circular



Стабильность размеров

Circular - это результат сочетания дизайна и архитектуры при создании светильников для больших помещений. Коллекции круглых обручей с высококачественным современным дизайном, обеспечивающим максимальную универсальность, и сочетающим в себе различные форматы, варианты отделки и направления света.

Wyraz współczesnego wzornictwa

Circular jest wynikiem połączenia designu i architektury w tworzeniu opraw oświetleniowych dla dużych przestrzeni. Kolekcji okrągłych pierścieni o wysokiej jakości, nowoczesnym wzornictwie, które oferuje maksymalną wszechstronność, łącząc różne formaty, wykończenia i kierunki oświetlenia.





С возможностью трех направлений освещения: внутреннее, наружное и нижнее.
Z możliwością trzech kierunków światła: wewnętrzного, zewnętrznego i dolnego.



Все модели доступны в трех вариантах отделки: белом, черном и золотом.
Wszystkie dostępne modele są dostępne w trzech wykończeniach: białym, czarnym i złotym.





Проекты персонализируются с помощью конфигуратора или отдела спец проектов.
Indywidualne instalacjami w ramach projektów specjalnych.



Различные сочетания по количеству структур, размеров и расположения Circular позволяют создавать интересные силуэты со скульптурным и изысканным оттенком.

Różne kombinacje w ilości struktur, rozmiarach i pozycjach Circular pozwalają na tworzenie ciekawych sylwetek z rzeźbiarskim i wyrafinowanym akcentem.



Поверхностный монтаж.
Montaż natynkowy.

Встраиваемый монтаж.
Montaż podtynkowy.



Circular

C F

Направление света
Kierunek światła

D Inward
F Outward
S Downward
V Inward
P Downward

4

Установка
Instalacja

4 Surfaced
5 Recessed

G

Стандартные комбинации
Standardowe kombinacje

A E J
K F L
B G M
C H N
D I O
P

-00 X9

Температура света
Temperatura światła

A9 2400K
V9 2700K
W9 3000K
X9 4000K

AZ

DU

Источник питания
Źródło zasilania

OU ON/OFF
DU DALI
RU 1-10V

05

Отделка
Wykończenia

05 Black
14 White
EF Gold

Направление света
Kierunek światła

ГОРИЗОНТАЛЬНЫЙ
POZIOMY

Нижний (downward) **S***
Dolny (downward)

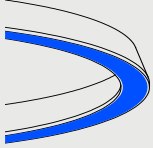

Внутренний (inward) **D**
Wewnętrzny (inward)

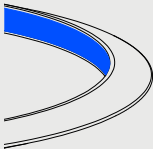

Внешний (outward) **F**
Zewnętrzny (outward)

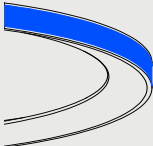

ВЕРТИКАЛЬНЫЙ
PIONOWY

Внешний (outward) **P**
Zewnętrzny (outward)

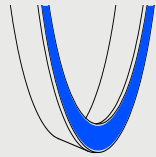

Внутренний (inward) **V**
Wewnętrzny (inward)

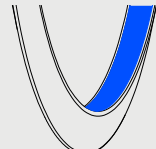

Установка
Instalacja

ПОВЕРХНОСТЬ
NATYNKOWE

Индивидуальный, люстра д
множественный
Indywidualne, chandelier i Złożone

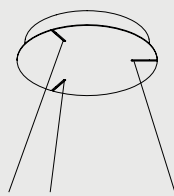

ВСТРОЕННЫЙ
PODTYNKOWE

Индивидуальный д
множественный
Indywidualne i Złożone

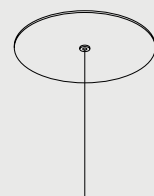

Температура света
Temperatura światła



2400K

A9

2700K

V9

3000K

W9

4000K

X9

Размер окружности
Wymiar łuku

ГОРИЗОНТАЛЬНЫЙ
POZIOMY



Ø600



Ø900



Ø1200

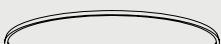

Ø2000



Ø3000

ВЕРТИКАЛЬНЫЙ
PIONOWY



Ø600



Ø900



Ø1200



Ø1200

Источник питания
Źródło zasilania

ON/OFF **OU**
DALI **DU**
1-10V **RU**

Отделка
Wykończenia

ЧЕРНЫЙ **05** БЕЛЫЙ **14** ЗОЛОТО **EF**
MURZYN BIAŁY ŻŁOTO



Направление нижнего света не применимо к люстрам с перемежающимися кольцами разного размера, как в стандартных сочетаниях O, J, I, F и E.
Kierunek dolnego światła nie ma zastosowania do żyrandoli z różnymi rozmiarami pierścieni, jak w przypadku standardowych kombinacji O, J, I, F i E.

Стандартные комбинации
Standardowe kombinacje

*Технические данные, указанные для стандартных горизонтальных моделей, соответствуют направлению света наружу (F). В вертикальных стандартных моделях они соответствуют направлению света вниз (P).
*Dane techniczne przedstawione w poziomych modelach standardowych odpowiadają kierunkowi światła zewnętrznego (F). W pionowych modelach standardowych odpowiadają one dolnemu kierunkowi światła (P).

ИНДИВИДУАЛЬНЫЙ ГОРИЗОНТАЛЬНЫЙ
INDYWIDUALNE POZIOMY

Ø600 mm A	Ø900 mm K	Ø1200 mm B	Ø2000 mm C	Ø3000 mm D
Min. 500 Max. 3000	Min. 700 Max. 3000	Min. 700 Max. 3000	Min. 800 Max. 5000	Min. 800 Max. 5000
36.4 W 2824 lm (2400K) 3130 lm (2700K) 3402 lm (3000K) 3674 lm (4000K)	49.6 W 2299 lm (2400K) 2548 lm (2700K) 2770 lm (3000K) 2992 lm (4000K)	67.4 W 4700 lm (2400K) 5210 lm (2700K) 5663 lm (3000K) 6116 lm (4000K)	123.2 W 8087 lm (2400K) 8964 lm (2700K) 9743 lm (3000K) 10522 lm (4000K)	180.8 W 12111 lm (2400K) 13424 lm (2700K) 14591 lm (3000K) 15758 lm (4000K)

ИНДИВИДУАЛЬНЫЙ ВЕРТИКАЛЬНЫЙ
INDYWIDUALNE PIONOWY

Ø600 mm A	Ø900 mm K	Ø1200 mm B
Min. 800 Max. 3400	Min. 1100 Max. 3700	Min. 1400 Max. 4000
36.4 W 2007 lm (2400K) 2225 lm (2700K) 2418 lm (3000K) 2611 lm (4000K)	49.6 W 2283 lm (2400K) 2531 lm (2700K) 2751 lm (3000K) 2971 lm (4000K)	67.4 W 3345 lm (2400K) 3708 lm (2700K) 4030 lm (3000K) 4352 lm (4000K)

МНОЖЕСТВЕННЫЙ ГОРИЗОНТАЛЬНЫЙ
ZŁOŻONE POZIOMY

Ø2000+2000 mm P
Min. 800 Max. 5000
516 W 11654 lm (2400K) 12918 lm (2700K) 14042 lm (3000K) 15166 lm (4000K)

ЛЮСТРА ГОРИЗОНТАЛЬНЫЙ
CHANDELIER POZIOMY

Ø1200+900 mm M	Ø900+600 mm N	Ø1200+900+600 mm L	Ø3000+2000+1200 mm G	Ø2000+1200+600 mm H
Min. 1000 Max. 3000 Min. 1500 Max. 3000	Min. 1000 Max. 3000 Min. 1500 Max. 3000	Min. 1000 Max. 3000 Min. 1500 Max. 3000	Min. 1000 Max. 4000 Min. 1500 Max. 3000	Min. 1000 Max. 3000 Min. 1500 Max. 3000
117 W 6999 lm (2400K) 7758 lm (2700K) 8433 lm (3000K) 9108 lm (4000K)	86 W 5123 lm (2400K) 5678 lm (2700K) 6172 lm (3000K) 6666 lm (4000K)	153.4 W 9823 lm (2400K) 10888 lm (2700K) 11835 lm (3000K) 12782 lm (4000K)	371.4 W 24898 lm (2400K) 27598 lm (2700K) 29997 lm (3000K) 32396 lm (4000K)	227 W 15611 lm (2400K) 17304 lm (2700K) 18808 lm (3000K) 20312 lm (4000K)
Ø900+2000+900 mm O	Ø600+1200+1200+600 mm J	Ø1200+2000+2000+1200 mm I	Ø600+1200+2000+1200+600 mm F	Ø1200+2000+3000+2000+1200 mm E
Min. 1000 Max. 3000 Min. 1500 Max. 2500	Min. 1000 Max. 3000 Min. 1500 Max. 2500	Min. 1000 Max. 4000 Min. 1500 Max. 2500	Min. 1000 Max. 3000 Min. 1500 Max. 2500	Min. 1000 Max. 4000 Min. 2000 Max. 2500
209.2 W 12685 lm (2400K) 14060 lm (2700K) 15283 lm (3000K) 16506 lm (4000K)	207.6 W 15048 lm (2400K) 16680 lm (2700K) 18130 lm (3000K) 19580 lm (4000K)	381.2 W 25594 lm (2400K) 28348 lm (2700K) 30812 lm (3000K) 33276 lm (4000K)	330.8 W 23135 lm (2400K) 25644 lm (2700K) 27873 lm (3000K) 30102 lm (4000K)	562 W 37685 lm (2400K) 41772 lm (2700K) 45403 lm (3000K) 49034 lm (4000K)



Geometric



Когда Архитектура И Освещение Сосуществуют В Пространстве

Без геометрии мы не понимаем архитектуру, и наоборот. Geometric усиливает визуальный баланс окружающей среды своим присутствием. Начиная с линий в трех размерах и благодаря использованию двух разных углов, мы можем создавать элегантные треугольные, квадратные и прямоугольные профили с композициями, настолько универсальными, насколько того требует само пространство. Тщательно проработанный и детализированный технической командой LedsC4, Geometric обеспечивает высокую светоотдачу и большой визуальный комфорт, что приводит к качественному освещению помещений с высокими техническими требованиями.

Kiedy architektura i oświetlenie współgrają w przestrzeni

Bez geometrii nie zrozumiemy architektury i odwrotnie. Geometric wzmacnia wizualną równowagę otoczenia swoją obecnością. Wychodząc od opraw liniowych w trzech rozmiarach i dzięki dwóm różnym kątom, możemy stworzyć eleganckie profile trójkątne, kwadratowe i prostokątne, o kompozycjach tak wszechstronnych, jak wymaga tego przestrzeń. Zespół techniczny LedsC4 opracował Geometric starannie i dbałością o szczegóły, oferując wysoką wydajność świetlną i komfort wizualny, co przekłada się na jakość światła w przestrzeniach o wysokich wymaganiach technicznych.



Geometric

T	S	4	Z	-00	X9	AZ	DU	05
Структура Struktura	Направление света Kierunek światła	Установка Instalacja	Modell modello		Температура света Temperatura światła		Источник питания Źródło zasilania	Отделки Wykończenia
T Triangle Q Square R Rectangle	S Downward	4 Surface 5 Recessed 6 Mini	T S U X V Y W Z		A9 2400K V9 2700K W9 3000K X9 4000K		OU ON/OFF DU DALI RU 1-10V	05 Black 14 White EF Gold

Структура
Struktura

ТРЕУГОЛЬНИК Т КВАДРАТНЫЙ Q ПРЯМОУГОЛЬНИК R
TRÓJKĄTNA T KWADRATOWA Q PROSTOKĄTNA R



Направление света
Kierunek światła

ВНИЗ (DOWNWARD) S
DOLNY (DOWNWARD) S

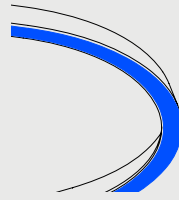

Компоненты
Komponenty

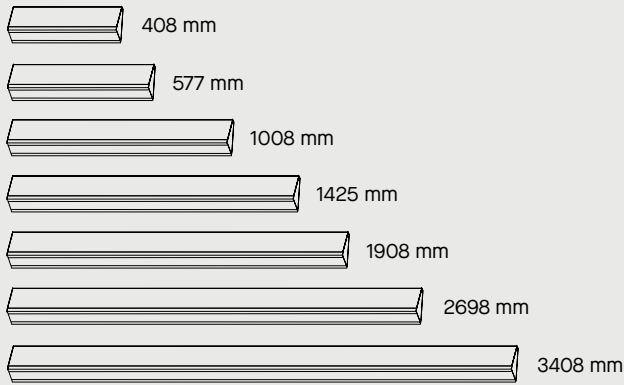
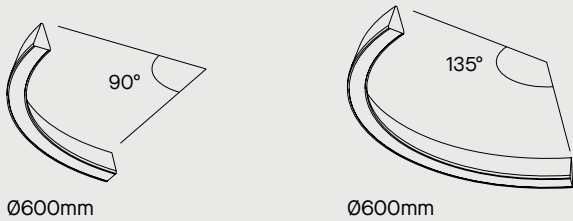

Установка
Instalacja

ПОВЕРХНОСТЬ 4 ВСТРОЕННЫЙ 5 МИНИ* 6
NATYNKOWE 4 PODTYNKOWE 5 MINI* 6

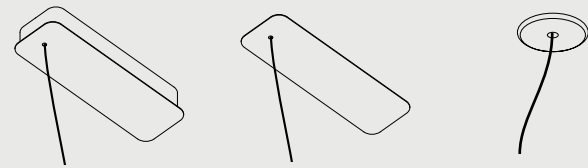

Температура света
Temperatura światła



Отделки
Wykończenia

05 14 EF



Источник питания
Źródło zasilania

ON/OFF OU
DALI DU
1-10V RU

*Для этой установки требуется доступ сзади.
*Do tej instalacji wymagany jest dostęp od tyłu.

2.5 mm² Максимальное расстояние между встраиваемым мини-навесом и оборудованием в зависимости от сечения кабеля.
64-315W 20 cm Maksymalna odległość między daszkiem wpuszczanym mini a wyposażeniem w zależności od przekroju kabla.

Стандартные комбинации
Standardowe kombinacje

ТРЕУГОЛЬНИКИ
TRÓJKĄTY

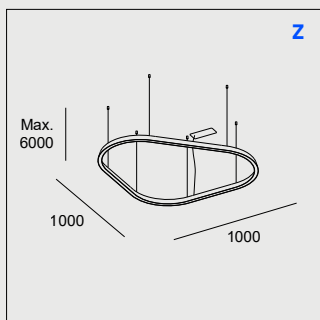

64 W
3394 lm (2400K)
3762 lm (2700K)
4089 lm (3000K)
4416 lm (4000K)

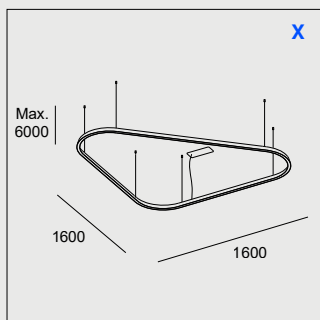

106 W
5638 lm (2400K)
6250 lm (2700K)
6793 lm (3000K)
7336 lm (4000K)

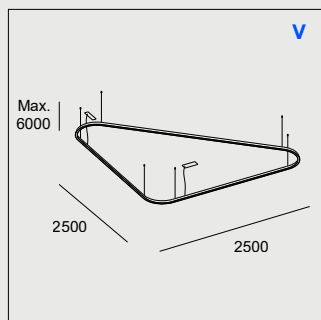

168 W
9005 lm (2400K)
9981 lm (2700K)
10849 lm (3000K)
11717 lm (4000K)

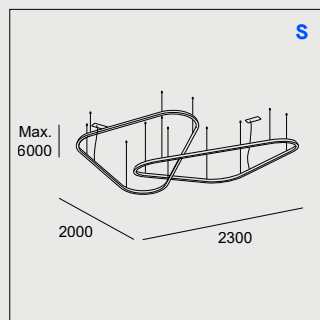

212 W
11276 lm (2400K)
12500 lm (2700K)
13586 lm (3000K)
14672 lm (4000K)

КВАДРАТЫ
KWADRATY

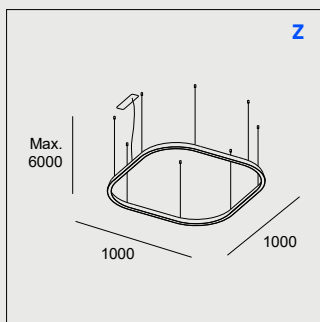

72 W
3825 lm (2400K)
4240 lm (2700K)
4609 lm (3000K)
4978 lm (4000K)

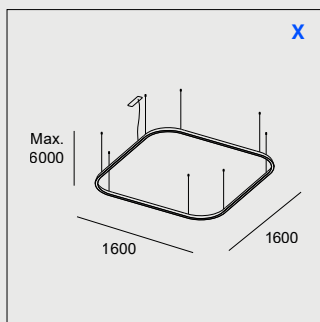

121 W
6455 lm (2400K)
7155 lm (2700K)
7777 lm (3000K)
8399 lm (4000K)

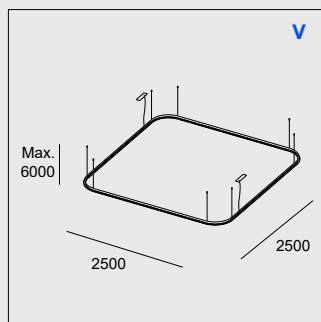

195W
10399 lm (2400K)
11527 lm (2700K)
12529 lm (3000K)
13531 lm (4000K)

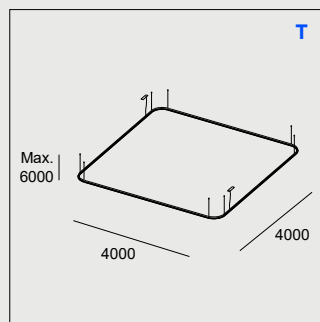

315 W
16973 lm (2400K)
18813 lm (2700K)
20449 lm (3000K)
22085 lm (4000K)

ПРЯМОУГОЛЬНИКИ
PROSTOKĄTY

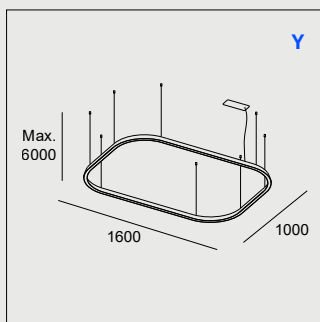

96 W
5140 lm (2400K)
5698 lm (2700K)
6193 lm (3000K)
6688 lm (4000K)

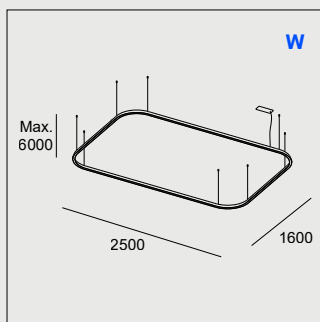

157 W
8427 lm (2400K)
9341 lm (2700K)
10153 lm (3000K)
10965 lm (4000K)

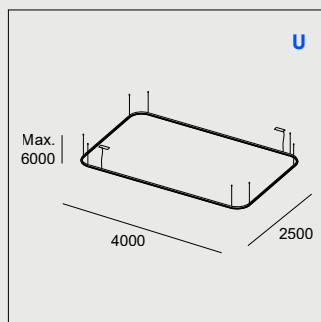

255 W
13686 lm (2400K)
15170 lm (2700K)
16489 lm (3000K)
17808 lm (4000K)



Каждая конструкция доступна в разных размерах, чтобы было удобно вписывать ее в пространство.
Każda konstrukcja jest dostępna w różnych rozmiarach, co pozwala na wygodne dopasowanie jej do przestrzeni.

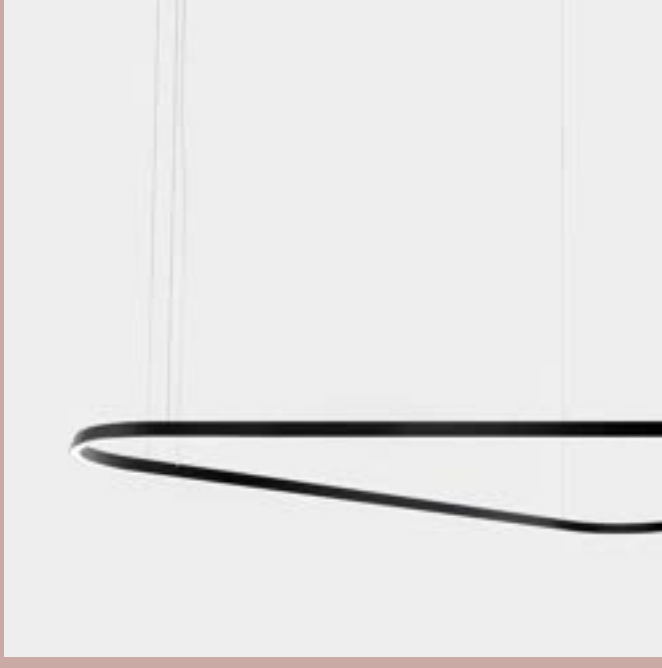





QS6Z-00W9AZDU05
(Square Mini, 1000×1000mm, 3000K, Dali and Black)



RS4W-00W9AZDU05
(Rectangle Surface, 1600×2500mm, 3000K, Dali and Black)



TS5W-00W9AZDU05
(Triangle Recessed, 1600×1600mm, 3000K, Dali and Black)



QS6T-00W9AZDU05
(Square Mini, 4000×4000mm, 3000K, Dali and Black)

Levels

Потолочные светильники р. 238,
Настольные светильники р. 378,
Торшеры р. 434
Plafonierey р. 238,
Lampy stołowe р. 378,
Lampy podłogowe р. 434



+ Levels



Харизма сбалансированного светильника

Levels демонстрирует врожденную харизму в любой из своих композиций, не только из-за утонченности своих форм, но и из-за теплоты света и баланса, который передает светильник, баланса безмятежного и неизменного. Обширное семейство, состоящее из подвесных, потолочных, настольных и напольных версий, представляет три возможных уровня сочетаний с тремя уровнями загрузки, которые можно использовать индивидуально, двойным или тройным способом, играя с замутнением и прозрачностью.

Charyzma zrównoważonej oprawy

Levels ma wrodzoną charyzmę w każdej ze swoich kompozycji, nie tylko ze względu na delikatność form, ale także ciepło światła i równowagę, którą przekazuje, spokojną i niezmienną. W szerokiej rodzinie, składającej się z lampy wiszącej, plafonu, lampy nabołkowej i podłogowej, ma trzy możliwe poziomy kompozycji z trzema gęstościami, które można stosować pojedynczo, podwójnie lub potrójnie, bawiąc się nieprzezroczystością i transparentnością.









Стекла с непрозрачностью 30% в маленьком диффузоре, 50% в среднем и 70% в большом.
Szkło o nieprzezroczystości 30% w małym kloszu, 50% w średnim kloszu i 70% w dużym kloszu.

Различные уровни замутнения стекла, тщательно выдуваемого вручную, обеспечивает игру просветов.
Różne poziomy nieprzezroczystości szkła, wydmuchiwanego ręcznie z dużą starannością, zapewniają grę przezroczystości.



Возможность изменять цветовую температуру. (2700K, 3000K или 4000K)
Możliwość zmiany temperatury barwowej. (2700K, 3000K lub 4000K)



Все модели доступны в зеленом, дымчатом или янтарном цвете.

Wszystkie modele są dostępne w wykończeniu zielonym, przydymionym lub bursztynowym.





Levels 1 Body Ø220mm

NEW	BODY MAT	DIF MAT	50000h L80 B20	3 MacAdam	SWITCH CCT SW 2700-3000-4000
	ST	GLA			

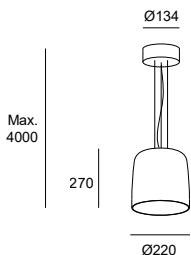

- 05 Черный Czarny
- 08 Зеленый Zielony
- 12 Дымчатый Zadmiony
- 15 Янтарный Bursztynowy

LED | K SW 2700-3000-4000 | CRI 90 | W Total 19 | Real Lm 1255 | K SW 2700-3000-4000

	Structure	Difussor	Code
PHASE CUT 220-240V	05 ●	08 ●	00-A024-05-08
	05 ●	12 ●	00-A024-05-12
	05 ●	15 ●	00-A024-05-15
DALI-2 110-277V	05 ●	08 ●	00-A042-05-08
	05 ●	12 ●	00-A042-05-12
	05 ●	15 ●	00-A042-05-15
CASAMBI 110-277V	05 ●	08 ●	00-A048-05-08
	05 ●	12 ●	00-A048-05-12
	05 ●	15 ●	00-A048-05-15

Указанный световой поток соответствует центральным значениям цветовой температуры (3000 K).
Podany strumień odpowiada temperaturze środkowej (3000 K).

Levels 1 Body Ø320mm

NEW	BODY MAT	DIF MAT	50000h L80 B20	3 MacAdam	SWITCH CCT SW 2700-3000-4000
	ST	GLA			

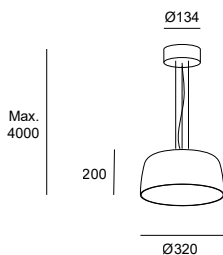

- 05 Черный Czarny
- 08 Зеленый Zielony
- 12 Дымчатый Zadmiony
- 15 Янтарный Bursztynowy

LED | K SW 2700-3000-4000 | CRI 90 | W Total 19 | Real Lm 1255 | K SW 2700-3000-4000

	Structure	Difussor	Code
PHASE CUT 220-240V	05 ●	08 ●	00-A025-05-08
	05 ●	12 ●	00-A025-05-12
	05 ●	15 ●	00-A025-05-15
DALI-2 110-277V	05 ●	08 ●	00-A043-05-08
	05 ●	12 ●	00-A043-05-12
	05 ●	15 ●	00-A043-05-15
CASAMBI 110-277V	05 ●	08 ●	00-A049-05-08
	05 ●	12 ●	00-A049-05-12
	05 ●	15 ●	00-A049-05-15

Указанный световой поток соответствует центральным значениям цветовой температуры (3000 K).
Podany strumień odpowiada temperaturze środkowej (3000 K).

Демонстрируемые цвета являются приблизительными, они могут не точно отражать оттенки из-за возможных изменений, связанных с различными типами материалов и отделки, а также факторов освещения и печати.

Przedstawione kolory są przybliżone i mogą nie odzwierciedlać dokładnie odcieni z powodu możliwych zmian związanych z różnymi rodzajami materiałów i wykończeń, a także oświetlenia i czynników drukarskich.

Levels 1 Body Ø420mm

NEW	BODY MAT	DIF MAT		50000h	3	SWITCH CCT
	ST	GLA		L80 B20	MacAdam	SW 2700-3000-4000

- 05 Черный Czarny
- 08 Зеленый Zielony
- 12 Дымчатый Zadmiony
- 15 Янтарный Bursztynowy

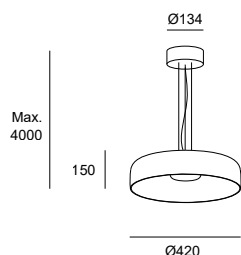

LED | K SW 2700-3000-4000 | CRI 90 | W Total 19 | Real Lm 1255 | K SW 2700-3000-4000

	Structure	Difussor	Code
PHASE CUT 220-240V	05 ●	08 ●	00-A026-05-08
	05 ●	12 ●	00-A026-05-12
	05 ●	15 ●	00-A026-05-15
DALI-2 110-277V	05 ●	08 ●	00-A044-05-08
	05 ●	12 ●	00-A044-05-12
	05 ●	15 ●	00-A044-05-15
CASAMBI 110-277V	05 ●	08 ●	00-A050-05-08
	05 ●	12 ●	00-A050-05-12
	05 ●	15 ●	00-A050-05-15

Указанный световой поток соответствует центральным значениям цветовой температуры (3000 K).
Podany strumień odpowiada temperaturze środkowej (3000 K).

Levels 2 Bodies Ø320mm + Ø220mm

NEW	BODY MAT	DIF MAT		50000h	3	SWITCH CCT
	ST	GLA		L80 B20	MacAdam	SW 2700-3000-4000

- 05 Черный Czarny
- 08 Зеленый Zielony
- 12 Дымчатый Zadmiony
- 15 Янтарный Bursztynowy

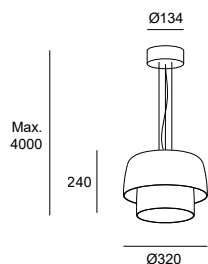

LED | K SW 2700-3000-4000 | CRI 90 | W Total 19 | Real Lm 1255 | K SW 2700-3000-4000

	Structure	Difussor	Code
PHASE CUT 220-240V	05 ●	08 ●	00-A027-05-08
	05 ●	12 ●	00-A027-05-12
	05 ●	15 ●	00-A027-05-15
DALI-2 110-277V	05 ●	08 ●	00-A045-05-08
	05 ●	12 ●	00-A045-05-12
	05 ●	15 ●	00-A045-05-15
CASAMBI 110-277V	05 ●	08 ●	00-A051-05-08
	05 ●	12 ●	00-A051-05-12
	05 ●	15 ●	00-A051-05-15

Указанный световой поток соответствует центральным значениям цветовой температуры (3000 K).
Podany strumień odpowiada temperaturze środkowej (3000 K).

Демонстрируемые цвета являются приблизительными, они могут не точно отражать оттенки из-за возможных изменений, связанных с различными типами материалов и отделки, а также факторов освещения и печати.

Przedstawione kolory są przybliżone i mogą nie odzwierciedlać dokładnie odcieni z powodu możliwych zmian związanych z różnymi rodzajami materiałów i wykończeń, a także oświetlenia i czynników drukarskich.

Levels 2 Bodies Ø420mm + Ø320mm



BODY MAT
ST

DIF MAT
GLA



50000h
L80 B20

3
MacAdam

SWITCH CCT
SW 2700-3000-4000

- 05 Черный Czarny
- 08 Зеленый Zielony
- 12 Дымчатый Zadymiony
- 15 Янтарный Bursztynowy

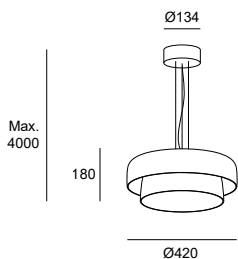

LED | K SW 2700-3000-4000 | CRI 90 | W Total 19 | Real Lm 1255 | K SW 2700-3000-4000

	Structure	Difussor	Code
PHASE CUT 220-240V	05 ●	08 ●	00-A028-05-08
	05 ●	12 ●	00-A028-05-12
	05 ●	15 ●	00-A028-05-15
DALI-2 110-277V	05 ●	08 ●	00-A046-05-08
	05 ●	12 ●	00-A046-05-12
	05 ●	15 ●	00-A046-05-15
CASAMBI 110-277V	05 ●	08 ●	00-A052-05-08
	05 ●	12 ●	00-A052-05-12
	05 ●	15 ●	00-A052-05-15

Указанный световой поток соответствует центральным значениям цветовой температуры (3000 K).
Podany strumień odpowiada temperaturze środkowej (3000 K).

Levels 3 Bodies Ø420mm + Ø320mm + Ø220mm



BODY MAT
ST

DIF MAT
GLA



50000h
L80 B20

3
MacAdam

SWITCH CCT
SW 2700-3000-4000

- 05 Черный Czarny
- 08 Зеленый Zielony
- 12 Дымчатый Zadymiony
- 15 Янтарный Bursztynowy

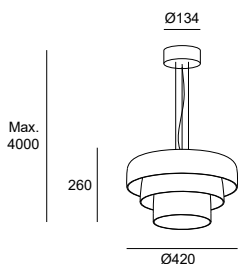

LED | K SW 2700-3000-4000 | CRI 90 | W Total 19 | Real Lm 1255 | K SW 2700-3000-4000

	Structure	Difussor	Code
PHASE CUT 220-240V	05 ●	08 ●	00-A041-05-08
	05 ●	12 ●	00-A041-05-12
	05 ●	15 ●	00-A041-05-15
DALI-2 110-277V	05 ●	08 ●	00-A047-05-08
	05 ●	12 ●	00-A047-05-12
	05 ●	15 ●	00-A047-05-15
CASAMBI 110-277V	05 ●	08 ●	00-A053-05-08
	05 ●	12 ●	00-A053-05-12
	05 ●	15 ●	00-A053-05-15

Указанный световой поток соответствует центральным значениям цветовой температуры (3000 K).
Podany strumień odpowiada temperaturze środkowej (3000 K).

Демонстрируемые цвета являются приблизительными, они могут не точно отражать оттенки из-за возможных изменений, связанных с различными типами материалов и отделки, а также факторов освещения и печати.

Przedstawione kolory są przybliżone i mogą nie odzwierciedlać dokładnie odcieni z powodu możliwych zmian związanych z różnymi rodzajami materiałów i wykończeń, a także oświetlenia i czynników drukarskich.



+ Candle

Candle



Переосмысление классики

Этот изящный светильник представляет собой новую интерпретацию классической люстры, к которой добавлен современный штрих с помощью декоративных аксессуаров, которые придают ему дополнительную индивидуальность. С различными размерами, отделкой и композицией, Candle становится идеальным решением как для больших пространств, где необходима люстра, так и для тех помещений, где требуется минимализм, элегантность и хороший вкус, достигающиеся за счет профиля светильника и создаваемого света. Эффект тепла и комфорта, который приспосабливается к потребностям среды.

Reinterpretacja klasyka

Ta delikatna oprawa jest reinterpretacją klasycznego żyrandola, który uzyskał nowoczesny akcent za sprawą dekoracyjnych dodatków dodających mu unikalnego charakteru. Dzięki różnym rozmiarom, wykończeniom i wykonaniom, Candle jest idealnym wyborem zarówno do dużych przestrzeni wymagających żyrandola, jak i dla tych bardziej minimalistycznych stawiających na elegancję i poczucie dobrego smaku. Jest to możliwe do osiągnięcia jednocześnie dzięki profilowi oprawy, jak i ciepłemu i przytulnemu oświetleniu, które dostosowuje się do potrzeb pomieszczenia.



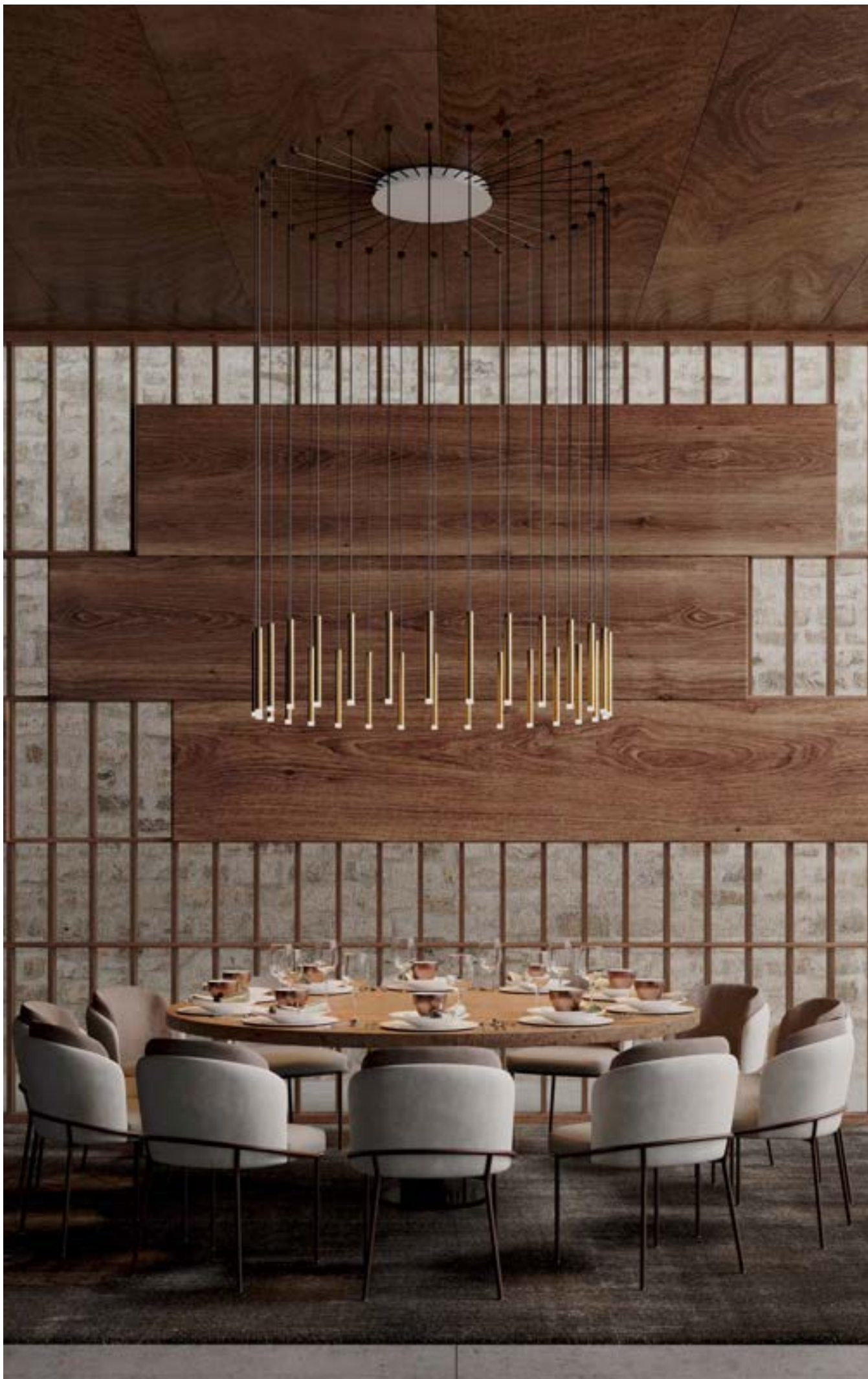

Возможность выбора между простыми
конструкциями или большими люстрами.
Możliwość wyboru pomiędzy prostymi
konstrukcjami a dużymi żyrandolami.



Вариант размера XXS
Dostępny rozmiar XXS.



По запросу возможен выбор цвета.
 Kolory niestandardowe na zamówienie.





Опаловый диффузор.
Klosz opalizujące.



диск с черной или золотой отделкой.
Dysk w wykończeniu czarnym lub złotym.



Candle 1 Body Surface

BODY MAT	DIF MAT		50000h	2
ST.AL	PMMA		L80 B20	MacAdam

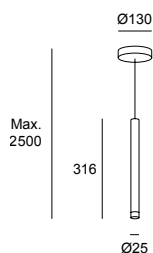

LED | K 2700 | CRI 90 | W Total 4.1 | Real Lm 154

- 60 Черный Czarny
- 27 Латунь Mosiądz



Body

Code

ON-OFF 100-240V

- 27 ●
- 60 ●

00-6017-27-27
00-6017-60-60

черный потолочного крепления / Rozety czarny

Candle 1 Body Recessed

BODY MAT	DIF MAT		50000h	2
ST.AL	PMMA		L80 B20	MacAdam

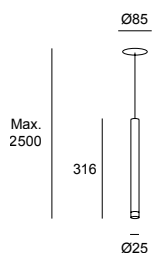

LED | K 2700 | CRI 90 | W Total 4.1 | Real Lm 154

- 60 Черный Czarny
- 27 Латунь Mosiądz



Body

Code

ON-OFF 100-240V

- 27 ●
- 60 ●

00-6018-27-27
00-6018-60-60

белый потолочного крепления / Rozety biały

 3-30 mm

Candle XXS 1 Body Surface

BODY MAT	DIF MAT		50000h	2
ST.AL	PMMA		L80 B20	MacAdam

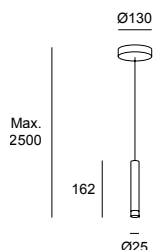

LED | K 2700 | CRI 90 | W Total 4.1 | Real Lm 154

- 60 Черный Czarny
- 27 Латунь Mosiądz



Body

Code

ON-OFF 100-240V

- 27 ●
- 60 ●

00-8527-27-27
00-8527-60-60

черный потолочного крепления / Rozety czarny

Candle XXS 1 Body Recessed

BODY MAT	DIF MAT		50000h	2
ST.AL	PMMA		L80 B20	MacAdam

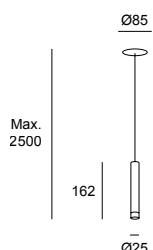

LED | K 2700 | CRI 90 | W Total 4.1 | Real Lm 154

- 60 Черный Czarny
- 27 Латунь Mosiądz



Body

Code

ON-OFF 100-277V

- 27 ●

00-8528-27-27

ON-OFF 100-240V

- 60 ●

00-8528-60-60

белый потолочного крепления / Rozety biały

 3-30 mm

Общие аксессуары не вкл.
Akc. zwykle nie są dołączone do zestawu

Диск из алюминия

71-6022-27-27

Płyta aluminiowa

Диск из алюминия

71-6022-60-60

Płyta aluminiowa

Аксессуар candle диффузор матовое стекло

71-8318-F9-F9

Akcesorium Candle klosz szkło matowe

Candle 3 Bodies

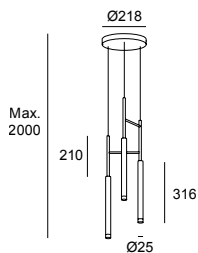

BODY MAT	DIF MAT		50000h	2	
ST.AL	PMMA		L80 B20	MacAdam	

LED | K 2700 | CRI 90 | W Total 11.5 | Real Lm 461

- 60 Черный Czarny
- 27 Латунь Mosiądz

	Body	Finishing	Code
PHASE CUT 220-240V	27 60 	27 60 	00-6021-27-27 00-6021-60-60

Candle 5 Bodies Chandelier

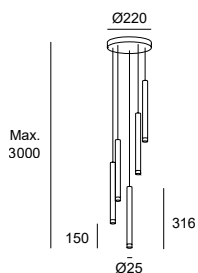

BODY MAT	DIF MAT		50000h	2	
ST.AL	PMMA		L80 B20	MacAdam	

LED | K 2700 | CRI 90 | W Total 16.8 | Real Lm 844

- 60 Черный Czarny
- 27 Латунь Mosiądz

	Canopy	Body	Code
DALI 100-240V	60 60 	27 60 	00-8317-60-27 00-8317-60-60

черный потолочного крепления / Rozety czarny

Не включено / Nie dołączony

Аксессуар candle диффузор матовое стекло **71-8318-F9-F9**
Akcesorium Candle klosz szkło matowe

Smart-совместимые аксессуары / Akc. Smart Compatible

DALI 0-10V dimmer Casambi **71-5961-00-00**

Candle XXS 5 Bodies Chandelier

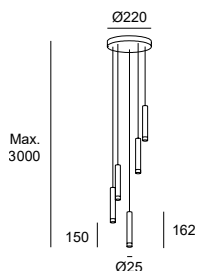

BODY MAT	DIF MAT		50000h	2	
ST.AL	PMMA		L80 B20	MacAdam	

LED | K 2700 | CRI 80 | W Total 16.8 | Real Lm 844

- 60 Черный Czarny
- 27 Латунь Mosiądz

	Canopy	Body	Code
DALI 100-240V	60 60 	27 60 	00-8537-60-27 00-8537-60-60

Не включено / Nie dołączony

Аксессуар candle диффузор матовое стекло **71-8318-F9-F9**
Akcesorium Candle klosz szkło matowe

Smart-совместимые аксессуары / Akc. Smart Compatible

DALI 0-10V dimmer Casambi **71-5961-00-00**

Candle 15 Bodies Chandelier

BODY MAT	DIF MAT		50000h	2
ST,AL	PMMA		L80 B20	MacAdam

LED | K 2700 | CRI 90 | W Total 54.7 | Real Lm 2304

● 27 Латунь Mosiądz

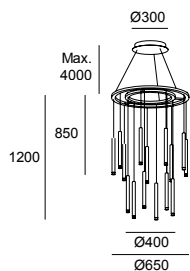

	Canopy	Body	Code
O-10V 100-277V	27 ●	27 ●	00-6019-27-27
DALI 100-277V	27 ●	27 ●	00-6020-27-27

Не включено / Nie dołączony

Аксессуар candle диффузор матовое стекло
Akcesorium Candle klosz szkło matowe

71-8318-F9-F9

Candle 18 Bodies Chandelier

BODY MAT	DIF MAT		50000h	2
ST,AL	PMMA		L80 B20	MacAdam

LED | K 2700 | CRI 90 | W Total 70.3 | Real Lm 2765

● 27 Латунь Mosiądz

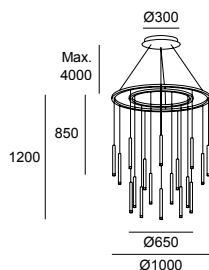

	Canopy	Body	Code
O-10V 100-277V	27 ●	27 ●	00-6066-27-27
DALI 100-277V	27 ●	27 ●	00-6067-27-27

Не включено / Nie dołączony

Аксессуар candle диффузор матовое стекло
Akcesorium Candle klosz szkło matowe

71-8318-F9-F9

Candle 18 Bodies

BODY MAT	DIF MAT		50000h	2
ST,AL	PMMA		L80 B20	MacAdam

LED | K 2700 | CRI 90 | W Total 60.2 | Real Lm 2765

○ 14 Белый Biały
● 60 Черный Czarny
● 27 Латунь Mosiądz

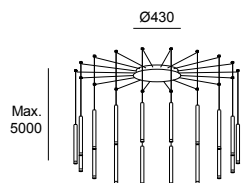

	Canopy	Body	Code
O-10V 100-277V	14 ○	27 ●	00-6666-14-27
	14 ○	60 ●	00-6666-14-60
DALI 100-277V	14 ○	27 ●	00-6667-14-27
	14 ○	60 ●	00-6667-14-60

Candle XXS 18 Bodies

BODY MAT	DIF MAT		50000h	2
ST.AL	PMMA		L80 B20	MacAdam

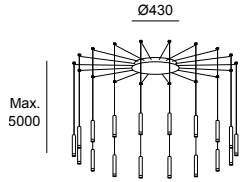

LED | K 2700 | CRI 90 | W Total 60.2 | Real Lm 2765

- 14 Белый Biały
- 60 Черный Czarny
- 27 Латунь Mosiądz

	Canopy	Body	Code
O-10V 100-277V	14 ○	27 ●	00-8533-14-27
	14 ○	60 ●	00-8533-14-60
DALI 100-277V	14 ○	27 ●	00-8534-14-27
	14 ○	60 ●	00-8534-14-60

Candle 30 Bodies

BODY MAT	DIF MAT		50000h	2
ST.AL	PMMA		L80 B20	MacAdam

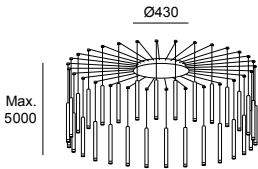

LED | K 2700 | CRI 90 | W Total 109.4 | Real Lm 4608

- 14 Белый Biały
- 60 Черный Czarny
- 27 Латунь Mosiądz

	Canopy	Body	Code
O-10V 100-277V	14 ○	27 ●	00-6668-14-27
	14 ○	60 ●	00-6668-14-60
DALI 100-277V	14 ○	27 ●	00-6669-14-27
	14 ○	60 ●	00-6669-14-60

Candle XXS 30 Bodies

BODY MAT	DIF MAT		50000h	2
ST.AL	PMMA		L80 B20	MacAdam

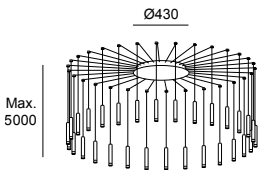

LED | K 2700 | CRI 90 | W Total 109.4 | Real Lm 4608

- 14 Белый Biały
- 60 Черный Czarny
- 27 Латунь Mosiądz

	Canopy	Body	Code
O-10V 100-277V	14 ○	27 ●	00-8535-14-27
	14 ○	60 ●	00-8535-14-60
DALI 100-277V	14 ○	27 ●	00-8536-14-27
	14 ○	60 ●	00-8536-14-60



+ Ilargi

Ilargi



Натуральная элегантность

Ilargi, разработанный баскской студией Iratzoki Lizaso, представляет собой идеальное сочетание теплоты и неподвластного времени функционального дизайна. Его корпус из выдувного стекла ручной работы обладает элегантным стилем в сочетании с твердой древесиной. Мягкий и приятный свет идеально подходит для использования в жилых помещениях или общественных местах, создавая комфортную и естественную обстановку.

Naturalna elegancja

Oprawa Ilargi, zaprojektowana przez baskijskich projektantów: Iratzokiego i Lizasa, jest idealnym połączeniem ciepła i funkcjonalnego, ponadczasowego wzornictwa. Jej ręcznie dmuchane szkło ma bardzo elegancki wygląd, który jest połączony z litym drewnem twardym. Emitowane światło jest ciepłe i przyjemne, idealne do użytku domowego lub do przestrzeni publicznych, ponieważ tworzy komfortową i naturalną atmosferę.







Доступен в трех размерах.
Dostępne trzy wymiary.

Отделка из цельного дерева, натурального и черного цветов.
Wykończenia w litej drewnie, naturalnym i czarnym.



Ilargi Ø230

BODY MAT	DIF MAT		50000h	3
ST.WOOD	GLA		L80 B20	MacAdam

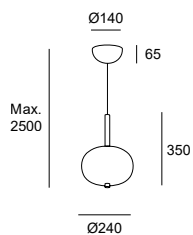

LED | K 2700 | CRI 90 | W Total 11.8 | Real Lm 641

- 92 никель Ciemny poriół
- 93 Jasny poriół Светлый ясенъ
- F9 Песочный Piaskowy

	Structure	Difussor	Code
PHASE CUT 220-240V	92 	F9 	00-6452-92-F9
	93 	F9 	00-6452-93-F9
0-10V 120-277V	92 	F9 	00-6010-92-F9
	93 	F9 	00-6010-93-F9
DALI 220-240V	92 	F9 	00-6454-92-F9
	93 	F9 	00-6454-93-F9

белый потолочного крепления / Rozety biały

Ilargi Ø320

BODY MAT	DIF MAT		50000h	3
ST.WOOD	GLA		L80 B20	MacAdam

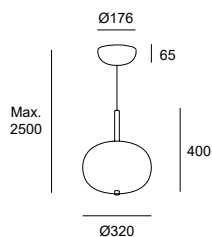

LED | K 2700 | CRI 90 | W Total 18.9 | Real Lm 1054

- 92 никель Ciemny poriół
- 93 Jasny poriół Светлый ясенъ
- F9 Песочный Piaskowy

	Structure	Difussor	Code
PHASE CUT 220-240V	92 	F9 	00-6455-92-F9
	93 	F9 	00-6455-93-F9
1-10V 120-277V	92 	F9 	00-6011-92-F9
	93 	F9 	00-6011-93-F9
DALI 220-240V	92 	F9 	00-6457-92-F9
	93 	F9 	00-6457-93-F9

белый потолочного крепления / Rozety biały

Smart-совместимые аксессуары DALI 0-10V dimmer Casambi
Акц. Smart Compatible

71-5961-00-00

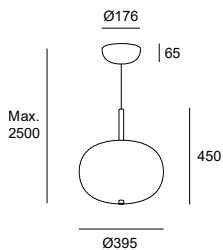

Ilargi Ø395

BODY MAT	DIF MAT		50000h	3
STWOOD	GLA		L80 B20	MacAdam



LED | K 2700 | CRI 90 | W Total 25.5 | Real Lm 1507

- 92 никель Ciemny poriół
- 93 Jasny poriół Светлый ясень
- F9 Песочный Piaskowy

	Structure	Difussor	Code
PHASE CUT 220-240V	92 ●	F9 ○	00-6458-92-F9
	93 ●	F9 ○	00-6458-93-F9
1-10V 100-240V	92 ●	F9 ○	00-6012-92-F9
	93 ●	F9 ○	00-6012-93-F9
DALI 220-240V 	92 ●	F9 ○	00-6460-92-F9
	93 ●	F9 ○	00-6460-93-F9

белый потолочного крепления / Rozety biały

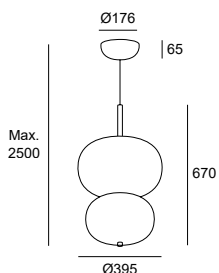

Ilargi 2 Bodies

BODY MAT	DIF MAT		50000h	3
STWOOD	GLA		L80 B20	MacAdam



LED | K 2700 | CRI 90 | Real Lm 1833

- 92 никель Ciemny poriół
- 93 Jasny poriół Светлый ясень
- F9 Песочный Piaskowy

	W Total	Structure	Difussor	Code
1-10V 100-240V	39.6	92 ●	F9 ○	00-6013-92-F9
	39.6	93 ●	F9 ○	00-6013-93-F9
PHASE CUT 220-240V	40.4	92 ●	F9 ○	00-6461-92-F9
	40.4	93 ●	F9 ○	00-6461-93-F9
DALI 100-277V 	40.6	92 ●	F9 ○	00-6463-92-F9
	40.6	93 ●	F9 ○	00-6463-93-F9

белый потолочного крепления / Rozety biały

Nahtrang Studio, 2020

Tubs

Настенные светильники р. 276,
Настольные светильники р. 386,
Торшеры р. 446
Kinkiety р. 276,
Lampy stołowe р. 386,
Lampy podłogowe р. 446



+ Tubs

**Баланс**

Пирамидальная форма подвесного Tubs привносит присутствие и индивидуальность в пространство, в котором он расположен, и сама по себе становится декоративным элементом. При теплом освещении направляющие рассеиватели коллекции легко формируют окружающий свет.

Równowaga

Piramidalny kształt wiszących lamp Tubs dodaje przestrzeni atrakcyjności i charakteru oraz staje się elementem dekoracyjnym samym w sobie. Dzięki ich ciepłemu oświetleniu, ruchome klosze z kolekcji pozwalają w łatwy sposób modelować światło.





Tubs 900mm

BODY MAT	DIF MAT		50000h	3
AL	PC		L80 B20	MacAdam

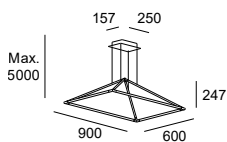

LED | K 3000 | CRI 90 | W Total 41 | Real Lm 1791

- 05 Черный Czarny
- M1 Белый опаловый Biały opal



	Structure	Difussor	Code
ON-OFF 100-240V	05 <input checked="" type="radio"/>	M1 <input type="radio"/>	00-5999-05-M1
DALI 100-277V	05 <input checked="" type="radio"/>	M1 <input type="radio"/>	00-6001-05-M1

Tubs 1200mm

BODY MAT	DIF MAT		50000h	3
AL	PC		L80 B20	MacAdam

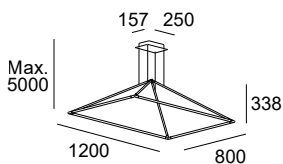

LED | K 3000 | CRI 90 | W Total 53.5 | Real Lm 2196

- 05 Черный Czarny
- M1 Белый опаловый Biały opal



	Structure	Difussor	Code
ON-OFF 100-240V	05 <input checked="" type="radio"/>	M1 <input type="radio"/>	00-6000-05-M1
DALI-2/PUSH 100-277V	05 <input checked="" type="radio"/>	M1 <input type="radio"/>	00-6002-05-M1



+ Voiles

Voiles



Ручной и современный

это современное изделие, изготовленное вручную по древней технологии из японской бумаги ваши. Дизайнер Céline Wright при создании вдохновлялась своими путешествиями на лодке, когда она созерцала паруса, направляющие ветер в открытом море. Voiles является результатом этого вдохновения, поэтому светильник находится в постоянном движении с ритмом, который, хотя и может казаться хаотичным, всегда остается сбалансированным.

Rzemieślnicze i nowoczesne

Voiles to współczesne dzieło wykonane ręcznie według starodawnej techniki z wykorzystaniem japońskiego papieru washi. Projektantka Céline Wright zaczerpnęła inspirację z jej rejsów łodzią, podczas których obserwowała poruszające się na wietrze żagle na pełnym morzu. Voiles to owoc tej wizji, właśnie dlatego oprawa jest w ciągłym ruchu, a jej rytm, choć może się wydawać chaotyczny, jest zawsze harmonijny.





это современное изделие, изготовленное вручную по древней технологии из японской бумаги васи. Дизайнер Céline Wright при создании вдохновлялась своими путешествиями на лодке, когда она созерцала паруса, направляющие ветер в открытом море.

Projektantka Celine Wright zaczerpnęła inspirację z jej rejsów łodzią, podczas których obserwowała poruszające się na wietrze żagle na pełnym morzu



Абажур изготовлен вручную из японской бумаги васи, обладающей полупрозрачными свойствами и приятной на ощупь.

Abażur został wykonany ręcznie z japońskiego papieru washi, który jest przezroczysty i miękki w dotyku.





Voiles Pendant & Ceiling

BODY MAT	DIF MAT		50000h	3
ST	WASHI		L80 B20	MacAdam

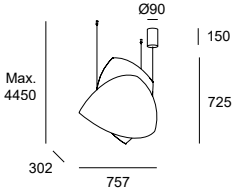

LED | K 2700 | CRI 90 | W Total 33.6 | Real Lm 1864

- 14 Белый Biały
- 21 Хром Chrom

	Structure	Body	Code
DALI 110-240V	21 <input checked="" type="radio"/>	14 <input type="radio"/>	15-7723-21-14

Voiles Small Surface

BODY MAT	DIF MAT		50000h	3
ST	WASHI		L80 B20	MacAdam

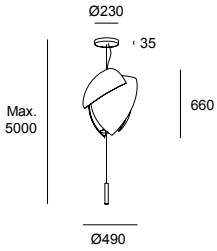

LED | CRI 90 | Real Lm 2357

- 14 Белый Biały
- 21 Хром Chrom

	K	W Total	Structure	Body	Code
1-10V 100-240V	2700	36	21 <input checked="" type="radio"/>	14 <input type="radio"/>	00-7692-21-14
PHASE CUT 220-240V	2700	37.8	21 <input checked="" type="radio"/>	14 <input type="radio"/>	00-7691-21-14
DALI 100-277V	2700	38.1	21 <input checked="" type="radio"/>	14 <input type="radio"/>	00-7693-21-14
1-10V 100-240V	3000	36	21 <input checked="" type="radio"/>	14 <input type="radio"/>	00-6307-21-14
PHASE CUT 220-240V	3000	37.8	21 <input checked="" type="radio"/>	14 <input type="radio"/>	00-6306-21-14
DALI 100-277V	3000	38.1	21 <input checked="" type="radio"/>	14 <input type="radio"/>	00-6308-21-14

Voiles Small Recessed

BODY MAT	DIF MAT		50000h	3
ST	WASHI		L80 B20	MacAdam

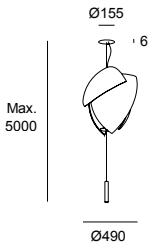

LED | CRI 90 | Real Lm 2357

- 14 Белый Biały
- 21 Хром Chrom

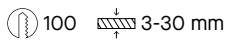

	K	W Total	Structure	Body	Code
1-10V 100-240V	2700	36	21 <input checked="" type="radio"/>	14 <input type="radio"/>	00-7695-21-14
PHASE CUT 220-240V	2700	37.8	21 <input checked="" type="radio"/>	14 <input type="radio"/>	00-7694-21-14
DALI 100-277V	2700	38.1	21 <input checked="" type="radio"/>	14 <input type="radio"/>	00-7696-21-14
1-10V 100-240V	3000	36	21 <input checked="" type="radio"/>	14 <input type="radio"/>	00-6318-21-14
PHASE CUT 220-240V	3000	37.8	21 <input checked="" type="radio"/>	14 <input type="radio"/>	00-6317-21-14
DALI 100-277V	3000	38.1	21 <input checked="" type="radio"/>	14 <input type="radio"/>	00-6319-21-14

Smart-совместимые аксессуары DALI 0-10V dimmer Casambi
Акс. Smart Compatible

71-5961-00-00

Voiles Big Surface

BODY MAT	DIF MAT		50000h	3
ST	WASHI		L80 B20	MacAdam

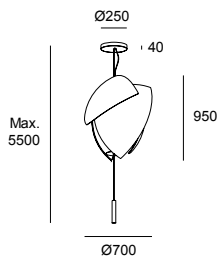

LED | CRI 90 | Real Lm 4032

○ 14 Белый Biały
● 21 Хром Chrom

	K	W Total	Structure	Body	Code
DALI 220-240V	2700	52.2	21 ●	14 ○	00-7687-21-14
1-10V 100-240V	2700	53.5	21 ●	14 ○	00-7686-21-14
PHASE CUT 220-240V	2700	56.6	21 ●	14 ○	00-7685-21-14
DALI 220-240V	3000	52.2	21 ●	14 ○	00-6305-21-14
1-10V 100-240V	3000	53.5	21 ●	14 ○	00-6304-21-14
PHASE CUT 220-240V	3000	56.6	21 ●	14 ○	00-6303-21-14

Voiles Big Recessed

BODY MAT	DIF MAT		50000h	3
ST	WASHI		L80 B20	MacAdam

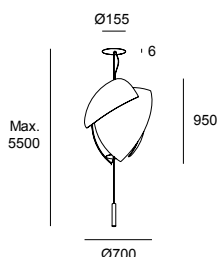

LED | CRI 90 | Real Lm 4032

○ 14 Белый Biały
● 21 Хром Chrom

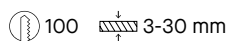

	K	W Total	Structure	Body	Code
DALI 220-240V	2700	52.2	21 ●	14 ○	00-7690-21-14
1-10V 100-240V	2700	53.5	21 ●	14 ○	00-7689-21-14
PHASE CUT 220-240V	2700	56.6	21 ●	14 ○	00-7688-21-14
DALI 220-240V	3000	52.2	21 ●	14 ○	00-6316-21-14
1-10V 100-240V	3000	53.5	21 ●	14 ○	00-6315-21-14
PHASE CUT 220-240V	3000	56.6	21 ●	14 ○	00-6314-21-14

Francesc Vilaró, 2019

Catenaria



Тепло алебастра, применимое к свету

Francesc Vilaró черпал вдохновение в катенарных арках Гауди, создавая это произведение больших размеров, главными составляющими элементами которого являются алебастр и его теплый и уютный свет. Хромированная конструкция диаметром 1,7 м, состоящая из 30 алебастровых тюльпанов, образует классическую люстру в современном стиле.

Światło przykryte ciepłem alabastru

Francesc Vilaró zainspirowany łukami krzywych łańcuchowych Gaudiego stworzył wielkoformatowe dzieło, którego bohaterami są alabaster i jego pełne ciepła, subtelne światło. Chromowana struktura o średnicy 1,7 m, składająca się z 30 alabastrowych kloszy, tworzy klasyczny żyrandol we współczesnym wydaniu.





Ручная работа из
алебаstra.
Ręczne wykonanie z
alabastru.



Накладная потолочная розетка с хромированной отделкой.
Rozeta natynkowa z wykończeniem chromowanym.



Встраиваемая потолочная розетка с белой отделкой.
Rozeta podtynkowa z wykończeniem białym.

Catenaria Surface

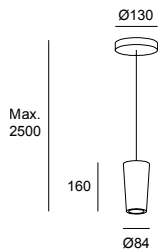

BODY MAT	DIF MAT		50000h	3
AL, AISI304	PMMA, ALAB		L80 B20	MacAdam

LED | K 3000 | CRI 80 | W Total 8.8 | Real Lm 580

- 21 Хром Chrom
- 55 Алебастр Alabaster



Canopy

Body

Code

ON-OFF 100-240V

21

55

00-7614-21-55

Catenaria Recessed

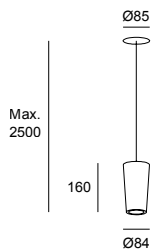

BODY MAT	DIF MAT		50000h	3
AL, AISI304	PMMA, ALAB		L80 B20	MacAdam

LED | K 3000 | CRI 80 | W Total 8.8 | Real Lm 580

- 14 Белый Biały
- 55 Алебастр Alabaster



Canopy

Body

Code

ON-OFF 100-240V

14

55

00-7615-14-55

65 0-30 mm

Catenaria Chandelier

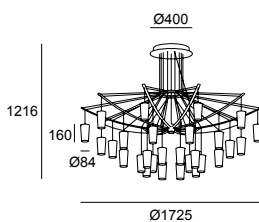

BODY MAT	DIF MAT		50000h	3
AL, MAR, AISI304	PMMA, ALAB		L80 B20	MacAdam

LED | K 3000 | CRI 80 | W Total 216 | Real Lm 17400

- 21 Хром Chrom
- 55 Алебастр Alabaster



Canopy

Body

Code

0-10V 100-277V

21

55

20-7613-21-55

DALI 100-277V

21

55

20-7612-21-55

Dew



Красота эфемерного

Dew — это органическая композиция, которая исследует свет и эфемерную красоту, черпая вдохновение в каплях росы весенним утром. Линейная конфигурация, состоящая из линии овальных точек, соединенных алюминиевыми элементами на разных расстояниях, это семейство представляет собой декоративную коллекцию с ярко выраженным техническим характером. Dew представлена как в вертикальной, так и в горизонтальной вариациях, что делает возможным любое сочетание и угол.

Piękno ulotności

Dew to organiczna kompozycja zgłębiająca światło i efemeryczne piękno, której inspiracją były krople росы w wiosenny poranek. Liniowa kompozycja tworzona przez szereg owalnych punktów połączonych aluminiowymi elementami rozmieszczonymi w różnych odstępach sprawia, że jest to kolekcja dekoracyjna o silnym charakterze technicznym. Model Dew jest dostępny w wersji pionowej i poziomej, dzięki czemu możliwa jest dowolna kompozycja i kąt nachylenia.



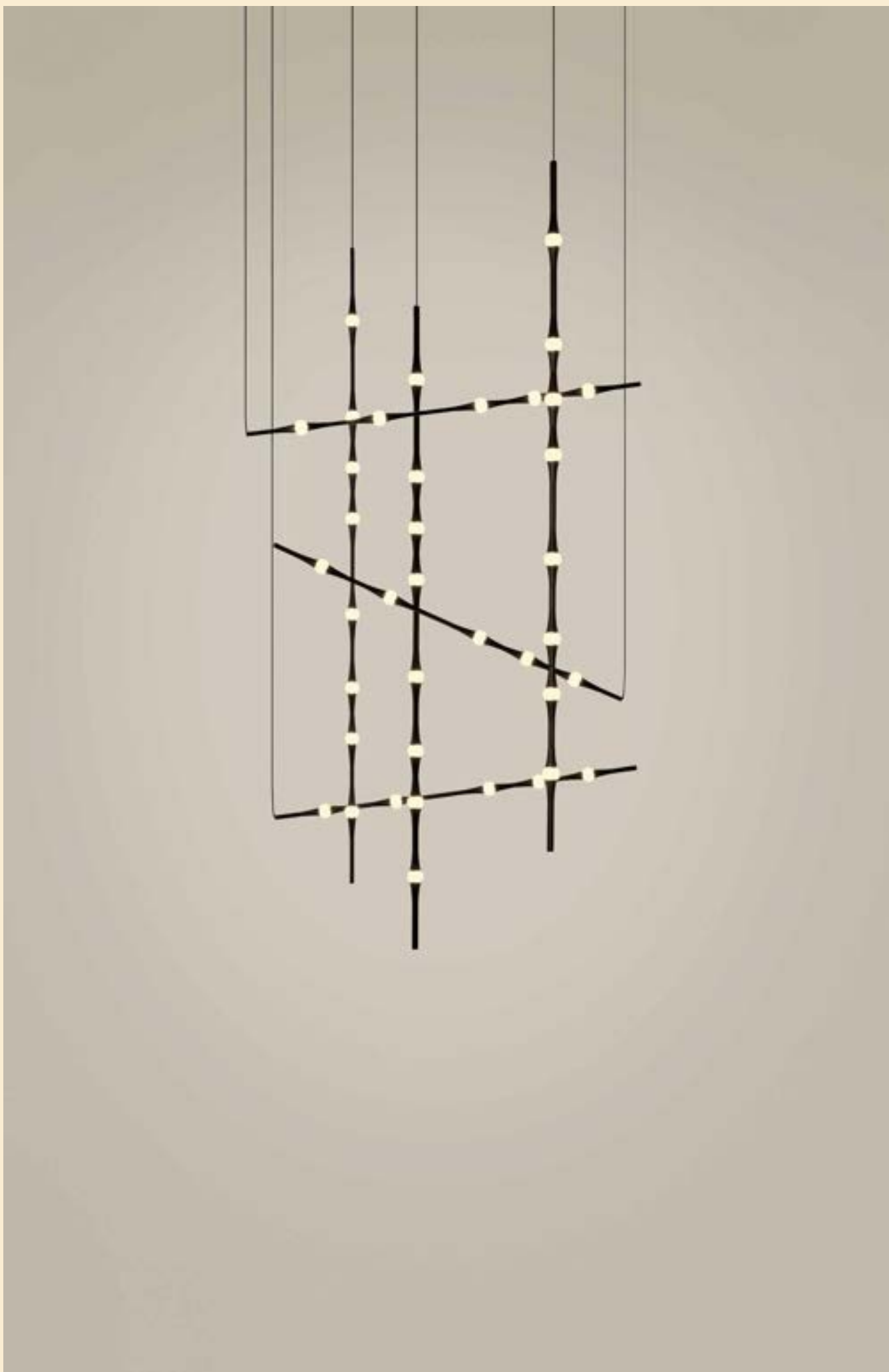

Композиционная свобода.
Wolność kompozycji.



Совместим с инсталляциями, где требуется большая высота.
 Kompatybilność z instalacjami wymagającymi dużych spadków.



Два размера и матовое черное покрытие.
Dwa wymiary i wykończenie w matowej czerni.

Dew 992mm

BODY MAT	DIF MAT		50000h	3
AL	PC		L80 B20	MacAdam

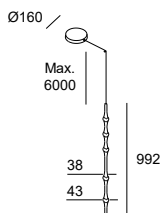

LED | K 2700 | CRI 90 | W Total 13 | Real Lm 782

- 05 Черный Czarny
- M1 Белый опаловый Biały opal



	Structure	Difussor	Code
0-10V 220-240V	05 ●	M1 ○	00-8305-05-M1
DALI 220-240V	05 ●	M1 ○	00-8304-05-M1

Dew 1700mm

BODY MAT	DIF MAT		50000h	3
AL	PC		L80 B20	MacAdam

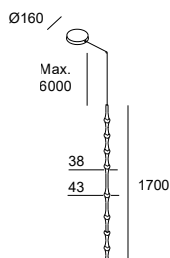

LED | K 2700 | CRI 90 | W Total 21.1 | Real Lm 1383

- 05 Черный Czarny
- M1 Белый опаловый Biały opal



	Structure	Difussor	Code
0-10V 220-240V	05 ●	M1 ○	00-8307-05-M1
DALI 220-240V	05 ●	M1 ○	00-8306-05-M1

Dew 995mm

BODY MAT	DIF MAT		50000h	3
AL	PC		L80 B20	MacAdam

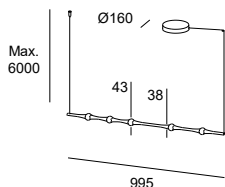

LED | K 2700 | CRI 90 | W Total 13 | Real Lm 782

- 05 Черный Czarny
- M1 Белый опаловый Biały opal



	Structure	Difussor	Code
0-10V 220-240V	05 ●	M1 ○	00-8303-05-M1
DALI 220-240V	05 ●	M1 ○	00-8302-05-M1



+ Alive

Alive



Утонченный и функциональный дизайн

Alive начинается с базы классического и вневременного дизайна, но трансформируется, когда адаптируется к пространствам, в которых расположен.

Минималистичная экспрессия линейного подвеса, выполненного в конической форме, радикально меняется, когда к профилю подсоединяется диффузор из тонированного стекла, который слегка рассеивает свет, или если создаются более сложные массивные композиции.

Subtelny i funkcjonalny wygląd

Alive opiera się na klasycznym i ponadczasowym wzornictwie, jednakże z łatwością dostosuje się do pomieszczenia, w którym się znajdzie. Tym samym minimalistyczny charakter liniowej lampy zwieńczonej stożkowym kształtem zmienia się diametralnie, gdy w profil wkomponowany jest klosz z barwionego kryształu, który delikatnie rozprasza światło lub gdy powstają bardziej skomplikowane i masywne kompozycje.







Вариант с овальным рассеивателем из тонированного выдувного вручную стекла.

Wersja z owalnym kloszem z barwionego, dmuchanego i formowanego ręcznie kryształ.

Alive Single

BODY MAT	DIF MAT		50000h	2
ST,AL	PMMA		L80 B20	MacAdam

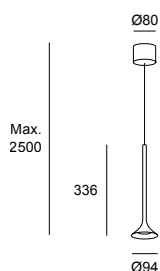

LED | K 2700 | CRI 80 | W Total 8.5 | Real Lm 492

- 05 Черный Czarny
- 21 Хром Chrom



Structure

Code

ON-OFF 100-240V

- 05
- 21

00-6670-05-05
00-6670-21-21

Alive Single with glass difusor

BODY MAT	DIF MAT		50000h	2
ST,AL	PMMA, GLA		L80 B20	MacAdam

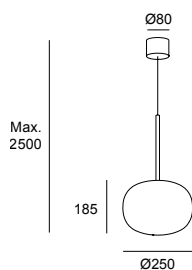

LED | K 2700 | CRI 80 | W Total 8.5 | Real Lm 454

- 05 Черный Czarny
- 21 Хром Chrom
- F1 Пескоструйное стекло Szkło piaskowane



Structure

Difusor

Code

ON-OFF 100-277V

- 05
- 21

- F1
- F1

00-6671-05-F1
00-6671-21-F1

Francesc Vilaró, 2016

Invisible

Настенные светильники p. 294,
p. 320, Настольные светильники
p. 396, Торшеры p. 450
Kinkiety p. 294, p. 320,
Lampy stołowe p. 396,
Lampy podłogowe p. 450



+ Invisible



Легкость в движении lekkość

Invisible - это синоним свободы движения, проявляющейся как в осях конструкции, так и в головке, что позволяет направить луч света туда, где это необходимо, не изменяя при этом композиционное богатство внешней среды. Коллекция, состоящая из трех вариантов подвеса, является иконой, которая неоднократно награждалась наградами и получала важные упоминания в мире дизайна.

Lekkość ruchu

Invisible jest synonimem swobody ruchu zarówno osi jego struktury, jak i części centralnej, co pozwala na skierowanie strumienia światła tam, gdzie go potrzebujemy, bez ryzyka zaburzenia wystroju wnętrza. Te trzy wersje lamp wiszących znajdujących się w tej kolekcji zostało już wielokrotnie nagradzanych i wyróżnianych w świecie designu.

Награжден премией German Design Award en 2016.
Odznaczona nagrodą German Design Award w 2016.







Вращая плафон можно регулировать направление света.
Obrotowa podstawa pozwala na ukierunkowanie światła.



Invisible Single Fixed

BODY MAT	DIF MAT		50000h	
ST.AL	PMMA		L80 B20	

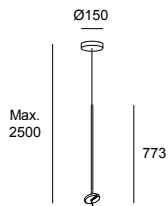

LED | CRI 80

● 05 Черный Czarny

	K	W Total	Real Lm	Structure	Code
PHASE CUT	2700	12.2	551	05 ●	00-7382-05-05
220-240V	3000	10.5	550	05 ●	00-5693-05-05

Invisible Single Adjustable

BODY MAT	DIF MAT		50000h		
ST.AL	PMMA		L80 B20		

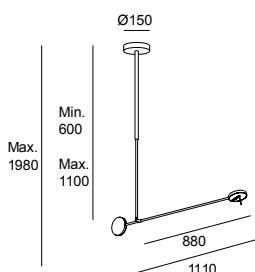

LED | CRI 80

● 05 Черный Czarny

	K	W Total	Real Lm	Structure	Code
PHASE CUT	2700	12.2	551	05 ●	00-7383-05-05
220-240V	3000	10.5	550	05 ●	00-5694-05-05

Invisible 3 Bodies

BODY MAT	DIF MAT		50000h	3		
ST.AL	PMMA		L80 B20			

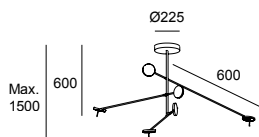

LED | CRI 90 | W Total 28.5

● 05 Черный Czarny

	K	Real Lm	Structure	Code
ON-OFF 100-240V	2700	1602	05 ●	00-7384-05-05
PHASE CUT	2700	1602	05 ●	00-7385-05-05
220-240V	3000	1650	05 ●	00-5695-05-05
ON-OFF 100-240V	3000	1650	05 ●	00-5696-05-05
PHASE CUT	3000	1650	05 ●	00-5696-05-05
220-240V				

Josep Patsí, 2017

Торшеры р. 448
Lampy podłogowe р. 448

+ Circ

Circ



Элегантность нейтральных форм

Вдохновленный традиционными цирковыми палатками, дизайнер Josep Patsí создает круглый светильник различных размеров и сочетаний, который элегантно и нейтрально вписывается в пространства без необходимости добавления каких-либо дополнительных элементов.

Elegancja neutralnych wzorów

Projektant Josep Patsí, zainspirowany tradycyjnymi namiotami cyrkowymi, stworzył okrągłą oprawę o różnych wymiarach i układach, która idealnie dopasowuje się do przestrzeni dzięki jej neutralnemu i minimalistycznemu stylowi.



Проекты персонализируются с помощью конфигуратора или отдела спец проектов.
Indywidualne kombinacje w ramach projektów specjalnych.



Одна или несколько моделей.
Modele pojedyncze lub złożone.

Circ Ø600

BODY MAT	DIF MAT		50000h
ST,AL	PMMA		L80 B20

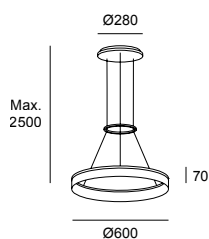

LED | K 3000 | CRI 80 | W Total 31 | Real Lm 1577

- BW Белый Biały
- M3 Анодированный Anodyzowany

	Canopy	Structure	Code
ON-OFF 100-240V	BW <input type="radio"/>	M3 <input checked="" type="radio"/>	00-0001-BW-M3
1-10V 100-240V	BW <input type="radio"/>	M3 <input checked="" type="radio"/>	00-0641-BW-M3

Circ Ø800

BODY MAT	DIF MAT		50000h
ST,AL	PMMA		L80 B20

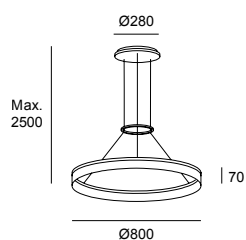

LED | K 3000 | CRI 80 | W Total 45.1 | Real Lm 2086

- BW Белый Biały
- M3 Анодированный Anodyzowany

	Canopy	Structure	Code
ON-OFF 100-240V	BW <input type="radio"/>	M3 <input checked="" type="radio"/>	00-0002-BW-M3
1-10V 100-240V	BW <input type="radio"/>	M3 <input checked="" type="radio"/>	00-0642-BW-M3

Circ Ø1000

BODY MAT	DIF MAT		50000h
AL	PMMA		L80 B20

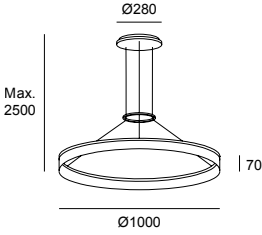

LED | K 3000 | CRI 80 | W Total 49.3 | Real Lm 3473

- BW Белый Biały
- M3 Анодированный Anodyzowany

	Canopy	Structure	Code
ON-OFF 100-240V	BW <input type="radio"/>	M3 <input checked="" type="radio"/>	00-3642-BW-M3
1-10V 100-240V	BW <input type="radio"/>	M3 <input checked="" type="radio"/>	00-3646-BW-M3

Circ Ø600 + Ø800

BODY MAT	DIF MAT		50000h
AL	PMMA		L80 B20

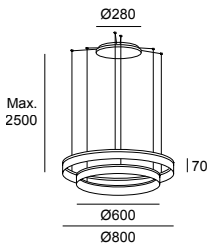

LED | K 3000 | CRI 80 | W Total 58 | Real Lm 3799

- BW Белый Biały
- M3 Анодированный Anodyzowany

	Canopy	Structure	Code
ON-OFF 100-240V	BW <input type="radio"/>	M3 <input checked="" type="radio"/>	00-3647-BW-M3

Circ Ø800 + Ø1000

BODY MAT	DIF MAT		50000h
AL	PMMA		L80 B20

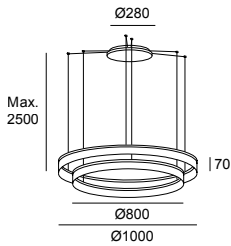

LED | K 3000 | CRI 80 | W Total 72 | Real Lm 6171

- BW Белый Biały
- M3 Анодированный Anodyzowany

	Canopy	Structure	Code
ON-OFF 100-240V	BW <input type="radio"/>	M3 <input checked="" type="radio"/>	00-3648-BW-M3

Circ Ø600 + Ø800 + Ø1000

BODY MAT	DIF MAT		50000h
AL	PMMA		L80 B20

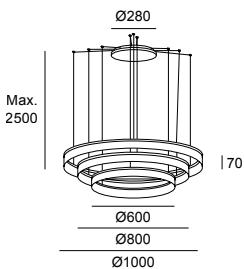

LED | K 3000 | CRI 80 | W Total 94 | Real Lm 7136

- BW Белый Biały
- M3 Анодированный Anodyzowany

	Canopy	Structure	Code
ON-OFF 100-240V	BW <input type="radio"/>	M3 <input checked="" type="radio"/>	00-3649-BW-M3

Joel Karlsson, 2020



+ Shoemaker

Shoemaker



Уют

Joel Karlsson по-новому интерпретирует классическую форму в Shoemaker, рисуя прямыми и чистыми линиями изделие, которое одновременно является и техническим, и декоративным. Отделка диффузора из переработанного войлока в двух доступных вариантах является определяющим фактором индивидуальности коллекции, которая также представлена

Ciepło

Wraz z Shoemakerem, Joel Karlsson interpretuje na nowo klasyczny wzór, rysując prostymi i czystymi liniami niezwykle techniczne, a zarazem dekoracyjne dzieło. Wykończenie klosza filcem z recyklingu w dwóch dostępnych opcjach jest czynnikiem determinującym o indywidualnym charakterze kolekcji, która ponadto wyróżnia się różnymi temperaturami barw i innymi walorami inteligentnego oświetlenia.







Tunable White (2700K- 6000K).
Tunable White (2700K- 6000K).



Отделки EK.
Wykończenia EK.



Отделки EQ.
Wykończenia EQ.



Переработанный материал, звукопоглощающий и с огнезащитными свойствами.
Materiał pochodzi z recyklingu, absorbujący dźwięk i o właściwościach ognioodpornych.

Shoemaker Ø669

BODY MAT	DIF MAT		50000h	3
ST,FELT	PMMA		L80 B20	MacAdam

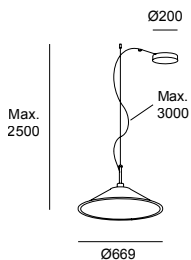

- 05 Черный Czarny
- EK Темно-серый Ciemny szary
- EQ Светло-коричневый Jasnobrązowy

LED | CRI 90

	K	W Total		Real Lm	Struct.	Body	Code
0-10V 100-240V	2700	28.6	1358	05	● EK	● 00-7728-05-EK	
	2700	28.6	1358	05	● EQ	● 00-7728-05-EQ	
DALI 100-240V	2700	28.6	1358	05	● EK	● 00-7731-05-EK	
	2700	28.6	1358	05	● EQ	● 00-7731-05-EQ	
DALI DT8 220-240V	TW 2700-6500	22.2	1088	05	● EK	● 00-7727-05-EK	
	TW 2700-6500	22.2	1088	05	● EQ	● 00-7727-05-EQ	

Shoemaker 1204mm

BODY MAT	DIF MAT		50000h	3
ST,FELT	PMMA		L80 B20	MacAdam

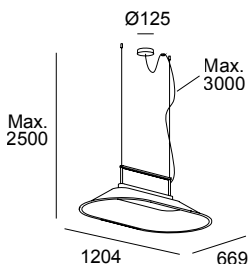

- 05 Черный Czarny
- EK Темно-серый Ciemny szary
- EQ Светло-коричневый Jasnobrązowy

LED | CRI 90

	K	W Total		Real Lm	Struct.	Body	Code
0-10V 100-240V	2700	55	3631	05	● EK	● 00-7730-05-EK	
	2700	55	3631	05	● EQ	● 00-7730-05-EQ	
DALI-2 100-240V	2700	55	3631	05	● EK	● 00-7732-05-EK	
	2700	55	3631	05	● EQ	● 00-7732-05-EQ	
DALI DT8 220-240V	TW 2700-6500	53.9	4002	05	● EK	● 00-7729-05-EK	
	TW 2700-6500	53.9	4002	05	● EQ	● 00-7729-05-EQ	

Smart-совместимые аксессуары DALI 0-10V dimmer Casambi
Акц. Smart Compatible

71-5961-00-00

Benedito Design, 2018

Saturn



Сатинированная элегантность

Отличительной чертой этого светильника, выполненного из матовой сатинированной латуни, являются чистота, простота и неподвластность времени его линий.

Satynowa elegancja

Cechą charakterystyczną tej lampy jest czystość, prostota i ponadczasowość jej linii, a jej wykończenie zostało wykonane z satynowanego matowego mosiądzu.



Saturn Ø600

BODY MAT	DIF MAT		50000h	3	
ST	PBT		L80 B20	MacAdam	

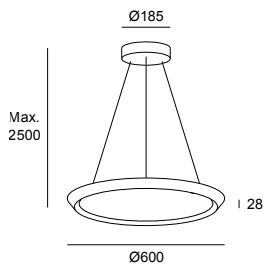

LED | K 2700 | CRI 80 | W Total 47 | Real Lm 2344

- 27 Латунь Мосiądz
- M1 Белый опаловый Biały opal



PHASE CUT 220-240V

Structure

27 ●

Difussor

M1 ○

Code

00-6014-27-M1

Hello



Гармония

Вдохновленный морскими волнами, Josep Patsí создает светильник, который гармонизирует пространство своим теплым и комфортным освещением.

Harmonia

Czerpiąc inspirację z morskich fal, Josep Patsí tworzy oprawę, która współgra z wnętrzami za sprawą ciepłego i relaksującego oświetlenia.

BODY MAT	DIF MAT		50000h	3
PUR,ST	PMMA		L80 B20	MacAdam

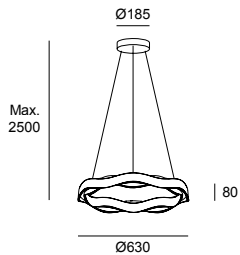

LED | K 2700 | CRI 80 | W Total 28.3 | Real Lm 1341

- BW Белый Biały
- CT Ржавчина крашенная Malowana rdza
- M1 Белый опаловый Biały opal



Structure

Difussor

Code

PHASE CUT 220-240V

BW
CT

M1
M1

00-5275-BW-M1
00-5275-CT-M1

Wis design, 2014

Umbrella



Спокойствие в дождливый день

Как следует из названия, Umbrella вдохновлен формой раскрытого зонта в дождливый день. Благодаря плиссированной внутренней части он предлагает световой эффект, напоминающий безмятежность солнечных лучей, когда буря сменяется затишьем.

Spokój w deszczowy dzień

Jak sama nazwa wskazuje, Umbrella jest zainspirowana kształtem otwartego parasola w deszczowy dzień. Pliśowane wnętrze sprawia, że efekt światła przywołuje na myśl spokój promieni słonecznych następujących po gwałtownej burzy.

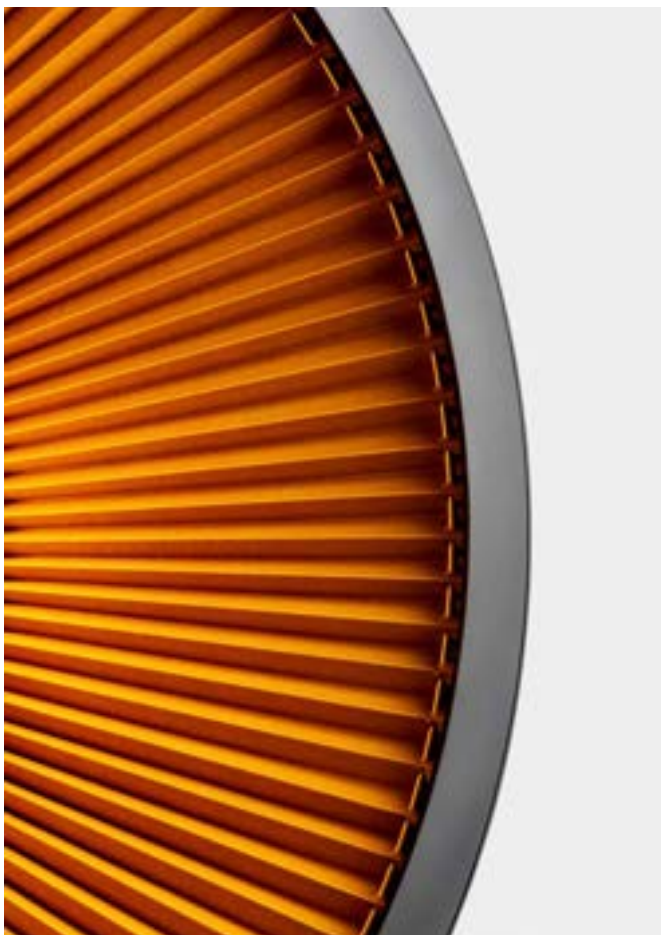

Umbrella Ø600

BODY MAT	DIF MAT	
PMMA,ST	TEX,GLA	

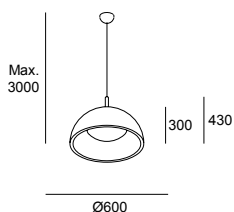

E14 Max. L 145 mm - Ø 45 mm | W 3 × Max. 9

- 05 Черный Czarny
- AP Золото Złoto

Interior Screen Exterior Screen

Code

- AP ●
- 05 ●

00-2727-AP-05

Umbrella Ø1000

BODY MAT	DIF MAT	
PMMA,ST	TEX,GLA	

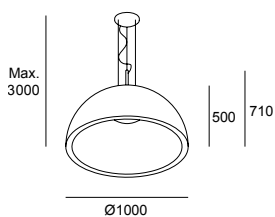

E14 Max. L 145 mm - Ø 45 mm | W 3 × Max. 15

- 05 Черный Czarny
- AP Золото Złoto

Interior Screen Exterior Screen

Code

- AP ●
- 05 ●

00-2726-AP-05



+ Prolix

Prolix



Стиль и элегантность

Современность, стиль и контроль угла освещения - вот столпы, на которых держится предложение Nahrang. Prolix может похвастаться не только граненым силуэтом, но и большим техническим преимуществом благодаря усовершенствованной оптике, которая позволяет регулировать угол света для достижения желаемого светового эффекта.

Styl i elegancja

Współczesność, styl i kontrola kąta padania światła to filary, na których opiera się propozycja Nahrang. Prolix, nie tylko szczyci się fasetowaną sylwetką, ale ma również duże zalety techniczne dzięki zaawansowanej optyce, która umożliwia regulację kąta świecenia w celu uzyskania pożądanego efektu świetlnego.





Регулируемая оптика для
увеличения угла света.
(Zoom 15°-50°)
Regulowana optyka
zwiększająca kąt świecenia.
(Zoom 15°-50°)

Ключ для ручной регулировки оптики.
Klucz do ręcznej regulacji optyki.



Prolix Surface

BODY MAT	DIF MAT		50000h	3
AL	PMMA		L80 B20	MacAdam

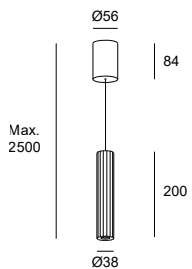

LED | K 2700 | CRI 90 | W Total 7.6 | Real Lm 217

- 05 Черный Czarny
- DN Матовое золото Matowe złoto



	Canopy	Body	Code
PHASE CUT 220-240V	05 ● DN ●	05 ● DN ●	00-8513-05-05 00-8513-DN-DN

Prolix Recessed

BODY MAT	DIF MAT		50000h	3
AL	PMMA		L80 B20	MacAdam

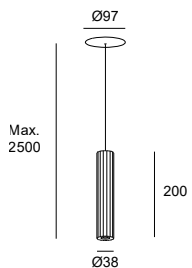

LED | K 2700 | CRI 90 | W Total 7.6 | Real Lm 217

- 05 Черный Czarny
- DN Матовое золото Matowe złoto



	Body	Code
PHASE CUT 220-240V	05 ● DN ●	00-8514-05-05 00-8514-DN-DN

белый потолочного крепления / Rozety biały

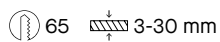

Khoi





Khoi Surfacd

BODY MAT	DIF MAT		50000h	2
AL	GLA		L80 B20	MacAdam

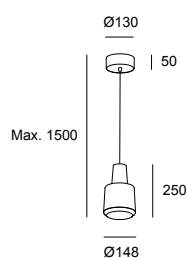

LED | K 3000 | CRI 80 | W Total 22.7 | Real Lm 907

- 14 Белый Biały
- 37 Прозрачный Przezroczysty
- CS серый цементный Szary cement
- 12 Дымчатый Zadymiony



Structure

Difussor

Code

ON-OFF 100-277V

14 ○
CS ●

37 ○
12 ●

00-4037-14-37
00-4037-CS-12

Khoi Recessed

BODY MAT	DIF MAT		50000h	2
AL	GLA		L80 B20	MacAdam

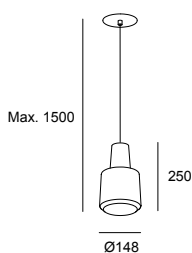

LED | K 3000 | CRI 80 | W Total 22.7 | Real Lm 907

- 14 Белый Biały
- 37 Прозрачный Przezroczysty
- CS серый цементный Szary cement
- 12 Дымчатый Zadymiony



Body

Difussor

Code

ON-OFF 100-240V

14 ○
CS ●

37 ○
12 ●

00-5980-14-37
00-5980-CS-12

белый потолочного крепления / Rozety biały

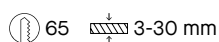

Указанный световой поток соответствует центральным значениям цветовой температуры (3000 K).
Podany strumień odpowiada temperaturze środkowej (3000 K).

Демонстрируемые цвета являются приблизительными, они могут не точно отражать оттенки из-за возможных изменений, связанных с различными типами материалов и отделки, а также факторов освещения и печати.

Przedstawione kolory są przybliżone i mogą nie odzwierciedlać dokładnie odcieni z powodu możliwych zmian związanych z różnymi rodzajami materiałów i wykończeń, a także oświetlenia i czynników drukarskich.

Francesc Vilaró, 2021

Торшеры р. 438
Lampy podłogowe р. 438

+ Noway

Noway

**Простота и чистота**

в равной мере сочетает в себе простоту, чистоту и аутентичность. Благодаря различным слоям выразительных линий достигается комфортный и стильный свет.

Prostota i czystość

Noway łączy w sobie jednakowo prostotę, czystość i autentyczność. Połączenie dwóch struktur kloszy o różnych rozmiarach, z matowym czarnym i złotym wykończeniem, gwarantuje ciepłe i przytulne oświetlenie.





Оснащен встроенным переключателем.
Zawiera wbudowany przełącznik.



Noway Small

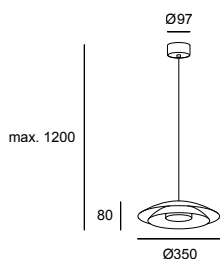

BODY MAT	50000h	3	SWITCH CCT
ST	L80 B20	MacAdam	SW 2700-3000-4000

- 05 Черный Czarny
- DN Матовое золото Matowe złoto

LED | K SW 2700-3000-4000 | CRI 90 | W Total 18.5 | Real Lm 618 | K SW 2700-3000-4000



	Upper Screen	Lower Screen	Code
ON-OFF 220-240V	05 ● DN ●	05 ● 05 ●	00-8391-05-05 00-8391-DN-05
PHASE CUT 220-240V	05 ● DN ●	05 ● 05 ●	00-8392-05-05 00-8392-DN-05
Light For Life 220-240V (ON-OFF)	05 ● DN ●	05 ● 05 ●	00-8393-05-05 00-8393-DN-05

Указанный световой поток соответствует центральным значениям цветовой температуры (3000 K).
Podany strumień odpowiada temperaturze środkowej (3000 K).

Noway Big

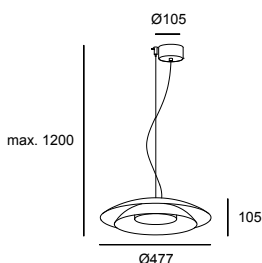

BODY MAT	50000h	3	SWITCH CCT
ST	L80 B20	MacAdam	SW 2700-3000-4000

- 05 Черный Czarny
- DN Матовое золото Matowe złoto

LED | K SW 2700-3000-4000 | CRI 90 | W Total 24.5 | Real Lm 813 | K SW 2700-3000-4000



	Upper Screen	Lower Screen	Code
ON-OFF 220-240V	05 ● DN ●	05 ● 05 ●	00-8394-05-05 00-8394-DN-05
PHASE CUT 220-240V	05 ● DN ●	05 ● 05 ●	00-8395-05-05 00-8395-DN-05
Light For Life 220-240V (ON-OFF)	05 ● DN ●	05 ● 05 ●	00-8396-05-05 00-8396-DN-05

Указанный световой поток соответствует центральным значениям цветовой температуры (3000 K).
Podany strumień odpowiada temperaturze środkowej (3000 K).

Plat



Мягкость и элегантность

Noway сочетает в себе простоту, чистоту и аутентичность в равных частях. Комбинация двух рассеивателей разных размеров с матовой черной и золотой отделкой обеспечивает теплое и комфортное освещение.

Delikatność i elegancja

Plat, o wyszukanym, ale prostym owalnym kształcie z dmuchanego ręcznie formowanego szkła, to propozycja, która wyróżnia się delikatnością swojego designu. Dzięki trzem różnym odcieniom może być prezentowany osobno lub w kompozycji.





Выдувное стекло ручной работы.
Ręcznie dmuchane szkło.

Оснащен встроенным переключателем.
Zawiera wbudowany przełącznik.



Оттенок 30% зеленый.
Ton w 30% zielony.



Оттенок 50% дымчатый.
Ton w 50% dymiony.



Оттенок 30% янтарный.
Ton w 30% bursztynowy.

Plat Surface

BODY MAT	DIF MAT		50000h	3	SWITCH CCT
ST	GLA		L80 B20	MacAdam	SW 2700-3000-4000

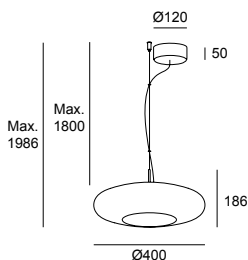

- 05 Черный Czarny
- 08 Зеленый Zielony
- 12 Дымчатый Zadymiony
- 15 Янтарный Bursztynowy

LED | K SW 2700-3000-4000 | CRI 90 | W Total 13 | K SW 2700-3000-4000

	Real Lm	Canopy	Body	Code
ON-OFF 220-240V	805	05 ●	08 ●	00-8404-05-08
	762	05 ●	12 ●	00-8404-05-12
	743	05 ●	15 ●	00-8404-05-15
PHASE CUT 220-240V	805	05 ●	08 ●	00-8403-05-08
	762	05 ●	12 ●	00-8403-05-12
	743	05 ●	15 ●	00-8403-05-15

Указанный световой поток соответствует центральным значениям цветовой температуры (3000 K).
Podany strumień odpowiada temperaturze środkowej (3000 K).

Plat Recessed

BODY MAT	DIF MAT		50000h	3	SWITCH CCT	
ST	GLA		L80 B20	MacAdam	SW 2700-3000-4000	

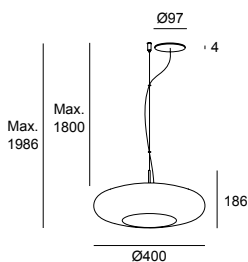

65 3-30 mm

- 05 Черный Czarny
- 08 Зеленый Zielony
- 12 Дымчатый Zadymiony
- 15 Янтарный Bursztynowy

LED | K SW 2700-3000-4000 | CRI 90 | W Total 13 | K SW 2700-3000-4000

	Real Lm	Canopy	Body	Code
PHASE CUT 220-240V	805	05 ●	08 ●	00-8405-05-08
	762	05 ●	12 ●	00-8405-05-12
	743	05 ●	15 ●	00-8405-05-15
DALI 220-240V	805	05 ●	08 ●	00-8406-05-08
	762	05 ●	12 ●	00-8406-05-12
	743	05 ●	15 ●	00-8406-05-15

Указанный световой поток соответствует центральным значениям цветовой температуры (3000 K).
Podany strumień odpowiada temperaturze środkowej (3000 K).

Smart-совместимые аксессуары / Акс. Smart Compatible

DALI 0-10V dimmer Casambi **71-5961-00-00**

Smart-совместимые аксессуары Trailing edge dimmer Casambi
Акс. Smart Compatible

71-5959-00-00

Josep Patsí, 2020

Glam



Естественная элегантность

Личность и элегантность - это лишь некоторые из атрибутов Glam. Изготовленная из выдувного стекла, интегрирующаяся коллекция, которая способствует созданию приятной обстановки, теплой и со своим характером.

Naturalna elegancja

Osobowość i elegancja to tylko niektóre z atrybutów Glam. Ta uspoijnająca kolekcja, starannie wykonana z ręcznie dmuchanego szkła, zapewnia przyjemną, ciepłą i pełną charakteru atmosferę.



Доступен в двух размерах.
Dostępna w dwóch rozmiarach.



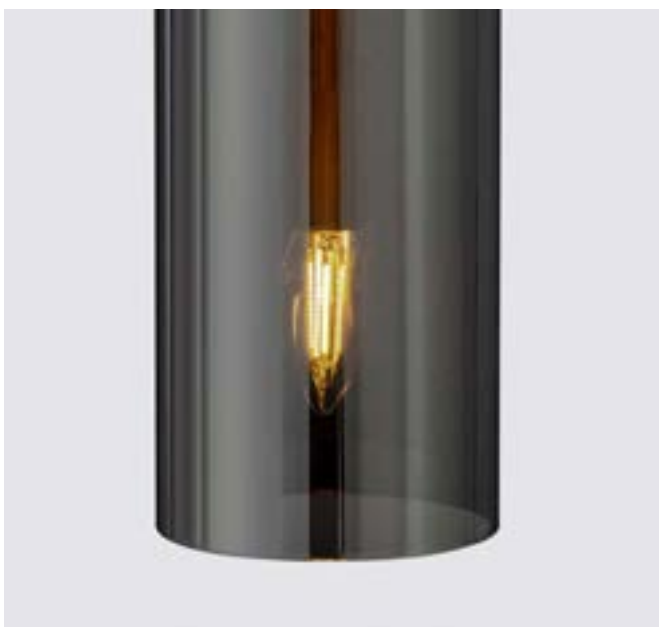

Выдувное стекло ручной работы.
Ręcznie dmuchane szkło.

Glam 310mm

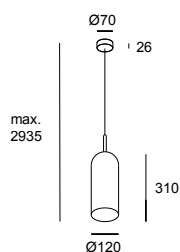
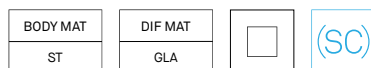

E14 | W Max. 9

- 14 Белый Biały
- DN Матовое золото Matowe złoto
- 12 Дымчатый Zadymiony

Structure **Body**

- | | |
|------|------|
| DN ● | 12 ● |
| DN ● | 14 ○ |

Code

- 00-8107-DN-12**
00-8107-DN-14

Glam 385mm

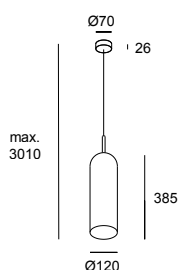
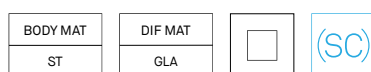

E14 | W Max. 9

- 14 Белый Biały
- DN Матовое золото Matowe złoto
- 12 Дымчатый Zadymiony

Structure **Body**

- | | |
|------|------|
| DN ● | 12 ● |
| DN ● | 14 ○ |

Code

- 00-8108-DN-12**
00-8108-DN-14

Smart-совместимые аксессуары E14 TW Wi-Fi light bulb Light For Life
Акс. Smart Compatible

71-8221-00-00



+ Attic

Attic



Богатство композиций

Attic - это модульная коллекция современного дизайна, состоящая из двух моделей абажуров, конической и цилиндрической формы, с подвесной системой, используемой для двух подвесов или для составления композиций. Attic создает уникальную атмосферу за счет изменения положения кабелей и самих подвесов, предлагает бесконечные композиции и различные пластические возможности.

Bogactwo kompozycji

Attic to modułowa kolekcja o współczesnej stylistyce, składająca się z dwóch abażurów, jednego stożkowego i drugiego cylindrycznego, która posiada system podwieszania i może być stosowana pojedynczo lub z innymi oprawami. Kolekcja Attic potrafi stworzyć sugestywną atmosferę poprzez zabawę ułożeniem kabli i konstrukcji opraw, z nieskończonymi kompozycyjnymi i plastycznymi możliwościami.



Установка Instalacja

ПОДВЕС
WISZĄCE

Индивидуальный боковой
Indywidualne bok

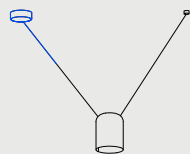

Множественный боковой
Złożone bok

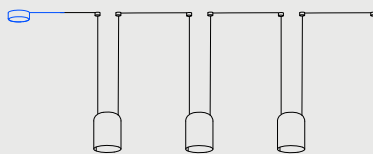
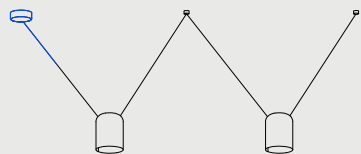

НАСТЕННЫЕ
СВЕТИЛЬНИКИ
KINKIETY



Индивидуальный центральный
Indywidualne centralny



Множественный центральный
Złożone centralny

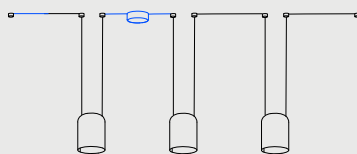
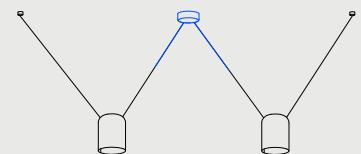

Абажуром Abażurem

ЦИЛИНДРИЧЕСКИЙ
CYLINDRYCZNY

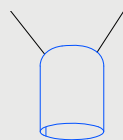

КОНИЧЕСКИЙ
STOŻKOWY



Длина кабеля Długość kabla



Max.
2600 mm *

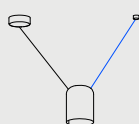

969 mm

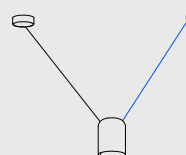

1969 mm



Max.
5000 mm

* Длина кабеля для одноцентровой установки.

* Długość kabla dla pojedynczej instalacji wyśrodkowanej.

Стандартные комбинации Standardowe kombinacje

1 ТЕЛО
1 CIAŁO

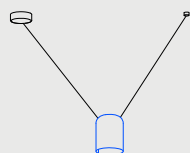

2 ТЕЛА
2 CIAŁA

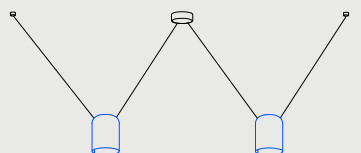

3 ТЕЛА
3 CIAŁA

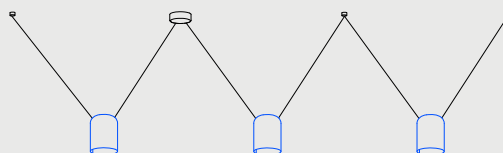

4 ТЕЛА
4 CIAŁA

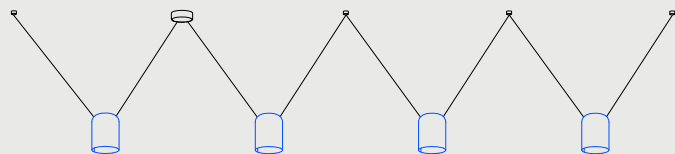

Отделки Wykończenia

05

14

EF



Сконфигурируйте свой светильник
Skonfiguruj oprawę









05-05

05-14

05-DL

05-05

05-14

05-DL

Attic Rectangular Shape

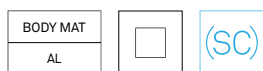
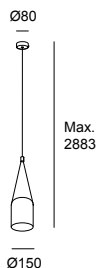

E27 | W Max. 15

Structure **Exterior Screen**

05 ●	05 ●
05 ●	14 ○
05 ●	DL* ●

- 14 Белый Biały
- 05 Черный Czarny
- DL* Золото Złoto

Code

00-7388-05-05
00-7388-05-14
00-7388-05-DL

Attic Conic Shape

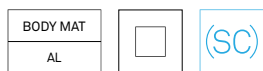
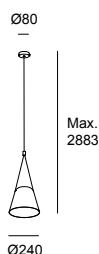

E27 | W Max. 15

Structure **Exterior Screen**

05 ●	05 ●
05 ●	14 ○
05 ●	DL* ●

- 14 Белый Biały
- 05 Черный Czarny
- DL* Золото Złoto

Code

00-7389-05-05
00-7389-05-14
00-7389-05-DL

Attic Rectangular Shape V 1200 mm

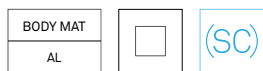
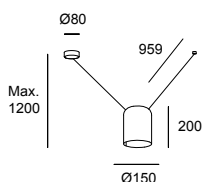

E27 | W Max. 15

Structure **Exterior Screen**

05 ●	05 ●
05 ●	14 ○
05 ●	DL* ●

- 14 Белый Biały
- 05 Черный Czarny
- DL* Золото Złoto

Code

00-7392-05-05
00-7392-05-14
00-7392-05-DL

Attic Rectangular Shape V 2200 mm

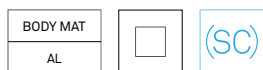
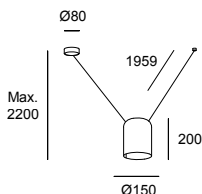

E27 | W Max. 15

Structure **Exterior Screen**

05 ●	05 ●
05 ●	14 ○
05 ●	DL* ●

- 14 Белый Biały
- 05 Черный Czarny
- DL* Золото Złoto

Code

00-7390-05-05
00-7390-05-14
00-7390-05-DL

Smart-совместимые аксессуары E27 RGBW Wi-Fi light bulb Light For Life
Акс. Smart Compatible

71-8219-00-00

*Узнайте условия и сроки поставки в нашем отделе продаж.

*Proszę skonsultować warunki i terminy dostawy z naszym działem handlowym.



05-05

05-14

05-DL

05-05

05-14

05-DL

Attic Conic Shape V 1200 mm

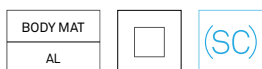
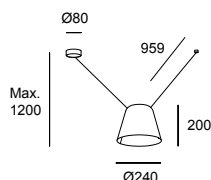

E27 | W Max. 15

- 14 Белый Biały
- 05 Черный Czarny
- DL* Золото Złoto

Structure **Exterior Screen**

- | | |
|------|-------|
| 05 ● | 05 ● |
| 05 ● | 14 ○ |
| 05 ● | DL ●* |

Code

- 00-7393-05-05**
- 00-7393-05-14**
- 00-7393-05-DL**

Attic Conic Shape V 2200 mm

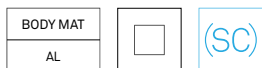
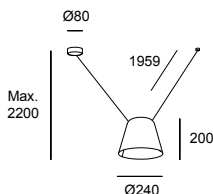

E27 | W Max. 15

- 14 Белый Biały
- 05 Черный Czarny
- DL* Золото Złoto

Structure **Exterior Screen**

- | | |
|------|-------|
| 05 ● | 05 ● |
| 05 ● | 14 ○ |
| 05 ● | DL ●* |

Code

- 00-7391-05-05**
- 00-7391-05-14**
- 00-7391-05-DL**

Attic 2 bodies Rectangular Shape 1200mm Side

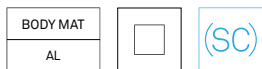
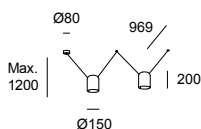

E27 x2 | W 2 × Max. 15

- 14 Белый Biały
- 05 Черный Czarny
- DL* Золото Złoto

Structure **Exterior Screen**

- | | |
|------|-------|
| 05 ● | 05 ● |
| 05 ● | 14 ○ |
| 05 ● | DL ●* |

Code

- 00-7396-05-05**
- 00-7396-05-14**
- 00-7396-05-DL**

Attic 2 bodies Conic Shape 1200mm Side

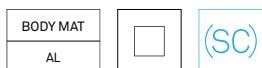
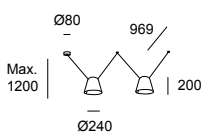

E27 x2 | W 2 × Max. 15

- 14 Белый Biały
- 05 Черный Czarny
- DL* Золото Złoto

Structure **Exterior Screen**

- | | |
|------|-------|
| 05 ● | 05 ● |
| 05 ● | 14 ○ |
| 05 ● | DL ●* |

Code

- 00-7397-05-05**
- 00-7397-05-14**
- 00-7397-05-DL**

Smart-совместимые аксессуары E27 RGBW Wi-Fi light bulb Light For Life
Акц. Smart Compatible

71-8219-00-00

*Узнайте условия и сроки поставки в нашем отделе продаж.

*Proszę skonsultować warunki i terminy dostawy z naszym działem handlowym.



05-05

05-14

05-DL

05-05

05-14

05-DL

Attic 2 bodies Rectangular Shape 1969 mm Side

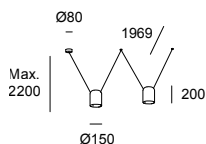
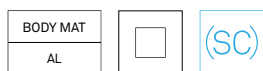

E27 x2 | W 2 × Max. 15

Structure **Exterior Screen**

- | | |
|------|-------|
| 05 ● | 05 ● |
| 05 ● | 14 ○ |
| 05 ● | DL* ● |

- 14 Белый Biały
- 05 Черный Czarny
- DL* Золото Złoto

Code

00-7394-05-05
00-7394-05-14
00-7394-05-DL

Attic 2 bodies Conic Shape 2200mm Side

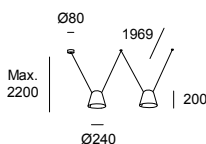
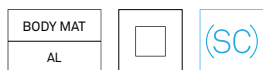

E27 x2 | W 2 × Max. 15

Structure **Exterior Screen**

- | | |
|------|-------|
| 05 ● | 05 ● |
| 05 ● | 14 ○ |
| 05 ● | DL* ● |

- 14 Белый Biały
- 05 Черный Czarny
- DL* Золото Złoto

Code

00-7395-05-05
00-7395-05-14
00-7395-05-DL

Attic 3 bodies Rectangular Shape 1200mm Side

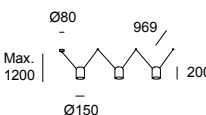
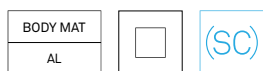

E27 x3 | W 3 × Max. 15

Structure **Exterior Screen**

- | | |
|------|-------|
| 05 ● | 05 ● |
| 05 ● | 14 ○ |
| 05 ● | DL* ● |

- 14 Белый Biały
- 05 Черный Czarny
- DL* Золото Złoto

Code

00-7400-05-05
00-7400-05-14
00-7400-05-DL

Attic 3 bodies Conic Shape 1200mm Side

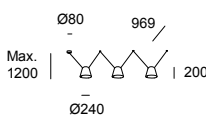
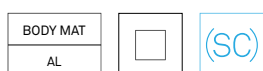

E27 x3 | W 3 × Max. 15

Structure **Exterior Screen**

- | | |
|------|-------|
| 05 ● | 05 ● |
| 05 ● | 14 ○ |
| 05 ● | DL* ● |

- 14 Белый Biały
- 05 Черный Czarny
- DL* Золото Złoto

Code

00-7401-05-05
00-7401-05-14
00-7401-05-DL

Smart-совместимые аксессуары E27 RGBW Wi-Fi light bulb Light For Life
Акс. Smart Compatible

71-8219-00-00

*Узнайте условия и сроки поставки в нашем отделе продаж.

*Proszę skonsultować warunki i terminy dostawy z naszym działem handlowym.



Attic 3 bodies Rectangular Shape 2200mm Side

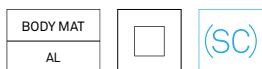
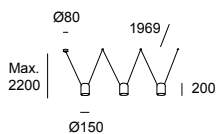

E27 x3 | W 3 × Max. 15

- 14 Белый Biały
- 05 Черный Czarny
- DL* Золото Złoto

Structure **Exterior Screen**

- | | |
|------|-------|
| 05 ● | 05 ● |
| 05 ● | 14 ○ |
| 05 ● | DL ●* |

Code

- 00-7398-05-05**
- 00-7398-05-14**
- 00-7398-05-DL**

Attic 3 bodies Conic Shape 2200mm Side

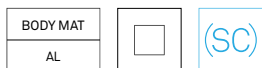
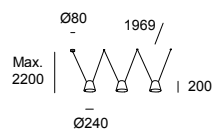

E27 x3 | W 3 × Max. 15

- 14 Белый Biały
- 05 Черный Czarny
- DL* Золото Złoto

Structure **Exterior Screen**

- | | |
|------|-------|
| 05 ● | 05 ● |
| 05 ● | 14 ○ |
| 05 ● | DL ●* |

Code

- 00-7399-05-05**
- 00-7399-05-14**
- 00-7399-05-DL**

Attic 4 bodies Rectangular Shape 1200mm Side

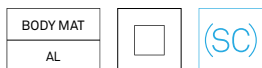
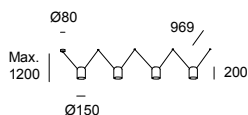

E27 x4 | W 4 × Max. 15

- 14 Белый Biały
- 05 Черный Czarny
- DL* Золото Złoto

Structure **Exterior Screen**

- | | |
|------|-------|
| 05 ● | 05 ● |
| 05 ● | 14 ○ |
| 05 ● | DL ●* |

Code

- 00-7404-05-05**
- 00-7404-05-14**
- 00-7404-05-DL**

Attic 4 bodies Conic Shape 1200mm Side

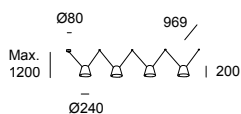

E27 x4 | W 4 × Max. 15

- 14 Белый Biały
- 05 Черный Czarny
- DL* Золото Złoto

Structure **Exterior Screen**

- | | |
|------|-------|
| 05 ● | 05 ● |
| 05 ● | 14 ○ |
| 05 ● | DL ●* |

Code

- 00-7405-05-05**
- 00-7405-05-14**
- 00-7405-05-DL**

Smart-совместимые аксессуары E27 RGBW Wi-Fi light bulb Light For Life
Ак. Smart Compatible

71-8219-00-00

*Узнайте условия и сроки поставки в нашем отделе продаж.

*Proszę skonsultować warunki i terminy dostawy z naszym działem handlowym.



05-05

05-14

05-DL

05-05

05-14

05-DL

Attic 4 bodies Rectangular Shape 2200mm Side

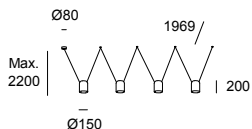
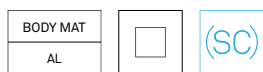

E27 x4 | W 4 × Max. 15

Structure Exterior Screen

- | | |
|------|-------|
| 05 ● | 05 ● |
| 05 ● | 14 ○ |
| 05 ● | DL* ● |

- 14 Белый Biały
- 05 Черный Czarny
- DL* Золото Złoto

Code

- 00-7402-05-05**
- 00-7402-05-14**
- 00-7402-05-DL**

Attic 4 bodies Conic Shape 2200mm Side

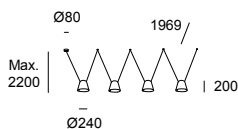
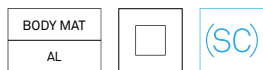

E27 x4 | W 4 × Max. 15

Structure Exterior Screen

- | | |
|------|-------|
| 05 ● | 05 ● |
| 05 ● | 14 ○ |
| 05 ● | DL* ● |

- 14 Белый Biały
- 05 Черный Czarny
- DL* Золото Złoto

Code

- 00-7403-05-05**
- 00-7403-05-14**
- 00-7403-05-DL**

Attic 2 bodies Rectangular Shape 2200mm

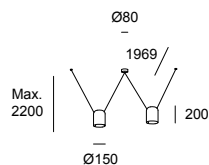
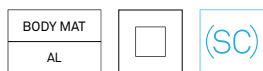

E27 x2 | W 2 × Max. 15

Structure Exterior Screen

- | | |
|------|-------|
| 05 ● | 05 ● |
| 05 ● | 14 ○ |
| 05 ● | DL* ● |

- 14 Белый Biały
- 05 Черный Czarny
- DL* Золото Złoto

Code

- 00-8366-05-05**
- 00-8366-05-14**
- 00-8366-05-DL**

Attic 2 bodies Conic Shape 2200mm

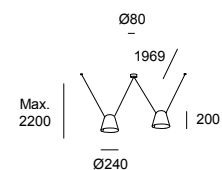
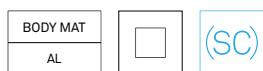

E27 x2 | W 2 × Max. 15

Structure Exterior Screen

- | | |
|------|-------|
| 05 ● | 05 ● |
| 05 ● | 14 ○ |
| 05 ● | DL* ● |

- 14 Белый Biały
- 05 Черный Czarny
- DL* Золото Złoto

Code

- 00-8367-05-05**
- 00-8367-05-14**
- 00-8367-05-DL**

Smart-совместимые аксессуары E27 RGBW Wi-Fi light bulb Light For Life
Ак. Smart Compatible

71-8219-00-00

*Узнайте условия и сроки поставки в нашем отделе продаж.

*Proszę skonsultować warunki i terminy dostawy z naszym działem handlowym.



05-05

05-14

05-DL

05-05

05-14

05-DL

Attic 2 bodies Rectangular Shape 1200mm

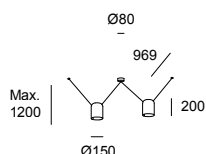
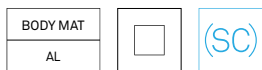

E27 x2 | W 2 × Max. 15

- 14 Белый Biały
- 05 Черный Czarny
- DL* Золото Złoto

Structure	Exterior Screen	Code
05 ●	05 ●	00-8370-05-05
05 ●	14 ○	00-8370-05-14
05 ●	DL ●*	00-8370-05-DL

Attic 2 bodies Conic Shape 1200mm

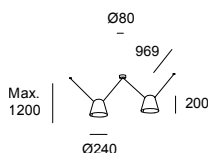
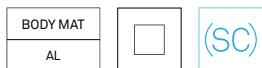

E27 x2 | W 2 × Max. 15

- 14 Белый Biały
- 05 Черный Czarny
- DL* Золото Złoto

Structure	Exterior Screen	Code
05 ●	05 ●	00-8371-05-05
05 ●	14 ○	00-8371-05-14
05 ●	DL ●*	00-8371-05-DL

Attic 3 bodies Rectangular Shape 2200mm

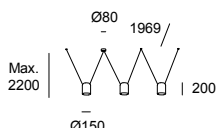
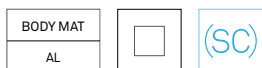

E27 x3 | W 3 × Max. 15

- 14 Белый Biały
- 05 Черный Czarny
- DL* Золото Złoto

Structure	Exterior Screen	Code
05 ●	05 ●	00-8374-05-05
05 ●	14 ○	00-8374-05-14
05 ●	DL ●*	00-8374-05-DL

Attic 3 bodies Conic Shape 2200mm

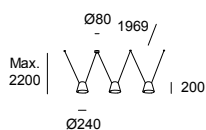
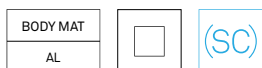

E27 x3 | W 3 × Max. 15

- 14 Белый Biały
- 05 Черный Czarny
- DL* Золото Złoto

Structure	Exterior Screen	Code
05 ●	05 ●	00-8375-05-05
05 ●	14 ○	00-8375-05-14
05 ●	DL ●*	00-8375-05-DL

Smart-совместимые аксессуары E27 RGBW Wi-Fi light bulb Light For Life
Акц. Smart Compatible

71-8219-00-00

*Узнайте условия и сроки поставки в нашем отделе продаж.

*Proszę skonsultować warunki i terminy dostawy z naszym działem handlowym.



05-05

05-14

05-DL

05-05

05-14

05-DL

Attic 3 bodies Rectangular Shape 1200mm

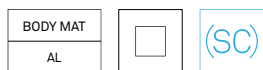

E27 x3 | W 3 x Max. 15

Structure Exterior Screen

05 ●	05 ●
05 ●	14 ○
05 ●	DL* ●*

- 14 Белый Biały
- 05 Черный Czarny
- DL* Золото Złoto

Code

00-8378-05-05
00-8378-05-14
00-8378-05-DL

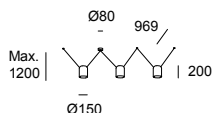

Attic 3 bodies Conic Shape 1200mm

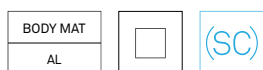

E27 x3 | W 3 x Max. 15

Structure Exterior Screen

05 ●	05 ●
05 ●	14 ○
05 ●	DL* ●*

- 14 Белый Biały
- 05 Черный Czarny
- DL* Золото Złoto

Code

00-8379-05-05
00-8379-05-14
00-8379-05-DL

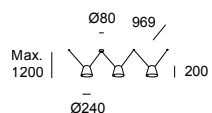

Attic 4 bodies Rectangular Shape 2200mm

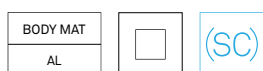

E27 x4 | W 4 x Max. 15

Structure Exterior Screen

05 ●	05 ●
05 ●	14 ○
05 ●	DL* ●*

- 14 Белый Biały
- 05 Черный Czarny
- DL* Золото Złoto

Code

00-8382-05-05
00-8382-05-14
00-8382-05-DL

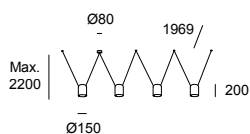

Smart-совместимые аксессуары E27 RGBW Wi-Fi light bulb Light For Life
 Akc. Smart Compatible

71-8219-00-00

*Узнайте условия и сроки поставки в нашем отделе продаж.

*Proszę skonsultować warunki i terminy dostawy z naszym działem handlowym.



Attic 4 bodies Conic Shape 2200mm

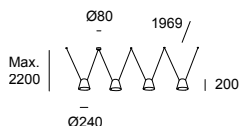
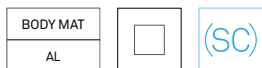

E27 x4 | W 4 × Max. 15

- 14 Белый Biały
- 05 Черный Czarny
- DL* Золото Złoto

Structure Exterior Screen

Code

- | | |
|------|-------|
| 05 ● | 05 ● |
| 05 ● | 14 ○ |
| 05 ● | DL ●* |

- 00-8383-05-05**
- 00-8383-05-14**
- 00-8383-05-DL**

Attic 4 bodies Rectangular Shape 1200mm

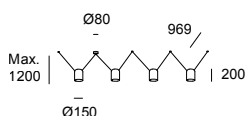
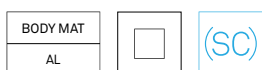

E27 x4 | W 4 × Max. 15

- 14 Белый Biały
- 05 Черный Czarny
- DL* Золото Złoto

Structure Exterior Screen

Code

- | | |
|------|-------|
| 05 ● | 05 ● |
| 05 ● | 14 ○ |
| 05 ● | DL ●* |

- 00-8386-05-05**
- 00-8386-05-14**
- 00-8386-05-DL**

Attic 4 bodies Conic Shape 1200mm

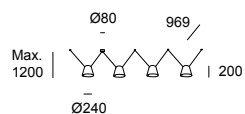
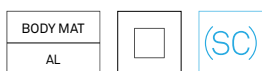

E27 x4 | W 4 × Max. 15

- 14 Белый Biały
- 05 Черный Czarny
- DL* Золото Złoto

Structure Exterior Screen

Code

- | | |
|------|-------|
| 05 ● | 05 ● |
| 05 ● | 14 ○ |
| 05 ● | DL ●* |

- 00-8387-05-05**
- 00-8387-05-14**
- 00-8387-05-DL**

Smart-совместимые аксессуары E27 RGBW Wi-Fi light bulb Light For Life
Акц. Smart Compatible

71-8219-00-00

*Узнайте условия и сроки поставки в нашем отделе продаж.

*Proszę skonsultować warunki i terminy dostawy z naszym działem handlowym.



Super Attic



Сильное и гармоничное присутствие

Модульная коллекция Attic дополнилась объемной моделью абажура конической формы, легко заполняющим собой пространство и заботящейся о деталях.

Silna i harmonijna prezentacja

Modułowa kolekcja Attic zostaje poszerzona o największy element w tej rodzinie: duży, stożkowy abażur, który przejmuje władzę nad przestrzenią, a jednocześnie dba o detale.



Установка Instalacja

ПОДВЕС
WISZĄCE

Индивидуальный боковой
Indywidualne bok

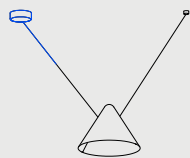

Множественный боковой
Złożone bok

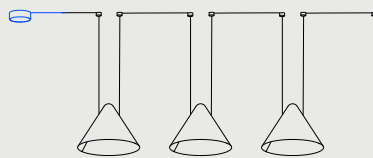
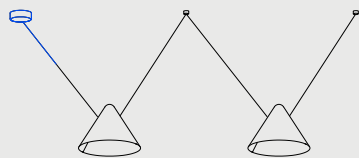

НАСТЕННЫЕ
СВЕТИЛЬНИКИ
KINKIETY

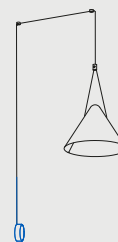

Индивидуальный центральный
Indywidualne centralny



Множественный центральный
Złożone centralny

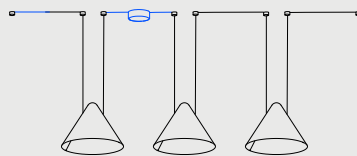
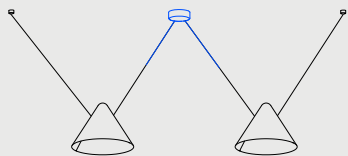

Длина кабеля Długość kabla



Max.
2600 mm *

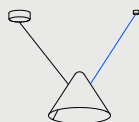

969 mm

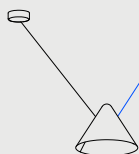

1969 mm

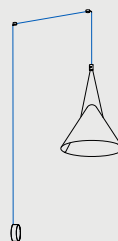

Max.
5000 mm

* Длина кабеля для одноцентровой установки.

* Długość kabla dla pojedynczej instalacji wyśrodkowanej.

Стандартные комбинации Standardowe kombinacje

1 ТЕЛО
1 CIAŁO

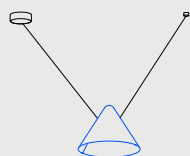

2 ТЕЛА
2 CIAŁA

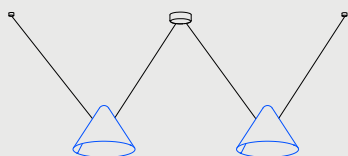

3 ТЕЛА
3 CIAŁA

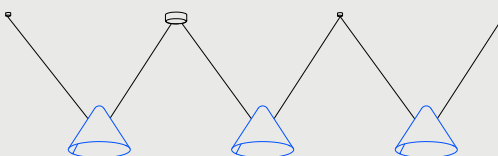

4 ТЕЛА
4 CIAŁA

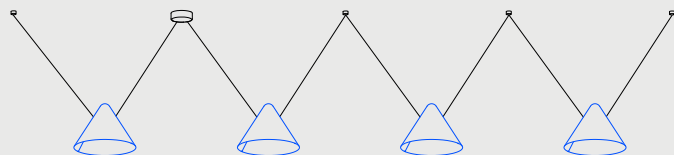

Отделки Wykończenia

05



Сконфигурируйте свой светильник
Skonfiguruj oprawę

Super Attic

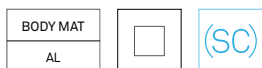
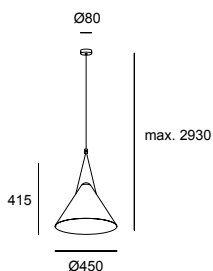

E27 | W Max. 15

● 05 Черный Czarny

Structure **Exterior Screen**

Code

05 ●

05 ●

00-8348-05-05

Super Attic Shape V 1250mm

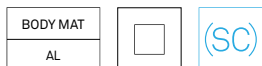
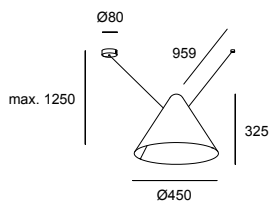

E27 | W Max. 15

● 05 Черный Czarny

Structure **Exterior Screen**

Code

05 ●

05 ●

00-8365-05-05

Super Attic Shape V 2250mm

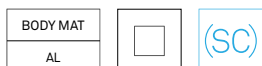
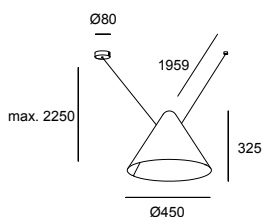

E27 | W Max. 15

● 05 Черный Czarny

Structure **Exterior Screen**

Code

05 ●

05 ●

00-8364-05-05

Super Attic 2 bodies 2250mm Side

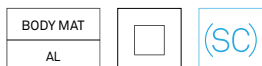
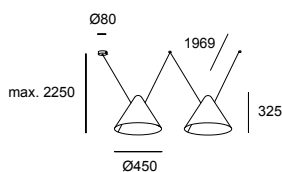

E27 x2 | W 2 × Max. 15

● 05 Черный Czarny

Structure **Exterior Screen**

Code

05 ●

05 ●

00-8369-05-05

Super Attic 2 bodies 2250mm

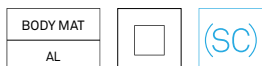
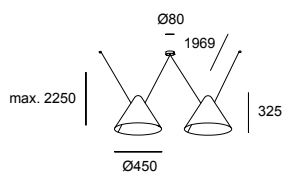

E27 x2 | W 2 × Max. 15

● 05 Черный Czarny

Structure **Exterior Screen**

Code

05 ●

05 ●

00-8368-05-05

Super Attic 2 bodies 1250mm Side

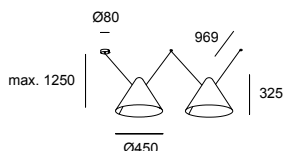
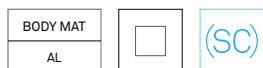

E27 x2 | W 2 × Max. 15

● 05 Черный Czarny

Structure **Exterior Screen**

Code

05 ● 05 ●

00-8373-05-05

Super Attic 2 bodies 1250mm

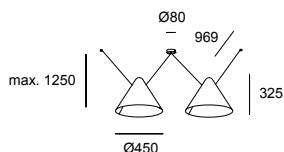
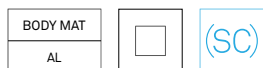

E27 x2 | W 2 × Max. 15

● 05 Черный Czarny

Structure **Exterior Screen**

Code

05 ● 05 ●

00-8372-05-05

Super Attic 3 bodies 2250mm Side

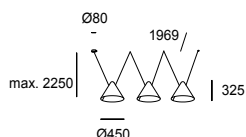

E27 x3 | W 3 × Max. 15

● 05 Черный Czarny

Structure **Exterior Screen**

Code

05 ● 05 ●

00-8377-05-05

Super Attic 3 bodies 2250mm

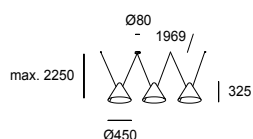

E27 x3 | W 3 × Max. 15

● 05 Черный Czarny

Structure **Exterior Screen**

Code

05 ● 05 ●

00-8376-05-05

Super Attic 3 bodies 1250mm Side

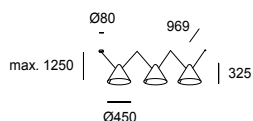

E27 x3 | W 3 × Max. 15

● 05 Черный Czarny

Structure **Exterior Screen**

Code

05 ● 05 ●

00-8381-05-05

Super Attic 3 bodies 1250mm

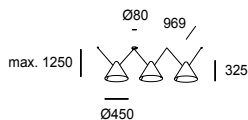
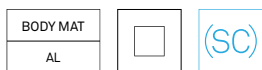

E27 x3 | W 3 × Max. 15

● 05 Черный Czarny

Structure Exterior Screen

Code

05 ● 05 ●

00-8380-05-05

Super Attic 4 bodies 2250mm Side

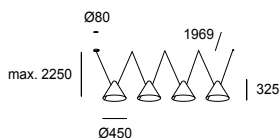
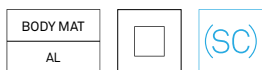

E27 x4 | W 4 × Max. 15

● 05 Черный Czarny

Structure Exterior Screen

Code

05 ● 05 ●

00-8385-05-05

Super Attic 4 bodies 2250mm

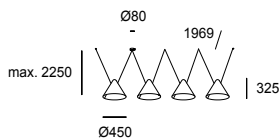
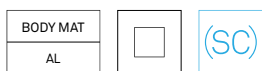

E27 x4 | W 4 × Max. 15

● 05 Черный Czarny

Structure Exterior Screen

Code

05 ● 05 ●

00-8384-05-05

Super Attic 4 bodies 1250mm Side

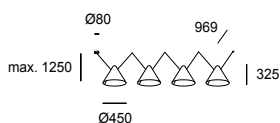
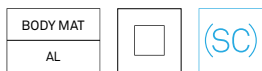

E27 x4 | W 4 × Max. 15

● 05 Черный Czarny

Structure Exterior Screen

Code

05 ● 05 ●

00-8389-05-05

Super Attic 4 bodies 1250mm

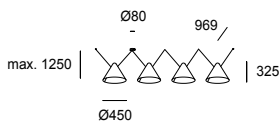
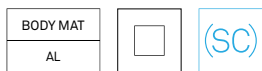

E27 x4 | W 4 × Max. 15

● 05 Черный Czarny

Structure Exterior Screen

Code

05 ● 05 ●

00-8388-05-05

Veneto



Вечная утонченность

Veneto - это светильник с современным классическим дизайном. Легкий рассеиватель из метакрилата и детали в позолоте придают светильнику индивидуальность, уравновешивая его присутствие. Veneto создает рассеянное и нежное освещение, теплое и интимное, как в индивидуальном, так и множественном формате.

Ponadczasowa delikatność

Veneto to oprawa o klasycznym, współczesnym wzorze. Zarówno lekka struktura klosza z metakrylatu, jak i złote wykończenie oprawy, nadają jej osobowości, równoważąc jej miejsce w przestrzeni. Veneto oferuje rozproszone i delikatne, ciepłe i intymne oświetlenie, zarówno w wersji pojedynczej, jak i złożonej.





Рассеиватель из метакрилата.
Klosz z metakrylatu.

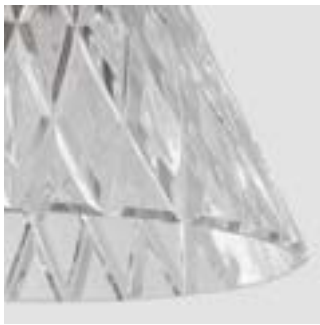

14-DO



60*-DO



DL*-DO

Veneto Surfaced 1 Body

BODY MAT	DIF MAT		50000h	2
ST,AL	PMMA		L80 B20	MacAdam

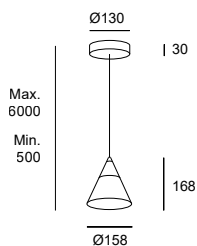

LED | K 2700 | CRI 80 | W Total 8.3 | Real Lm 452

- 14 Белый Biały
- 60* Черный Czarny
- DL* Золото Złoto
- DO Полированная латунь Polerowany mosiądz

	Canopy	Body	Code
ON-OFF 100-277V	14 ○ 60 ●* DL ●*	DO ● DO ● DO ●	00-7588-14-DO 00-7588-60-DO 00-7588-DL-DO
PHASE CUT 220-240V	14 ○ 60 ●* DL ●*	DO ● DO ● DO ●	00-7589-14-DO 00-7589-60-DO 00-7589-DL-DO
Light For Life 220-240V	14 ○ 60 ●* DL ●*	DO ● DO ● DO ●	00-A010-14-DO 00-A010-60-DO 00-A010-DL-DO
CASAMBI 220-240V	14 ○ 60 ●* DL ●*	DO ● DO ● DO ●	00-A008-14-DO 00-A008-60-DO 00-A008-DL-DO

Veneto Recessed 1 Body

BODY MAT	DIF MAT	50000h	2
ST,AL	PMMA	L80 B20	MacAdam

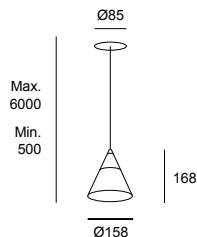

LED | K 2700 | CRI 80 | W Total 8.3 | Real Lm 452

- 14 Белый Biały
- DO Полированная латунь Polerowany mosiądz

65 3-30 mm

	Canopy	Body	Code
ON-OFF 100-240V	14 ○	DO ●	00-7590-14-DO
PHASE CUT 220-240V	14 ○	DO ●	00-7591-14-DO
Light For Life 220-240V	14 ○	DO ●	00-A011-14-DO
CASAMBI 100-240V	14 ○	DO ●	00-A009-14-DO

*Узнайте условия и сроки поставки в нашем отделе продаж.

*Proszę skonsultować warunki i terminy dostawy z naszym działem handlowym.

Veneto Surfaced 3 Bodies

BODY MAT	DIF MAT		50000h	3
ST,AL	PMMA		L80 B20	MacAdam

- 14 Белый Biały
- 60* Черный Czarny
- DL* Золото Złoto
- DO Полированная латунь Polerowany mosiądz

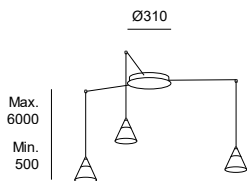

LED | K 2700 | CRI 90 | W Total 23 | Real Lm 1134

	Canopy	Body	Code
ON-OFF 100-240V	14 	DO 	15-7590-14-DO
	60 *	DO 	15-7590-60-DO
	DL *	DO 	15-7590-DL-DO
0-10V 100-240V	14 	DO 	15-7602-14-DO
	60 *	DO 	15-7602-60-DO
	DL *	DO 	15-7602-DL-DO
DALI 100-240V	14 	DO 	15-7596-14-DO
	60 *	DO 	15-7596-60-DO
	DL *	DO 	15-7596-DL-DO
Light For Life 100-240V	14 	DO 	15-A033-14-DO
	60 *	DO 	15-A033-60-DO
	DL *	DO 	15-A033-DL-DO
CASAMBI 100-240V	14 	DO 	15-A029-14-DO
	60 *	DO 	15-A029-60-DO
	DL *	DO 	15-A029-DL-DO

Veneto Surfaced 4 Bodies

BODY MAT	DIF MAT		50000h	3
ST,AL	PMMA		L80 B20	MacAdam

- 14 Белый Biały
- 60* Черный Czarny
- DL* Золото Złoto
- DO Полированная латунь Polerowany mosiądz

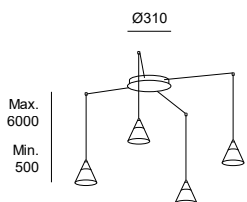

LED | K 2700 | CRI 90 | W Total 30.2 | Real Lm 1512

	Canopy	Body	Code
ON-OFF 100-240V	14 	DO 	15-7591-14-DO
	60 *	DO 	15-7591-60-DO
	DL *	DO 	15-7591-DL-DO
0-10V 100-240V	14 	DO 	15-7603-14-DO
	60 *	DO 	15-7603-60-DO
	DL *	DO 	15-7603-DL-DO
DALI 100-240V	14 	DO 	15-7597-14-DO
	60 *	DO 	15-7597-60-DO
	DL *	DO 	15-7597-DL-DO
Light For Life 100-240V	14 	DO 	15-A034-14-DO
	60 *	DO 	15-A034-60-DO
	DL *	DO 	15-A034-DL-DO
CASAMBI 100-240V	14 	DO 	15-A030-14-DO
	60 *	DO 	15-A030-60-DO
	DL *	DO 	15-A030-DL-DO

*Узнайте условия и сроки поставки в нашем отделе продаж.

*Proszę skonsultować warunki i terminy dostawy z naszym działem handlowym.

Veneto Surfaced 5 Bodies

BODY MAT	DIF MAT		50000h	3
ST.AL	PMMA		L80 B20	MacAdam

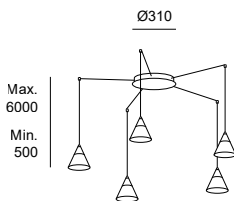

LED | K 2700 | CRI 90 | W Total 37.5 | Real Lm 1890

- 14 Белый Biały
- 60* Черный Czarny
- DL* Золото Złoto
- DO Полированная латунь Polerowany mosiądz

	Canopy	Body	Code
ON-OFF 100-240V	14 ○	DO ●	15-7592-14-DO
	60 ●*	DO ●	15-7592-60-DO
	DL ●*	DO ●	15-7592-DL-DO
0-10V 100-240V	14 ○	DO ●	15-7604-14-DO
	60 ●*	DO ●	15-7604-60-DO
	DL ●*	DO ●	15-7604-DL-DO
DALI 100-240V	14 ○	DO ●	15-7598-14-DO
	60 ●*	DO ●	15-7598-60-DO
	DL ●*	DO ●	15-7598-DL-DO
Light For Life 100-240V	14 ○	DO ●	15-A035-14-DO
	60 ●*	DO ●	15-A035-60-DO
	DL ●*	DO ●	15-A035-DL-DO
CASAMBI 100-240V	14 ○	DO ●	15-A031-14-DO
	60 ●*	DO ●	15-A031-60-DO
	DL ●*	DO ●	15-A031-DL-DO

Veneto Surfaced 6 Bodies

BODY MAT	DIF MAT		50000h	3
ST.AL	PMMA		L80 B20	MacAdam

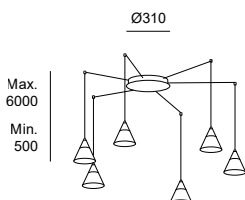

LED | K 2700 | CRI 90 | W Total 44.8 | Real Lm 2268

- 14 Белый Biały
- 60* Черный Czarny
- DL* Золото Złoto
- DO Полированная латунь Polerowany mosiądz

	Canopy	Body	Code
ON-OFF 100-240V	14 ○	DO ●	15-7593-14-DO
	60 ●*	DO ●	15-7593-60-DO
	DL ●*	DO ●	15-7593-DL-DO
0-10V 100-240V	14 ○	DO ●	15-7605-14-DO
	60 ●*	DO ●	15-7605-60-DO
	DL ●*	DO ●	15-7605-DL-DO
DALI 100-240V	14 ○	DO ●	15-7599-14-DO
	60 ●*	DO ●	15-7599-60-DO
	DL ●*	DO ●	15-7599-DL-DO
Light For Life 100-240V	14 ○	DO ●	15-A036-14-DO
	60 ●*	DO ●	15-A036-60-DO
	DL ●*	DO ●	15-A036-DL-DO
CASAMBI 100-240V	14 ○	DO ●	15-A032-14-DO
	60 ●*	DO ●	15-A032-60-DO
	DL ●*	DO ●	15-A032-DL-DO

*Узнайте условия и сроки поставки в нашем отделе продаж.

*Proszę skonsultować warunki i terminy dostawy z naszym działem handlowym.



+ Coco

Coco



Восприятие невесомости

Сферы рассеянного света Coco расположены на металлических конструкциях, которые придают светильнику еле заметное ощущение невесомости. Он как будто парит во внешней среде, создавая интересную оптическую и композиционную игру, этот светильник дизайна Nahtrang Studio адаптируется к любому пространству, принося индивидуальность и теплый свет.

Uczucie nieważkości

Strefy rozproszonego światła Coco osadzają się na metalowych strukturach, które nadają oprawie subtelne wrażenie nieważkości. Jakby unosząc się w powietrzu, tworząc ciekawą grę optyczną i kompozycyjną, ten projekt autorstwa Nahtrang Studio wpasowuje się do każdego wnętrza, zapewniając indywidualność i ciepło światła.





Две отделки в простом варианты.
Dwa wykończenia w jednym.

Благодаря лаконичному дизайну Сосо можно легко интегрировать в самые различные пространства.
Prosty design oprawy Coko sprawia, że można ją łatwo zintegrować różnym otoczeniem.

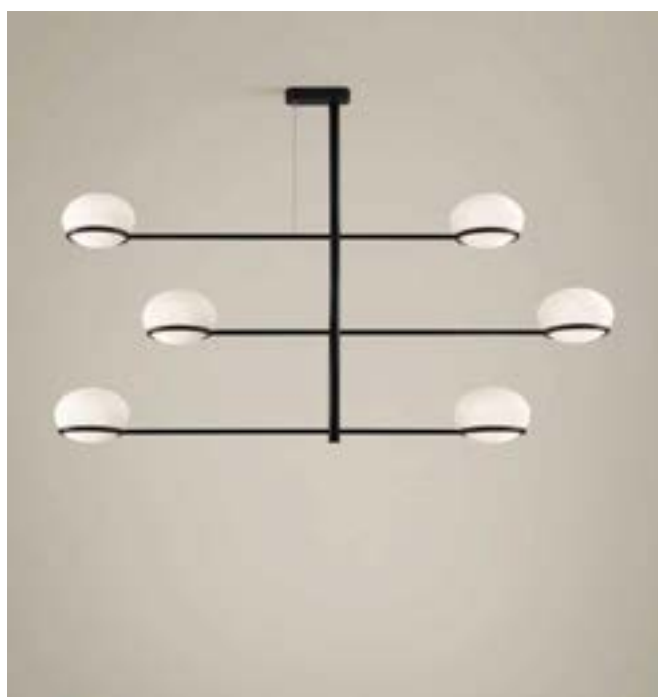

Две позиции в множественном формате.
Dwie pozycje dające wiele możliwości.

Coco Single

BODY MAT	DIF MAT	
ST,AL	PC	

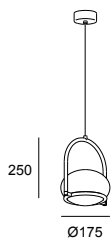

E14 | W Max. 9

- 05 Черный Czarny
- ET Окраска под позолоту Malowane złoto
- M1 Белый опаловый Biały opal

Structure Difussor

Code

- | | |
|------|------|
| 05 ● | M1 ○ |
| ET ● | M1 ○ |

00-7984-05-M1
00-7984-ET-M1

Coco Double

BODY MAT	DIF MAT	
ST,AL	PC	

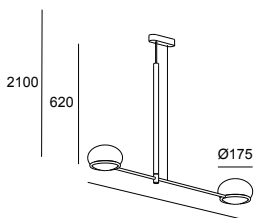

E14 x2 | W 2 × Max. 9

- 05 Черный Czarny
- M1 Белый опаловый Biały opal

Structure Difussor

Code

- | | |
|------|------|
| 05 ● | M1 ○ |
|------|------|

00-7985-05-M1

Coco Chandelier

BODY MAT	DIF MAT	
ST,AL	PC	

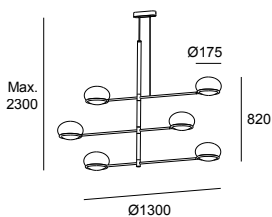

E14 x6 | W 6 × Max. 9

- 05 Черный Czarny
- M1 Белый опаловый Biały opal

Structure Difussor

Code

- | | |
|------|------|
| 05 ● | M1 ○ |
|------|------|

00-7986-05-M1

Caprice



Требование к свету

Caprice предлагает множество продвинутых функций в декоративном продукте, который адаптируется к пространствам с высокими требованиями к освещению.

Wymagania oświetleniowe

Caprice oferuje wiele zaawansowanych funkcji w jednym produkcie dekoracyjnym, który dostosowuje się do otoczenia o wysokich wymaganiach oświetleniowych.

Оснащен встроенным переключателем.
Zawiera wbudowany przełącznik.

Caprice ø240mm

BODY MAT ST	DIF MAT ACR		50000h L80 B20	SWITCH CCT SW 2700-3000-4000
----------------	----------------	--	-------------------	---------------------------------

- 14 Белый Biały
- 60* Черный Czarny
- DL* Золото Złoto
- M1 Белый опаловый Biały opal

LED | K SW 2700-3000-4000 | CRI 90 | W Total 14.1 | Real Lm 896 | K SW 2700-3000-4000

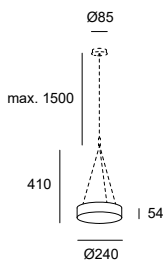

	Body	Difussor	Code
PHASE CUT 220-240V	14 <input type="radio"/>	M1 <input type="radio"/>	15-6196-14-M1
	60 <input checked="" type="radio"/> *	M1 <input type="radio"/>	15-6196-60-M1
	DL <input checked="" type="radio"/> *	M1 <input type="radio"/>	15-6196-DL-M1
Light For Life 220-240V (ON-OFF)	14 <input type="radio"/>	M1 <input type="radio"/>	15-A039-14-M1
	60 <input checked="" type="radio"/> *	M1 <input type="radio"/>	15-A039-60-M1
	DL <input checked="" type="radio"/> *	M1 <input type="radio"/>	15-A039-DL-M1
CASAMBI 220-240V	14 <input type="radio"/>	M1 <input type="radio"/>	15-A037-14-M1
	60 <input checked="" type="radio"/> *	M1 <input type="radio"/>	15-A037-60-M1
	DL <input checked="" type="radio"/> *	M1 <input type="radio"/>	15-A037-DL-M1

Указанный световой поток соответствует центральным значениям цветовой температуры (3000 K).
Podany strumień odpowiada temperaturze środkowej (3000 K).

Аксессуары в комплект не входят и требуются Набор для подвешного монтажа белый
Zestaw do podwieszania biały
Аksesoria nie ujęte w zestawie i wymagane

71-6196-14-14

*Узнайте условия и сроки поставки в нашем отделе продаж.

*Proszę skonsultować warunki i terminy dostawy z naszym działem handlowym.

Caprice ø330mm

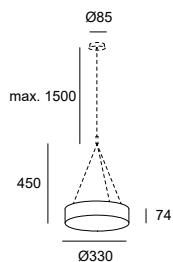

BODY MAT
ST

DIF MAT
ACR



50000h
L80 B20

SWITCH CCT
SW 2700-3000-4000

- 14 Белый Biały
- 60* Черный Czarny
- DL* Золото Złoto
- M1 Белый опаловый Biały opal

LED | K SW 2700-3000-4000 | CRI 90 | W Total 20 | Real Lm 1258 | K SW 2700-3000-4000

	Body	Difussor	Code
PHASE CUT 220-240V	14 <input type="radio"/>	M1 <input type="radio"/>	15-6197-14-M1
	60 <input checked="" type="radio"/>	M1 <input type="radio"/>	15-6197-60-M1
	DL <input checked="" type="radio"/>	M1 <input type="radio"/>	15-6197-DL-M1
Light For Life (ON-OFF) 220-240V	14 <input type="radio"/>	M1 <input type="radio"/>	15-A040-14-M1
	60 <input checked="" type="radio"/>	M1 <input type="radio"/>	15-A040-60-M1
	DL <input checked="" type="radio"/>	M1 <input type="radio"/>	15-A040-DL-M1
CASAMBI 220-240V	14 <input type="radio"/>	M1 <input type="radio"/>	15-A038-14-M1
	60 <input checked="" type="radio"/>	M1 <input type="radio"/>	15-A038-60-M1
	DL <input checked="" type="radio"/>	M1 <input type="radio"/>	15-A038-DL-M1

Указанный световой поток соответствует центральным значениям цветовой температуры (3000 K).
Podany strumień odpowiada temperaturze środkowej (3000 K).

Caprice ø520mm

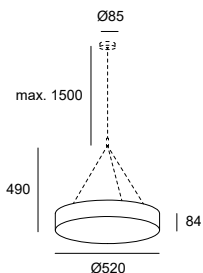

BODY MAT
ST

DIF MAT
ACR



50000h
L80 B20

SWITCH CCT
SW 2700-3000-4000

- 14 Белый Biały
- 60* Черный Czarny
- DL* Золото Złoto
- M1 Белый опаловый Biały opal

LED | K SW 2700-3000-4000 | CRI 90 | W Total 39.6 | Real Lm 3072 | K SW 2700-3000-4000

	Body	Difussor	Code
PHASE CUT 220-240V	14 <input type="radio"/>	M1 <input type="radio"/>	15-6433-14-M1
	60 <input checked="" type="radio"/>	M1 <input type="radio"/>	15-6433-60-M1
	DL <input checked="" type="radio"/>	M1 <input type="radio"/>	15-6433-DL-M1
Light For Life (ON-OFF) 220-240V	14 <input type="radio"/>	M1 <input type="radio"/>	15-A022-14-M1
	60 <input checked="" type="radio"/>	M1 <input type="radio"/>	15-A022-60-M1
	DL <input checked="" type="radio"/>	M1 <input type="radio"/>	15-A022-DL-M1
CASAMBI 220-240V	14 <input type="radio"/>	M1 <input type="radio"/>	15-A023-14-M1
	60 <input checked="" type="radio"/>	M1 <input type="radio"/>	15-A023-60-M1
	DL <input checked="" type="radio"/>	M1 <input type="radio"/>	15-A023-DL-M1

Указанный световой поток соответствует центральным значениям цветовой температуры (3000 K).
Podany strumień odpowiada temperaturze środkowej (3000 K).

Аксессуары в комплект не входят и требуются Набор для подвешного монтажа белый
Akcesoria nie ujęte w zestawie i wymagane Zestaw do podwieszania biały

71-6196-14-14

*Узнайте условия и сроки поставки в нашем отделе продаж.

*Proszę skonsultować warunki i terminy dostawy z naszym działem handlowym.

Nimes



Полная элегантность

Классика, которая никогда не подводит. Nimes — лаконичный и функциональный опаловый овал.

Zaokrąglona elegancja

Klasyk, który nigdy nie zawodzi. Nimes to prosty i funkcjonalny opalizujący ował.

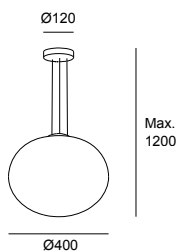
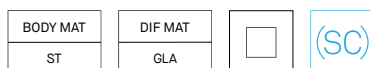

E27 Max. L 230 mm - Ø 90 mm | W Max. 15

- 81 Сатиновый никель Nikiel satynowany
- F9 Песочный Piaskowy

Canopy **Difussor**

81 ● F9 ○

Code

00-1640-81-F9

Smart-совместимые аксессуары / Akc. Smart Compatible

E27 RGBW Wi-Fi light bulb Light For Life

71-8219-00-00

Net



Чистота

Благодаря классическому дизайну с очень чистыми линиями, Net фокусируется на обеспечении качественного освещения для всех типов помещений.

Czystość

Dzięki klasycznemu designowi o prostych liniach Net kładzie nacisk na zapewnienie wysokiej jakości oświetlenia dla każdego rodzaju wnętrza.

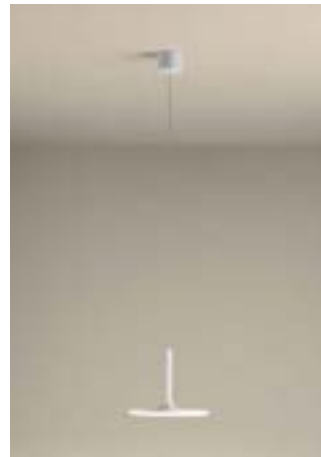

BODY MAT	DIF MAT		50000h
AL	PBT		L80 B20

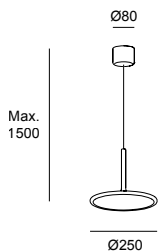

LED | K 3000 | CRI 80 | W Total 16.3 | Real Lm 878

- BW Белый Biały
- M1 Белый опаловый Biały opal



ON-OFF 100-240V

Structure

Difussor

Code

BW

M1

00-3685-BW-M1

Потолочные светильники р. 262,
Настенные светильники р. 342
Plafonierey p. 262, Kinkiety p. 342

Stylus



Простота и функциональность
Stylus — очень функциональный и универсальный дизайн благодаря размерам и отделке.

Prostota i funkcjonalność
Stylus to wysoce funkcjonalny i wszechstronny projekt dzięki swoim wymiarom i wykończeniu.



Stylus Surfaced 300mm

BODY MAT	DIF MAT		50000h	3
AL	PC		L80 B20	MacAdam

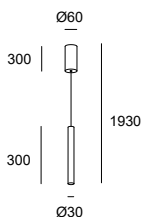

LED | K 3000 | CRI 90 | W Total 9.7 | Real Lm 412

- 14 Белый Biały
- 05 Черный Czarny



Canopy

Body

Code

ON-OFF 100-240V

- 05
- 14

- 05
- 14

00-5478-05-05
00-5478-14-14

Stylus Recessed 300mm

BODY MAT	DIF MAT		50000h	3
AL	PC		L80 B20	MacAdam

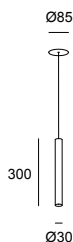

LED | K 3000 | CRI 90 | W Total 9.7 | Real Lm 412

- 14 Белый Biały
- 05 Черный Czarny



Body

Code

ON-OFF 100-240V

- 05
- 14

00-5981-05-05
00-5981-14-14

65 3-30 mm

Stylus Surfaced 600mm

BODY MAT	DIF MAT		50000h	3
AL	PC		L80 B20	MacAdam

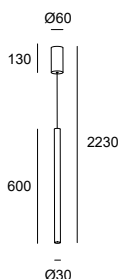

LED | K 3000 | CRI 90 | W Total 9.7 | Real Lm 412

- 14 Белый Biały
- 05 Черный Czarny
- DN Матовое золото Matowe złoto



Canopy

Body

Code

ON-OFF 100-240V

- 05
- 14
- DN

- 05
- 14
- DN

00-5479-05-05
00-5479-14-14
00-5479-DN-DN

Stylus Recessed 600mm

BODY MAT	DIF MAT		50000h	3
AL	PC		L80 B20	MacAdam

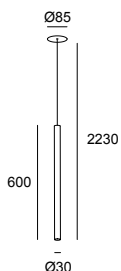

LED | K 3000 | CRI 90 | W Total 9.7 | Real Lm 412

- 14 Белый Biały
- 05 Черный Czarny
- DN Матовое золото Matowe złoto



Body

Code

ON-OFF 100-240V

- 05
- 14
- DN

00-5982-05-05
00-5982-14-14
00-5982-DN-DN

65 3-30 mm

Manel Lluscà, 2015

Bravo





Освещение Up&Down
 Oświetlenie Up&Down

BODY MAT	DIF MAT	50000h	3
AL	ACR	L80 B20	MacAdam

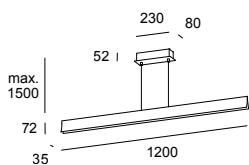

LED | K 3000 | CRI 80 | Real Lm 3075

- 34 Серый Szary
- F5 Золото Złoto
- M1 Белый опаловый Biały opal

	W Total	Structure	Difussor	Code
ON-OFF 110-240V	40.7	34 ●	M1 ○	00-4925-34-M1
	40.7	F5 ●	M1 ○	00-4925-F5-M1
PHASE CUT 220-240V	42.2	34 ●	M1 ○	00-4926-34-M1
	42.2	F5 ●	M1 ○	00-4926-F5-M1

Smart-совместимые аксессуары / Akc. Smart Compatible

Trailing edge dimmer Casambi

71-5959-00-00

Gemma Bernal, 2017

Cherry



Cherry Surfaced 174 mm

BODY MAT	DIF MAT		50000h	2
ST	PMMA		L80 B20	MacAdam

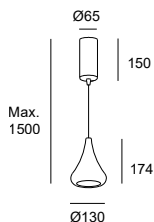

LED | CRI 80 | W Total 10.2 | Real Lm 859

- 14* Белый Biały
- 60* Черный Czarny
- ◐ 34* Серый Szary

	K	Canopy	Body	Code
ON-OFF 100-240V	2700	14 ○*	14 ○*	00-5574-14-14
	2700	34 ◐*	34 ◐*	00-5574-34-34
	2700	60 ●*	60 ●*	00-5574-60-60
PHASE CUT 220-240V	2700	14 ○*	14 ○*	00-5575-14-14
	2700	34 ◐*	34 ◐*	00-5575-34-34
	2700	60 ●*	60 ●*	00-5575-60-60
ON-OFF 100-240V	3000	14 ○*	14 ○*	00-5346-14-14
	3000	34 ◐*	34 ◐*	00-5346-34-34
	3000	60 ●*	60 ●*	00-5346-60-60
PHASE CUT 220-240V	3000	14 ○*	14 ○*	00-5347-14-14
	3000	34 ◐*	34 ◐*	00-5347-34-34
	3000	60 ●*	60 ●*	00-5347-60-60

Cherry Recessed 174 mm

BODY MAT	DIF MAT		50000h	2
ST	PMMA		L80 B20	MacAdam

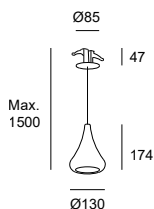

LED | CRI 80 | W Total 10.2 | Real Lm 859

- 14* Белый Biały
- 60* Черный Czarny
- ◐ 34* Серый Szary



	K	Body	Code
ON-OFF 100-240V	2700	14 ○*	00-5989-14-14
	2700	34 ◐*	00-5989-34-34
	2700	60 ●*	00-5989-60-60
PHASE CUT 220-240V	2700	14 ○*	00-5990-14-14
	2700	34 ◐*	00-5990-34-34
	2700	60 ●*	00-5990-60-60
ON-OFF 100-240V	3000	14 ○*	00-5977-14-14
	3000	34 ◐*	00-5977-34-34
	3000	60 ●*	00-5977-60-60
PHASE CUT 220-240V	3000	14 ○*	00-5995-14-14
	3000	34 ◐*	00-5995-34-34
	3000	60 ●*	00-5995-60-60

*Узнайте условия и сроки поставки в нашем отделе продаж.

*Proszę skonsultować warunki i terminy dostawy z naszym działem handlowym.

Cherry Surfaced 214 mm

BODY MAT	DIF MAT		50000h	2
ST	PMMA		L80 B20	MacAdam

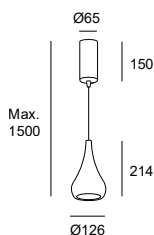

- 14* Белый Biały
- 60* Черный Czarny
- 34* Серый Szary

LED | CRI 80 | W Total 10.2 | Real Lm 859

	K	Canopy	Body	Code
ON-OFF 100-240V	2700	14 ○*	14 ○*	00-5576-14-14
	2700	34 ●*	34 ●*	00-5576-34-34
	2700	60 ●*	60 ●*	00-5576-60-60
PHASE CUT 220-240V	2700	14 ○*	14 ○*	00-5577-14-14
	2700	34 ●*	34 ●*	00-5577-34-34
	2700	60 ●*	60 ●*	00-5577-60-60
ON-OFF 100-240V	3000	14 ○*	14 ○*	00-5348-14-14
	3000	34 ●*	34 ●*	00-5348-34-34
	3000	60 ●*	60 ●*	00-5348-60-60
PHASE CUT 220-240V	3000	14 ○*	14 ○*	00-5349-14-14
	3000	34 ●*	34 ●*	00-5349-34-34
	3000	60 ●*	60 ●*	00-5349-60-60

Cherry Recessed 214 mm

BODY MAT	DIF MAT		50000h	2
ST	PMMA		L80 B20	MacAdam

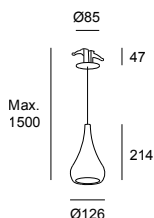

- 14* Белый Biały
- 60* Черный Czarny
- 34* Серый Szary

LED | CRI 80 | W Total 10.2 | Real Lm 859



	K	Body	Code
ON-OFF 100-240V	2700	14 ○*	00-5991-14-14
	2700	34 ●*	00-5991-34-34
	2700	60 ●*	00-5991-60-60
PHASE CUT 220-240V	2700	14 ○*	00-5992-14-14
	2700	34 ●*	00-5992-34-34
	2700	60 ●*	00-5992-60-60
ON-OFF 100-240V	3000	14 ○*	00-5978-14-14
	3000	34 ●*	00-5978-34-34
	3000	60 ●*	00-5978-60-60
PHASE CUT 220-240V	3000	14 ○*	00-5996-14-14
	3000	34 ●*	00-5996-34-34
	3000	60 ●*	00-5996-60-60

*Узнайте условия и сроки поставки в нашем отделе продаж.

*Proszę skonsultować warunki i terminy dostawy z naszym działem handlowym.

Cherry Surfaced 304 mm

BODY MAT	DIF MAT		50000h	2
ST	PMMA		L80 B20	MacAdam

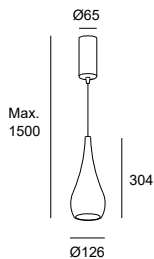

LED | CRI 80 | W Total 10.2 | Real Lm 859

- 14* Белый Biały
- 60* Черный Czarny
- 34* Серый Szary

	K	Canopy	Body	Code
ON-OFF 100-240V	2700	14 *	14 *	00-5578-14-14
	2700	34 *	34 *	00-5578-34-34
	2700	60 *	60 *	00-5578-60-60
PHASE CUT 220-240V	2700	14 *	14 *	00-5579-14-14
	2700	34 *	34 *	00-5579-34-34
	2700	60 *	60 *	00-5579-60-60
ON-OFF 100-240V	3000	14 *	14 *	00-5350-14-14
	3000	34 *	34 *	00-5350-34-34
	3000	60 *	60 *	00-5350-60-60
PHASE CUT 220-240V	3000	14 *	14 *	00-5351-14-14
	3000	34 *	34 *	00-5351-34-34
	3000	60 *	60 *	00-5351-60-60

Cherry Recessed 304 mm

BODY MAT	DIF MAT		50000h	2
ST	PMMA		L80 B20	MacAdam

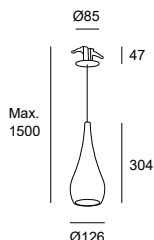

LED | CRI 80 | W Total 10.2 | Real Lm 859

- 14* Белый Biały
- 60* Черный Czarny
- 34* Серый Szary



	K	Body	Code
ON-OFF 100-240V	2700	14 *	00-5993-14-14
	2700	34 *	00-5993-34-34
	2700	60 *	00-5993-60-60
PHASE CUT 220-240V	2700	14 *	00-5994-14-14
	2700	34 *	00-5994-34-34
	2700	60 *	00-5994-60-60
ON-OFF 100-240V	3000	14 *	00-5979-14-14
	3000	34 *	00-5979-34-34
	3000	60 *	00-5979-60-60
PHASE CUT 220-240V	3000	14 *	00-5997-14-14
	3000	34 *	00-5997-34-34
	3000	60 *	00-5997-60-60

*Узнайте условия и сроки поставки в нашем отделе продаж.

*Proszę skonsultować warunki i terminy dostawy z naszym działem handlowym.

Bol



BoI ø450mm

BODY MAT	DIF MAT		50000h	3
ST	ACR,TEX		L80 B20	MacAdam

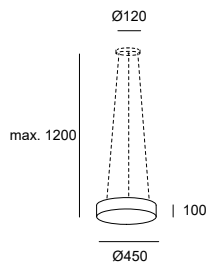

LED | K 3000 | CRI 80 | W Total 23 | Real Lm 1064

- BY Песочный Piaskowy
- M1 Белый опаловый Biały opal



Body

Difussor

Code

ON-OFF 100-240V

BY ●

M1 ○

15-4922-BY-M1

BoI ø700mm

BODY MAT	DIF MAT		50000h	3
ST	ACR,TEX		L80 B20	MacAdam

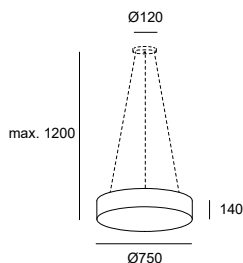

LED | K 3000 | CRI 80 | W Total 33 | Real Lm 1646

- BY Песочный Piaskowy
- M1 Белый опаловый Biały opal



Body

Difussor

Code

ON-OFF 100-240V

BY ●

M1 ○

15-4924-BY-M1

Аксессуары в комплект не входят и требуются
Akcesoria nie ujęte w zestawie i wymagane

Zestaw do podwieszania

71-4695-81-81

Punto



Глубокая индивидуальность в небольшой точке света

Punto — это коллекция подвесных светильников, в которой ярко выраженная индивидуальность сосредоточена в минимальной точке света. Простая версия незаметно и плавно интегрируется в пространство; множественный вариант, напротив, может быть составлен гораздо более сложным образом, сохраняя при этом свою высокую эстетическую ценность.

Cały charakter w jednym, minimalnym punkcie świetlnym

Punto jest kolekcją lamp wiszących, która skupia cały charakter w jednym, minimalnym punkcie świetlnym. Prosta wersja wkomponowuje się w przestrzeń w sposób dyskretny i płynny, z kolei wersja rozbudowana pozwala na znacznie bardziej złożone kompozycje, ale zawsze zachowując swoje wysokie walory estetyczne.





Punto Single Surface

BODY MAT		50000h	3
AL		L80 B20	MacAdam

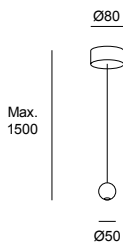

LED | K 3000 | CRI 90 | W Total 6.5 | Real Lm 329

- 14 Белый Biały
- 05 Черный Czarny

	Canopy	Body	Code
ON-OFF 100-277V	05 <input checked="" type="radio"/> 14 <input type="radio"/>	05 <input checked="" type="radio"/> 14 <input type="radio"/>	00-7898-05-05 00-7898-14-14

Punto Single Recessed

BODY MAT		50000h	3
AL		L80 B20	MacAdam

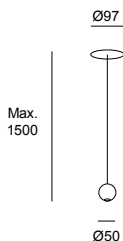

LED | K 3000 | CRI 90 | W Total 6.5 | Real Lm 329

- 14 Белый Biały
- 05 Черный Czarny

65 3-30 mm

	Body	Code
ON-OFF 100-277V	05 <input checked="" type="radio"/> 14 <input type="radio"/>	00-7899-05-05 00-7899-14-14
PHASE CUT 220-240V	05 <input checked="" type="radio"/> 14 <input type="radio"/>	00-7900-05-05 00-7900-14-14
DALI 220-240V	05 <input checked="" type="radio"/> 14 <input type="radio"/>	00-7901-05-05 00-7901-14-14

Punto Multiple Surface

BODY MAT		50000h	3
AL		L80 B20	MacAdam

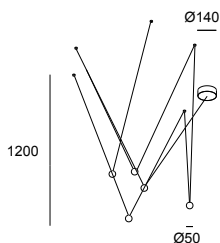

LED | K 3000 | CRI 90 | W Total 24.3 | Real Lm 625

- 14 Белый Biały
- 05 Черный Czarny

	Canopy	Body	Code
ON-OFF 100-240V	05 <input checked="" type="radio"/> 14 <input type="radio"/>	05 <input checked="" type="radio"/> 14 <input type="radio"/>	00-7902-05-05 00-7902-14-14

Punto Multiple Recessed

BODY MAT		50000h	3
AL		L80 B20	MacAdam

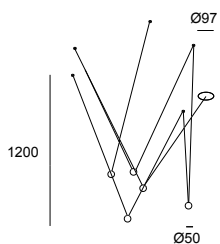

LED | K 3000 | CRI 90 | W Total 29 | Real Lm 1645

- 14 Белый Biały
- 05 Черный Czarny

65 3-30 mm

	Body	Code
ON-OFF 120-277V	05 <input checked="" type="radio"/> 14 <input type="radio"/>	00-7903-05-05 00-7903-14-14
1-10V 100-240V	05 <input checked="" type="radio"/> 14 <input type="radio"/>	00-7904-05-05 00-7904-14-14
DALI 100-240V	05 <input checked="" type="radio"/> 14 <input type="radio"/>	00-7905-05-05 00-7905-14-14

Mist



Современная классика

С простотой и точностью Mist представляет собой обновление классики.

Współczesna klasyka

Dzięki swojej prostocie i powodzeniu Mist jest symbolem odnowionej klasyki.



IP	BODY MAT	DIF MAT	
44	ST	GLA	

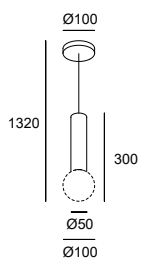

E14 Max. L 97 mm - Ø 35 mm | W Max. 9

- 05 Черный Czarny
- 21 Хром Chrom
- F9 Песочный Piaskowy

Structure Difussor

05 ●	F9 ○
21 ●	F9 ○

Code

00-8337-05-F9
00-8337-21-F9

Pipe



Функциональность

Pipe - синоним практичности и интеграции. Функциональный дизайн, допускающий некоторую персонализацию, чтобы установка светильника всегда была удачной.

Funkcjonalność

Pipe jest synonimem praktyczności i integracji. Funkcjonalny projekt umożliwia pewną personalizację, aby jej instalacja była zawsze dobrym wyborem.



05-23



14-05



DL-DL*



05-05



14-14



DL-DL*

Стандартные комбинации.
Kombinacje Standard.

Возможность других комбинаций колец не предусмотрена.
Nie uwzględniono możliwości innych kombinacji pierścieni.

Pipe 170mm

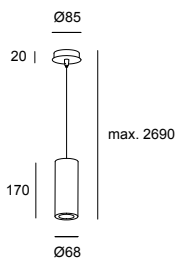
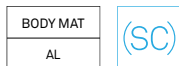

GU10 | W Max. 8

- 14 Белый Biały
- 05 Черный Czarny
- 23 Золото Złoto
- DL* Золото Złoto

Structure **Ring**

05 ●	23 ●
14 ○	05 ●
DL ●*	DL ●*

Code

00-0073-05-23
00-0073-14-05
00-0073-DL-DL

Не включено / Nie dołączony

Аксессуар для установки потолочной розетки белый
Akcesorium do wpuszczania biała podsufitka

71-5967-14-14

Pipe 300mm

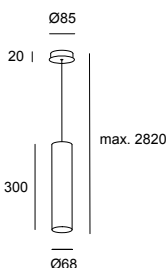
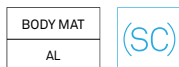

GU10 | W Max. 8

- 14 Белый Biały
- 05 Черный Czarny
- 23 Золото Złoto
- DL* Золото Złoto

Structure **Ring**

05 ●	23 ●
14 ○	05 ●
DL ●*	DL ●*

Code

00-5456-05-23
00-5456-14-05
00-5456-DL-DL

Не включено / Nie dołączony

Аксессуар для установки потолочной розетки белый
Akcesorium do wpuszczania biała podsufitka

71-5456-14-14

Общие аксессуары не вкл.

Акц. zwykle nie są dołączone do zestawu

Кольцо черное

Pierścień czarny

71-0073-05-05

Кольцо белое

Pierścień biały

71-0073-14-14

Кольцо золотого цвета

Pierścień złoty

71-0073-DL-DL*

Smart-совместимые аксессуары GU10 TW Wi-Fi light bulb Light For Life
Акц. Smart Compatible

71-8220-00-00

*Узнайте условия и сроки поставки в нашем отделе продаж.

*Proszę skonsultować warunki i terminy dostawy z naszym działem handlowym.

Eclipse



Прочный корпус и эффект уюта

Eclipse имеет прочный корпус из цемента, который контрастирует с теплотой его светового эффекта. Простота цилиндрической формы уравнивает это изделие с особым характером.

Solidne kształty i efekt ciepła

Eclipse ma solidny korpus wykonany z betonu, który kontrastuje z ciepłem efektu świetlnego tej oprawy. Prostota jej cylindrycznego kształtu równoważy całość konstrukcji o bardzo szczególnym charakterze.



Eclipse Conic

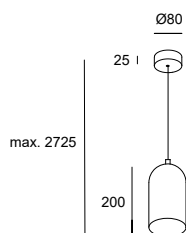
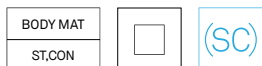

E27 | W Max. 15

- 05 Черный Czarny
- DC Цемент Cement

Canopy Body

Code

05 ● DC ○

00-5678-05-DC

Smart-совместимые аксессуары / Акс. Smart Compatible

E27 RGBW Wi-Fi light bulb Light For Life

71-8219-00-00

Napa



Универсальный дизайн

Napa - это вневременной светильник, нейтральный и с мягкими линиями. Точка света, начинающаяся в вершине, придает ему особую элегантность. В качестве одиночного подвеса или композиции, Napa обеспечивает практичное и функциональное освещение, способное гармонизировать любое пространство.

Wszechstronny projekt

Napa to oprawa ponadczasowa, neutralna i o miękkich liniach. Wyślizgujące się przez wierzchołek światło nadaje wyjątkowej elegancji. Samodzielnie lub w kompozycji, Napa zapewnia praktyczne i funkcjonalne oświetlenie, zdolne do zharmonizowania każdej przestrzeni.







05-05



05-DN



DN-DN



EM-EM

Различные комбинации отделки абажура и его деталей.
Różne rodzaje wykończeń abażuru i jego dodatków.

Napa Small

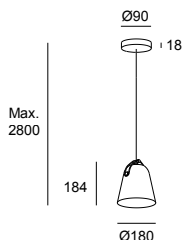
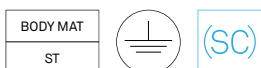

E27 | W Max. 15

- 05 Черный Czarny
- DN Матовое золото Matowe złoto
- EM Серый камень Kamienna szarość

Body **Button**

- | | |
|------|------|
| 05 ● | 05 ● |
| 05 ● | DN ● |
| DN ● | DN ● |
| EM ● | EM ● |

Code

- 00-7992-05-05
- 00-7992-05-DN
- 00-7992-DN-DN
- 00-7992-EM-EM

черный потолочного крепления / Rozety czarny

Napa Big

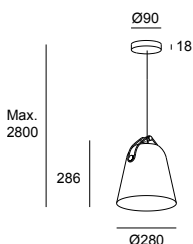
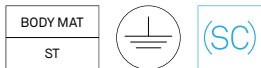

E27 | W Max. 15

- 05 Черный Czarny
- DN Матовое золото Matowe złoto
- EM Серый камень Kamienna szarość

Body **Button**

- | | |
|------|------|
| 05 ● | 05 ● |
| 05 ● | DN ● |
| DN ● | DN ● |
| EM ● | EM ● |

Code

- 00-7993-05-05
- 00-7993-05-DN
- 00-7993-DN-DN
- 00-7993-EM-EM

черный потолочного крепления / Rozety czarny

Caribe





Требование к свету

Этот подвесной светильник с простыми геометрическими формами, вдохновленный мастерством ручной работы, добавляет природную естественность в помещения, в которых простота и чистота являются основой архитектуры.

Wymagania oświetleniowe

Ta podwieszana oprawa, zainspirowana rękodziełem, o prostych i geometrycznych kształtach, wnosi do przestrzeni naturalność, w której podstawą jest prostota i czystość.

Caribe ø260

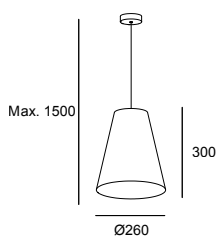
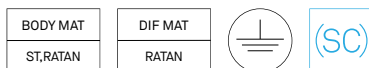

E27 | W Max. 15

- 05 Черный Czarny
- ES Натуральный ротанг Naturalny rattan

Canopy	Body
05 ●	ES ●

Code
00-8109-05-ES

Caribe ø600

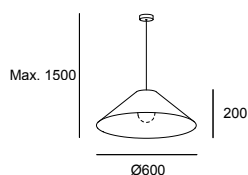
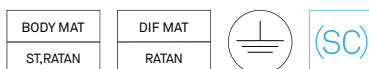

E27 | W Max. 15

- 05 Черный Czarny
- ES Натуральный ротанг Naturalny rattan

Canopy	Body
05 ●	ES ●

Code
00-8110-05-ES

Smart-совместимые аксессуары E27 RGBW Wi-Fi light bulb Light For Life
Акц. Smart Compatible

71-8219-00-00

Bol	P.251	Caprice	P.248	Levels	P.238	Miso	P.252
				(N)		(E)	
Spark	P.244	Vetro	P.250				
(N)							

Потолочные светильники с точечным светом
Plafony z ogniskiem

Pipe	P.263	Prolix	P.256	Simply	P.260	Stylus	P.262
(E)				(E)		(E)	

Потолочные светильники Plafonierey

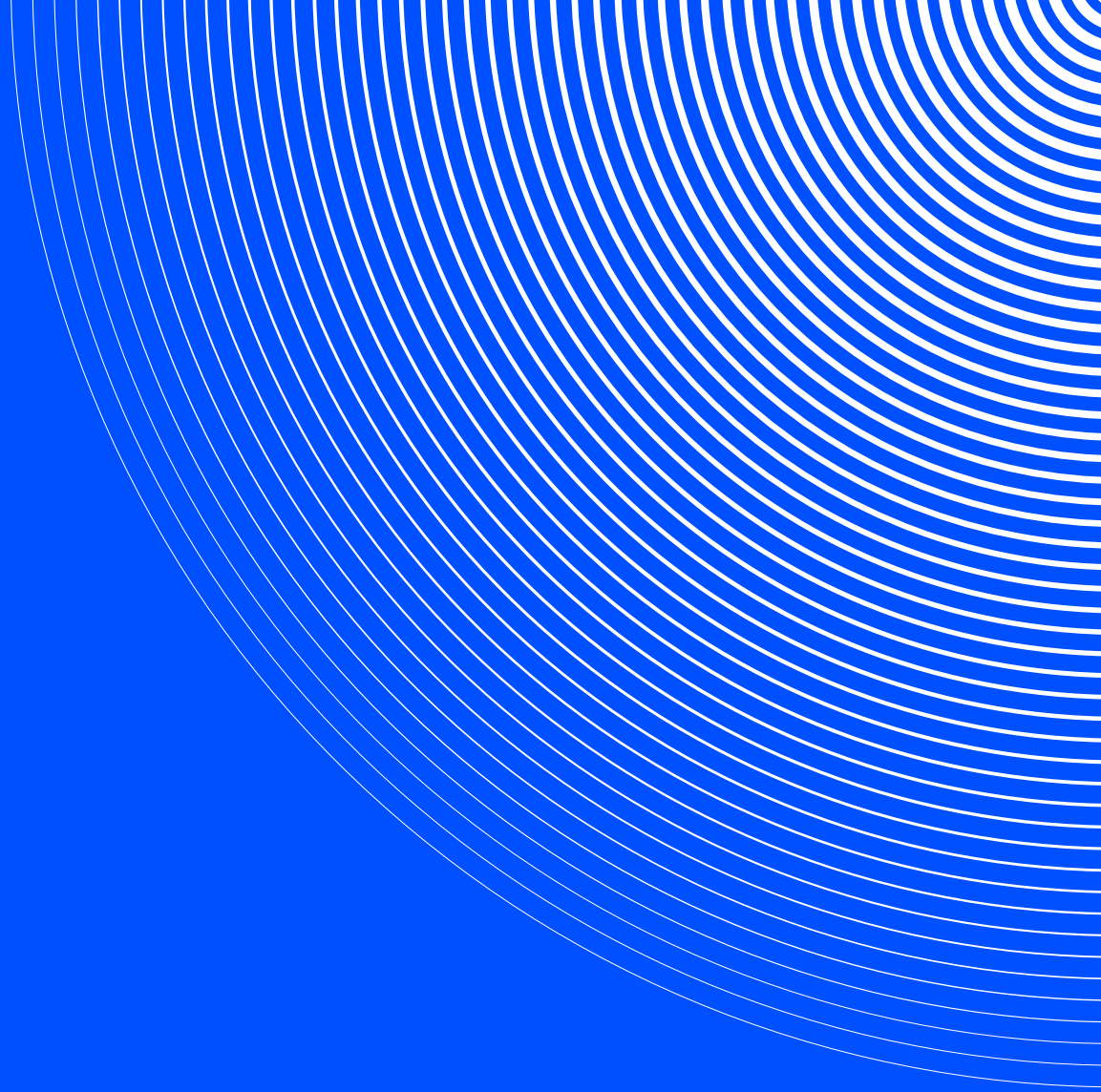

Nahtrang Studio, 2023

Levels

Подвесные светильники р. 088,
Настольные светильники р. 378,
Торшеры р. 434
Lampy wiszące р. 088,
Lampy stołowe р. 378,
Lampy podłogowe р. 434



+ Levels



Качество света с харизмой

Версия Levels с плафоном — это живая структура, которая растет и уменьшается в органичной игре структур, уровней и плотностей. Благодаря трем вариантам отделки в сочетании с различной прозрачностью стекла, коллекция обладает врожденной харизмой и легко адаптируется к любому пространству, как во включенном, так и в выключенном виде.

Jakość światła z charyzmą

Lampa Levels w wersji plafonowej to żywa struktura, która rośnie i kurczy się w organicznej grze struktur, poziomów i gęstości. Dzięki trzem różnym wykończeniom i różnej przezroczystości szkła, kolekcja nabiera charakteru, który pozwala dopasować ją do każdej przestrzeni, zarówno gdy jest włączona, jak i wyłączona.







Стекла с непрозрачностью 30% в маленьком диффузоре, 50% в среднем и 70% в большом.
Szkło o nieprzezroczystości 30% w małym kloszu, 50% w średnim kloszu i 70% w dużym kloszu.

Levels 1 Body Ø220mm

	BODY MAT ST	DIF MAT GLA		50000h L80 B20	3 MacAdam	SWITCH CCT SW 2700-3000-4000
--	----------------	----------------	--	-------------------	--------------	---------------------------------

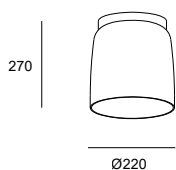

- 05 Черный Czarny
- 08 Зеленый Zielony
- 12 Дымчатый Zadmiony
- 15 Янтарный Bursztynowy

LED | K SW 2700-3000-4000 | CRI 90 | W Total 28 | Real Lm 1850 | K SW 2700-3000-4000

	Structure	Difussor	Code
PHASE CUT 220-240V	05 ●	08 ●	15-A131-05-08
	05 ●	12 ●	15-A131-05-12
	05 ●	15 ●	15-A131-05-15
DALI-2 110-277V	05 ●	08 ●	15-A137-05-08
	05 ●	12 ●	15-A137-05-12
	05 ●	15 ●	15-A137-05-15
CASAMBI 110-277V	05 ●	08 ●	15-A143-05-08
	05 ●	12 ●	15-A143-05-12
	05 ●	15 ●	15-A143-05-15

Указанный световой поток соответствует центральным значениям цветовой температуры (3000 K).
Podany strumień odpowiada temperaturze środkowej (3000 K).

Levels 1 Body Ø320mm

	BODY MAT ST	DIF MAT GLA		50000h L80 B20	3 MacAdam	SWITCH CCT SW 2700-3000-4000
--	----------------	----------------	--	-------------------	--------------	---------------------------------

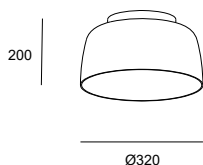

- 05 Черный Czarny
- 08 Зеленый Zielony
- 12 Дымчатый Zadmiony
- 15 Янтарный Bursztynowy

LED | K SW 2700-3000-4000 | CRI 90 | W Total 28 | Real Lm 1850 | K SW 2700-3000-4000

	Structure	Difussor	Code
PHASE CUT 220-240V	05 ●	08 ●	15-A132-05-08
	05 ●	12 ●	15-A132-05-12
	05 ●	15 ●	15-A132-05-15
DALI-2 110-277V	05 ●	08 ●	15-A138-05-08
	05 ●	12 ●	15-A138-05-12
	05 ●	15 ●	15-A138-05-15
CASAMBI 110-277V	05 ●	08 ●	15-A144-05-08
	05 ●	12 ●	15-A144-05-12
	05 ●	15 ●	15-A144-05-15

Указанный световой поток соответствует центральным значениям цветовой температуры (3000 K).
Podany strumień odpowiada temperaturze środkowej (3000 K).

Демонстрируемые цвета являются приблизительными, они могут не точно отражать оттенки из-за возможных изменений, связанных с различными типами материалов и отделки, а также факторов освещения и печати.

Przedstawione kolory są przybliżone i mogą nie odzwierciedlać dokładnie odcieni z powodu możliwych zmian związanych z różnymi rodzajami materiałów i wykończeń, a także oświetlenia i czynników drukarskich.

Levels 1 Body Ø420mm

NEW	BODY MAT ST	DIF MAT GLA		50000h L80 B20	3 MacAdam	SWITCH CCT SW 2700-3000-4000
-----	----------------	----------------	--	-------------------	--------------	---------------------------------

- 05 Черный Czarny
- 08 Зеленый Zielony
- 12 Дымчатый Zadymiony
- 15 Янтарный Bursztynowy

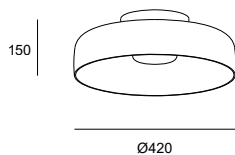

LED | K SW 2700-3000-4000 | CRI 90 | W Total 28 | Real Lm 1850 | K SW 2700-3000-4000

	Structure	Difussor	Code
PHASE CUT 220-240V	05 ●	08 ●	15-A133-05-08
	05 ●	12 ●	15-A133-05-12
	05 ●	15 ●	15-A133-05-15
DALI-2 110-277V	05 ●	08 ●	15-A139-05-08
	05 ●	12 ●	15-A139-05-12
	05 ●	15 ●	15-A139-05-15
CASAMBI 110-277V	05 ●	08 ●	15-A145-05-08
	05 ●	12 ●	15-A145-05-12
	05 ●	15 ●	15-A145-05-15

Указанный световой поток соответствует центральным значениям цветовой температуры (3000 K).
Podany strumień odpowiada temperaturze środkowej (3000 K).

Levels 2 Bodies Ø320mm + Ø220mm

NEW	BODY MAT ST	DIF MAT GLA		50000h L80 B20	3 MacAdam	SWITCH CCT SW 2700-3000-4000
-----	----------------	----------------	--	-------------------	--------------	---------------------------------

- 05 Черный Czarny
- 08 Зеленый Zielony
- 12 Дымчатый Zadymiony
- 15 Янтарный Bursztynowy

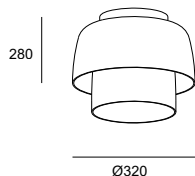

LED | K SW 2700-3000-4000 | CRI 90 | W Total 28 | Real Lm 1850 | K SW 2700-3000-4000

	Structure	Difussor	Code
PHASE CUT 220-240V	05 ●	08 ●	15-A134-05-08
	05 ●	12 ●	15-A134-05-12
	05 ●	15 ●	15-A134-05-15
DALI-2 110-277V	05 ●	08 ●	15-A140-05-08
	05 ●	12 ●	15-A140-05-12
	05 ●	15 ●	15-A140-05-15
CASAMBI 110-277V	05 ●	08 ●	15-A146-05-08
	05 ●	12 ●	15-A146-05-12
	05 ●	15 ●	15-A146-05-15

Указанный световой поток соответствует центральным значениям цветовой температуры (3000 K).
Podany strumień odpowiada temperaturze środkowej (3000 K).

Демонстрируемые цвета являются приблизительными, они могут не точно отражать оттенки из-за возможных изменений, связанных с различными типами материалов и отделки, а также факторов освещения и печати.

Przedstawione kolory są przybliżone i mogą nie odzwierciedlać dokładnie odcieni z powodu możliwych zmian związanych z różnymi rodzajami materiałów i wykończeń, a także oświetlenia i czynników drukarskich.

Levels 2 Bodies Ø420mm + Ø320mm



BODY MAT
ST

DIF MAT
GLA



50000h
L80 B20

3
MacAdam

SWITCH CCT
SW 2700-3000-4000

- 05 Черный Czarny
- 08 Зеленый Zielony
- 12 Дымчатый Zadmiony
- 15 Янтарный Bursztynowy

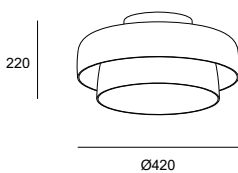

LED | K SW 2700-3000-4000 | CRI 90 | W Total 28 | Real Lm 1850 | K SW 2700-3000-4000

	Structure	Difussor	Code
PHASE CUT 220-240V	05 ●	08 ●	15-A135-05-08
	05 ●	12 ●	15-A135-05-12
	05 ●	15 ●	15-A135-05-15
DALI-2 110-277V	05 ●	08 ●	15-A141-05-08
	05 ●	12 ●	15-A141-05-12
	05 ●	15 ●	15-A141-05-15
CASAMBI 110-277V	05 ●	08 ●	15-A147-05-08
	05 ●	12 ●	15-A147-05-12
	05 ●	15 ●	15-A147-05-15

Указанный световой поток соответствует центральным значениям цветовой температуры (3000 K).
Podany strumień odpowiada temperaturze środkowej (3000 K).

Levels 3 Bodies Ø420mm + Ø320mm + Ø220mm



BODY MAT
ST

DIF MAT
GLA



50000h
L80 B20

3
MacAdam

SWITCH CCT
SW 2700-3000-4000

- 05 Черный Czarny
- 08 Зеленый Zielony
- 12 Дымчатый Zadmiony
- 15 Янтарный Bursztynowy

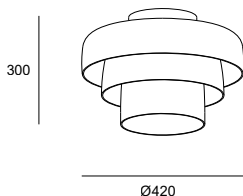

LED | K SW 2700-3000-4000 | CRI 90 | W Total 28 | Real Lm 1850 | K SW 2700-3000-4000

	Structure	Difussor	Code
PHASE CUT 220-240V	05 ●	08 ●	15-A136-05-08
	05 ●	12 ●	15-A136-05-12
	05 ●	15 ●	15-A136-05-15
DALI-2 110-277V	05 ●	08 ●	15-A142-05-08
	05 ●	12 ●	15-A142-05-12
	05 ●	15 ●	15-A142-05-15
CASAMBI 110-277V	05 ●	08 ●	15-A148-05-08
	05 ●	12 ●	15-A148-05-12
	05 ●	15 ●	15-A148-05-15

Указанный световой поток соответствует центральным значениям цветовой температуры (3000 K).
Podany strumień odpowiada temperaturze środkowej (3000 K).

Демонстрируемые цвета являются приблизительными, они могут не точно отражать оттенки из-за возможных изменений, связанных с различными типами материалов и отделки, а также факторов освещения и печати.

Przedstawione kolory są przybliżone i mogą nie odzwierciedlać dokładnie odcieni z powodu możliwych zmian związanych z różnymi rodzajami materiałów i wykończeń, a także oświetlenia i czynników drukarskich.



+ Spark

Spark



Скандинавское вдохновение

Вдохновленная скандинавским стилем, простота элементов находит свое воплощение в совершенстве форм и их комбинациях. С различными возможностями композиции Spark предлагает набор объемов, которые объединяются вокруг профиля, который остается практически незамеченным. Разработанный без каких-либо ограничений, его возможности установки соответствуют самой сути свободы.

Nordycka inspiracja

Inspirowana stylem nordyckim prostota elementów znajduje swoją rację bytu w doskonałości kształtów i ich kombinacji. Dzięki różnym możliwościom kompozycyjnym Spark proponuje grę objętości, które łączą się wokół profilu, który jest praktycznie niezauważalny. Oprawa zaprojektowana bez łączeń, jej możliwości instalacyjne odpowiadają jej istocie wolności.





Три световых тела образуют три различных объема.
Trzy źródła światła generują trzy różne objętości.

Spark Single Ø140mm

NEW	BODY MAT	DIF MAT	50000h	3	SWITCH CCT
	ST	GLA			

- 05 Черный Czarny
- F9 Песочный Piaskowy

LED | K SW 2700-3000-4000 | CRI 90 | W Total 10 | Real Lm 424 | K SW 2700-3000-4000

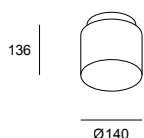

	Structure	Difussor	Code
--	-----------	----------	------

PHASE CUT 220-240V 05 ● F9 ○ 15-A125-05-F9

Указанный световой поток соответствует центральным значениям цветовой температуры (3000 K).
Podany strumień odpowiada temperaturze środkowej (3000 K).

Spark Single Ø240mm

NEW	BODY MAT	DIF MAT	50000h	3	SWITCH CCT
	ST	GLA			

- 05 Черный Czarny
- F9 Песочный Piaskowy

LED | K SW 2700-3000-4000 | CRI 90 | W Total 16 | Real Lm 652 | K SW 2700-3000-4000

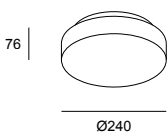

	Structure	Difussor	Code
--	-----------	----------	------

PHASE CUT 220-240V 05 ● F9 ○ 15-A126-05-F9

Указанный световой поток соответствует центральным значениям цветовой температуры (3000 K).
Podany strumień odpowiada temperaturze środkowej (3000 K).

Spark Single Ø390mm

NEW	BODY MAT	DIF MAT	50000h	3	SWITCH CCT
	ST	GLA			

- 05 Черный Czarny
- F9 Песочный Piaskowy

LED | K SW 2700-3000-4000 | CRI 90 | W Total 43.7 | Real Lm 2083 | K SW 2700-3000-4000

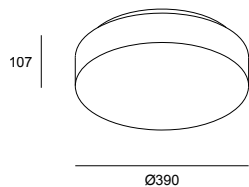

	Structure	Difussor	Code
--	-----------	----------	------

DALI 220-240V 05 ● F9 ○ 15-A127-05-F9

Указанный световой поток соответствует центральным значениям цветовой температуры (3000 K).
Podany strumień odpowiada temperaturze środkowej (3000 K).

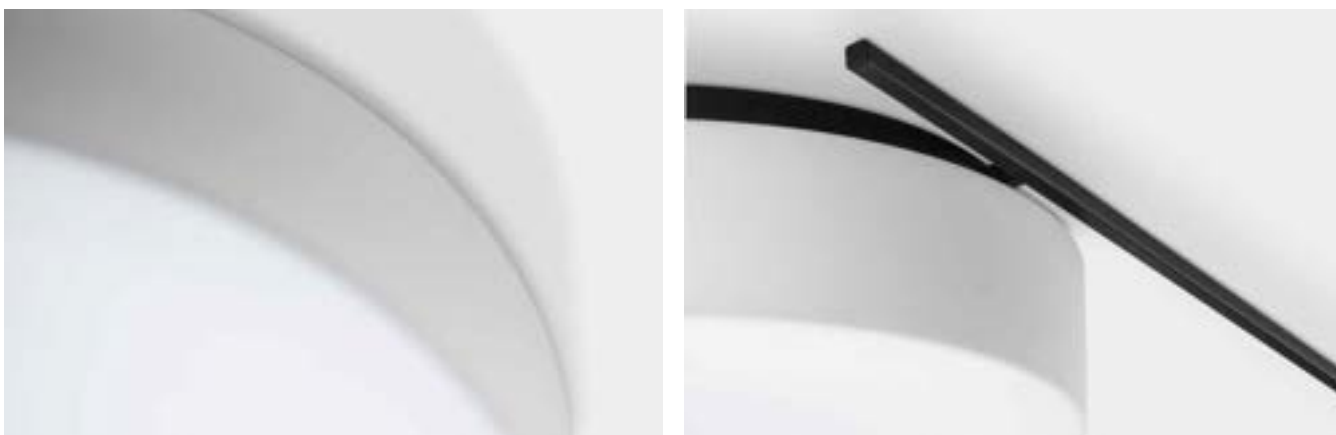

В результате тщательной разработки получается качественное стекло с очень тонким профилем и самыми лучшими техническими характеристиками.

Starannie opracowana, aby uzyskać wysokiej jakości szkło, bardzo smukły profil i najlepsze parametry techniczne.

Spark Double Ø390mm + Ø140mm

NEW	BODY MAT	DIF MAT		50000h	3	SWITCH CCT
	ST	GLA		L80 B20	MacAdam	SW 2700-3000-4000

- 05 Черный Czarny
- F9 Песочный Piaskowy

LED | K SW 2700-3000-4000 | CRI 90 | W Total 53.5 | Real Lm 2507 | K SW 2700-3000-4000

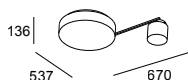

	Structure	Difussor	Code
DALI 220-240V	05 <input checked="" type="radio"/>	F9 <input type="radio"/>	15-A128-05-F9

Указанный световой поток соответствует центральным значениям цветовой температуры (3000 K).
Podany strumień odpowiada temperaturze środkowej (3000 K).

Spark Double Ø390mm + Ø240mm

NEW	BODY MAT	DIF MAT		50000h	3	SWITCH CCT
	ST	GLA		L80 B20	MacAdam	SW 2700-3000-4000

- 05 Черный Czarny
- F9 Песочный Piaskowy

LED | K SW 2700-3000-4000 | CRI 90 | W Total 60.5 | Real Lm 2735 | K SW 2700-3000-4000

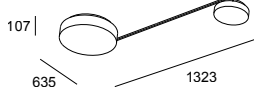

	Structure	Difussor	Code
DALI 220-240V	05 <input checked="" type="radio"/>	F9 <input type="radio"/>	15-A129-05-F9

Указанный световой поток соответствует центральным значениям цветовой температуры (3000 K).
Podany strumień odpowiada temperaturze środkowej (3000 K).

Spark Triplex Ø390mm + Ø240mm + Ø140mm

NEW	BODY MAT	DIF MAT		50000h	3	SWITCH CCT
	ST	GLA		L80 B20	MacAdam	SW 2700-3000-4000

- 05 Черный Czarny
- F9 Песочный Piaskowy

LED | K SW 2700-3000-4000 | CRI 90 | W Total 68.5 | Real Lm 3159 | K SW 2700-3000-4000

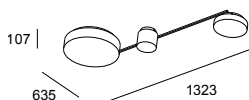

	Structure	Difussor	Code
DALI 220-240V	05 <input checked="" type="radio"/>	F9 <input type="radio"/>	15-A130-05-F9

Указанный световой поток соответствует центральным значениям цветовой температуры (3000 K).
Podany strumień odpowiada temperaturze środkowej (3000 K).

Caprice



Требование к свету

Caprice предлагает множество продвинутых функций в декоративном продукте, который адаптируется к пространствам с высокими требованиями к освещению.

Wymagania oświetleniowe

Caprice oferuje wiele zaawansowanych funkcji w jednym produkcie dekoracyjnym, który dostosowuje się do otoczenia o wysokich wymaganiach oświetleniowych.

Оснащен встроенным переключателем.
Zawiera wbudowany przełącznik.

Caprice ø240mm

BODY MAT	DIF MAT		50000h	SWITCH CCT
ST	ACR		L80 B20	SW 2700-3000-4000

- 14 Белый Biały
- 60* Черный Czarny
- DL* Золото Złoto
- M1 Белый опаловый Biały opal

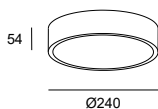

LED | K SW 2700-3000-4000 | CRI 90 | W Total 14.1 | Real Lm 896 | K SW 2700-3000-4000

	Body	Difussor	Code
PHASE CUT 220-240V	14 <input type="radio"/>	M1 <input type="radio"/>	15-6196-14-M1
	60* <input checked="" type="radio"/>	M1 <input type="radio"/>	15-6196-60-M1
	DL* <input type="radio"/>	M1 <input type="radio"/>	15-6196-DL-M1
Light For Life 220-240V	14 <input type="radio"/>	M1 <input type="radio"/>	15-A039-14-M1
	60* <input checked="" type="radio"/>	M1 <input type="radio"/>	15-A039-60-M1
	DL* <input type="radio"/>	M1 <input type="radio"/>	15-A039-DL-M1
CASAMBI 220-240V	14 <input type="radio"/>	M1 <input type="radio"/>	15-A037-14-M1
	60* <input checked="" type="radio"/>	M1 <input type="radio"/>	15-A037-60-M1
	DL* <input type="radio"/>	M1 <input type="radio"/>	15-A037-DL-M1

Указанный световой поток соответствует центральным значениям цветовой температуры (3000 K).
Podany strumień odpowiada temperaturze środkowej (3000 K).

*Узнайте условия и сроки поставки в нашем отделе продаж.

*Proszę skonsultować warunki i terminy dostawy z naszym działem handlowym.

Caprice ø330mm

BODY MAT	DIF MAT		50000h	SWITCH CCT
ST	ACR		L80 B20	SW 2700-3000-4000

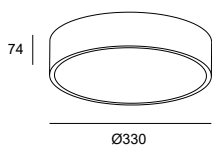

- 14 Белый Biały
- 60* Черный Czarny
- DL* Золото Złoto
- M1 Белый опаловый Biały opal

LED | K SW 2700-3000-4000 | CRI 90 | W Total 20 | Real Lm 1258 | K SW 2700-3000-4000

	Body	Difussor	Code
PHASE CUT 220-240V	14 <input type="radio"/>	M1 <input type="radio"/>	15-6197-14-M1
	60 <input checked="" type="radio"/>	M1 <input type="radio"/>	15-6197-60-M1
	DL <input checked="" type="radio"/>	M1 <input type="radio"/>	15-6197-DL-M1
Light For Life (ON-OFF) 220-240V	14 <input type="radio"/>	M1 <input type="radio"/>	15-A040-14-M1
	60 <input checked="" type="radio"/>	M1 <input type="radio"/>	15-A040-60-M1
	DL <input checked="" type="radio"/>	M1 <input type="radio"/>	15-A040-DL-M1
CASAMBI 220-240V	14 <input type="radio"/>	M1 <input type="radio"/>	15-A038-14-M1
	60 <input checked="" type="radio"/>	M1 <input type="radio"/>	15-A038-60-M1
	DL <input checked="" type="radio"/>	M1 <input type="radio"/>	15-A038-DL-M1

Указанный световой поток соответствует центральным значениям цветовой температуры (3000 K).
Podany strumień odpowiada temperaturze środkowej (3000 K).

Caprice ø520mm

BODY MAT	DIF MAT		50000h	SWITCH CCT
ST	ACR		L80 B20	SW 2700-3000-4000

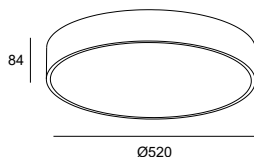

- 14 Белый Biały
- 60* Черный Czarny
- DL* Золото Złoto
- M1 Белый опаловый Biały opal

LED | K SW 2700-3000-4000 | CRI 90 | W Total 39.6 | Real Lm 3072 | K SW 2700-3000-4000

	Body	Difussor	Code
PHASE CUT 220-240V	14 <input type="radio"/>	M1 <input type="radio"/>	15-6433-14-M1
	60 <input checked="" type="radio"/>	M1 <input type="radio"/>	15-6433-60-M1
	DL <input checked="" type="radio"/>	M1 <input type="radio"/>	15-6433-DL-M1
Light For Life (ON-OFF) 220-240V	14 <input type="radio"/>	M1 <input type="radio"/>	15-A022-14-M1
	60 <input checked="" type="radio"/>	M1 <input type="radio"/>	15-A022-60-M1
	DL <input checked="" type="radio"/>	M1 <input type="radio"/>	15-A022-DL-M1
CASAMBI 220-240V	14 <input type="radio"/>	M1 <input type="radio"/>	15-A023-14-M1
	60 <input checked="" type="radio"/>	M1 <input type="radio"/>	15-A023-60-M1
	DL <input checked="" type="radio"/>	M1 <input type="radio"/>	15-A023-DL-M1

Указанный световой поток соответствует центральным значениям цветовой температуры (3000 K).
Podany strumień odpowiada temperaturze środkowej (3000 K).

*Узнайте условия и сроки поставки в нашем отделе продаж.

*Proszę skonsultować warunki i terminy dostawy z naszym działem handlowym.

Francesc Vilaró, 2019

Настенные светильники р. 314,
Светильники для ванных комнат р. 480
Kinkiety р. 314, łazienka р. 480

Vetro



Классика со специальным прессованным стеклом двойной толщины.

Klasyka ze specjalnym szkłem prasowanym o podwójnej grubości.



IP	BODY MAT	DIF MAT		50000h	3
44	ST	GLA		L80 B20	MacAdam

LED | K 3000 | CRI 80 | W Total 22.4 | Real Lm 1240

- 14 Белый Biały
- G5 Стекло, окрашенное изнутри в белый цвет
Szkło pomalowane od wewnątrz na biało

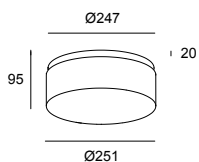

	Body	Difussor	Code
ON-OFF 220-240V	14 <input type="radio"/>	G5 <input checked="" type="radio"/>	05-7387-14-G5

Bol



Элегантность и техничность

Текстильная отделка рассеивателя привносит завершающую элегантность в изделие.

Elegancja i technika

Tekstylne wykończenie klosza dodaje mu maksymalnej elegancji.

Bol ø450mm

BODY MAT	DIF MAT		50000h	3
ST	ACR,TEX		L80 B20	MacAdam

LED | K 3000 | CRI 80 | W Total 23 | Real Lm 1064

- BY Песочный Piaskowy
- M1 Белый опаловый Biały opal

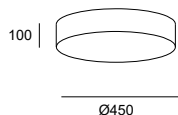

ON-OFF 100-240V

Body

BY ●

Difussor

M1 ○

Code

15-4922-BY-M1

Bol ø700mm

BODY MAT	DIF MAT		50000h	3
ST	ACR,TEX		L80 B20	MacAdam

LED | K 3000 | CRI 80 | W Total 33 | Real Lm 1646

- BY Песочный Piaskowy
- M1 Белый опаловый Biały opal

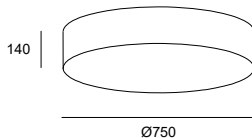

ON-OFF 100-240V

Body

BY ●

Difussor

M1 ○

Code

15-4924-BY-M1



+ Miso

Miso

**Незаменимый вариант с различными комбинациями**

Miso с мягкими и сдержанными линиями — незаменимый потолочный светильник, который легко адаптируется к любому пространству. Поставляется в двух размерах. Дает огромную гибкость в плане отделки благодаря возможности сочетать цвета внутренней и внешней структуры.

Podstawowa wersja w różnych połączeniach

Miso, podstawowy plafon o delikatnych i dyskretnych liniach, dopasowuje się do wszystkich wnętrz. Dostępny w dwóch rozmiarach. Pozwala on na ogromną swobodę w doborze wykończenia dzięki łączeniu wykończeń jego struktury wewnętrznej i zewnętrznej.





15-8331-14-14



15-8331-EM-14



15-8331-14-DL



15-8331-05-14



15-8331-DL-14



15-8331-DL-DL



15-8331-05-DL



15-8330-05-DL

7 возможных цветовых комбинаций в двух разных размерах.
Możliwe 7 kombinacji kolorystycznych w dwóch różnych rozmiarach.

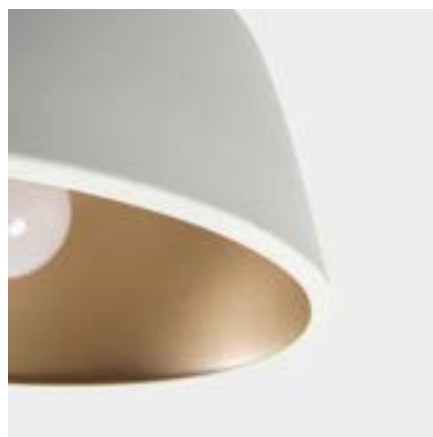
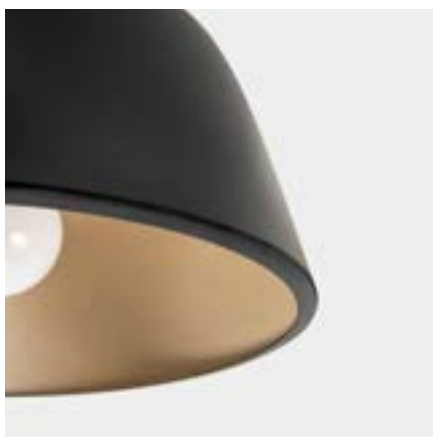

Miso 285mm

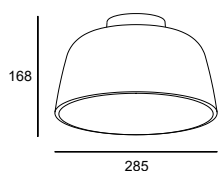
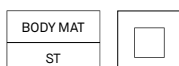

E27 | W Max. 15

Exterior Screen Interior Screen

05	●	14	○*
05	●	DL	●*
14	○	14	○
14	○	DL	●*
DL	●	14	○*
DL	●	DL	●*
EM	●	14	○*

- 14 Белый Biały
- 05 Черный Czarny
- DL Золото Złoto
- EM Серый камень Kamienna szarość

Code

- 15-8330-05-14**
- 15-8330-05-DL**
- 15-8330-14-14**
- 15-8330-14-DL**
- 15-8330-DL-14**
- 15-8330-DL-DL**
- 15-8330-EM-14**

Miso 433mm

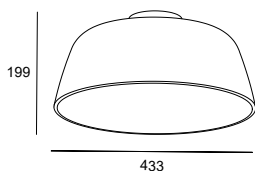
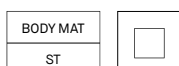

E27 | W Max. 15

Exterior Screen Interior Screen

05	●	14	○*
05	●	DL	●*
14	○	14	○
14	○	DL	●*
DL	●	14	○*
DL	●	DL	●*
EM	●	14	○*

- 14 Белый Biały
- 05 Черный Czarny
- DL Золото Złoto
- EM Серый камень Kamienna szarość

Code

- 15-8331-05-14**
- 15-8331-05-DL**
- 15-8331-14-14**
- 15-8331-14-DL**
- 15-8331-DL-14**
- 15-8331-DL-DL**
- 15-8331-EM-14**

*Узнайте условия и сроки поставки в нашем отделе продаж.

*Proszę skonsultować warunki i terminy dostawy z naszym działem handlowym.



+ Prolix

Prolix



Стиль и элегантность

Плафон Prolix адаптируется к любой обстановке не только благодаря элегантности граненого силуэта и чистоте золотой и черной матовой отделки, но и адаптивности освещения за счет вращения его структуры и фокальных осей. Кроме того, оптику можно регулировать вручную с помощью зума, регулируемого от 15° до 50°.

Styl i elegancja

Plafon Prolix pasuje do każdego otoczenia nie tylko ze względu na elegancję fasetowanej sylwetki i czystość wykończenia w kolorze złotym i w matowej czerni, ale także ze względu na możliwość dostosowania efektu świetlnego dzięki obrotowej konstrukcji i osi ognisk. Ponadto układ optyczny można regulować ręcznie za pomocą regulowanego zoomu od 15° do 50°.





Prolix позволяет ориентировать светильники, а также вращается вокруг собственной оси.

Prolix umożliwia kierowanie ognisk, a także obraca się wokół własnej osi.

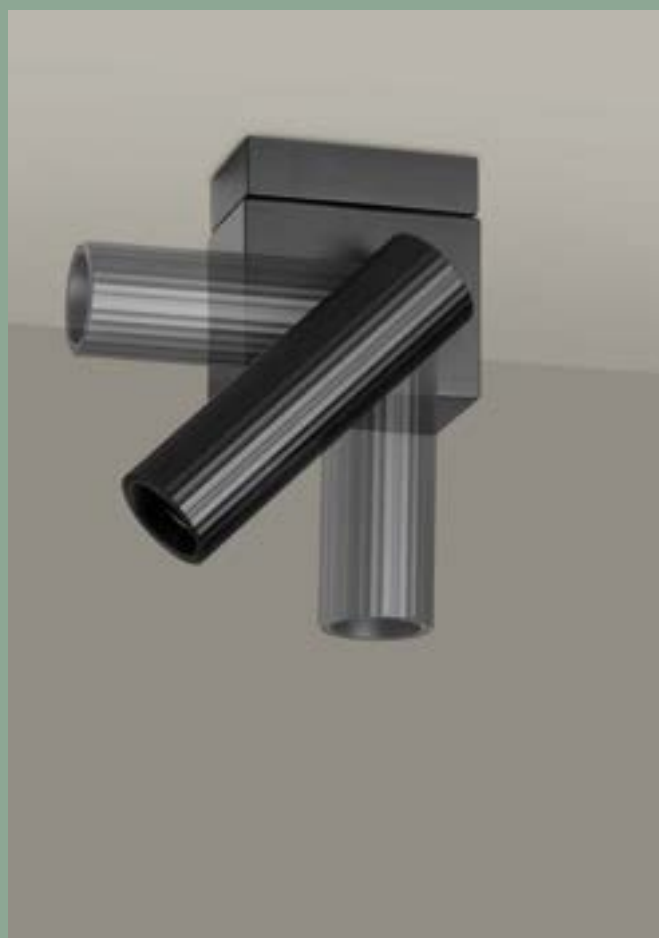
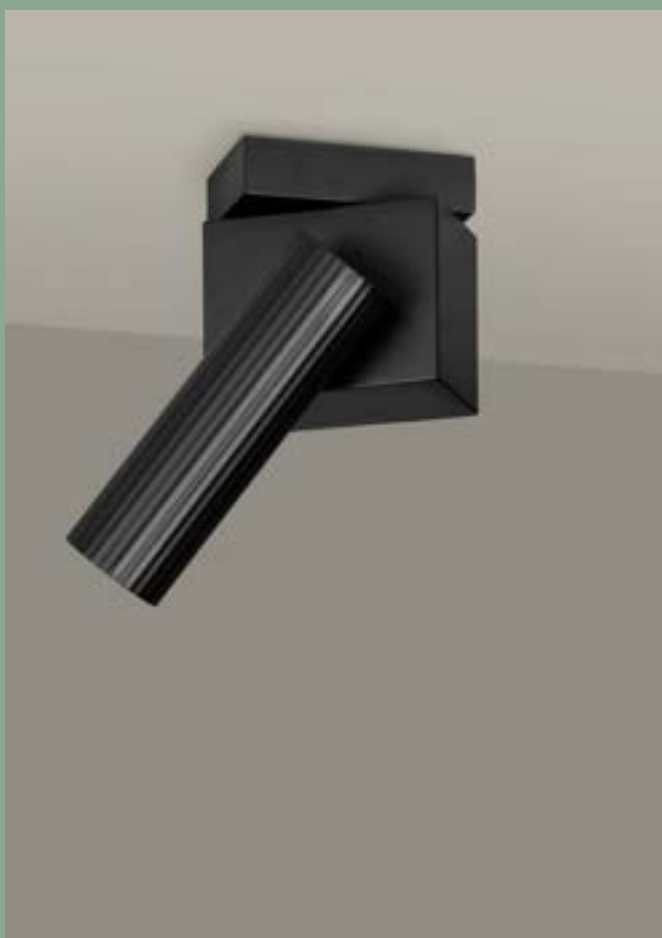



Регулируемая оптика для увеличения угла света (Zoom 15°-50°).
Regulowana optyka zwiększająca kąt świecenia (Zoom 15°-50°).

Prolix Single

BODY MAT	DIF MAT		50000h	3		
AL	PMMA		L80 B20	MacAdam		

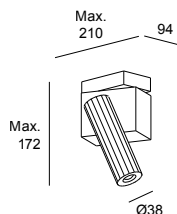

LED | K 2700 | CRI 90 | W Total 7.6 | Real Lm 217

- 05 Черный Czarny
- DN Матовое золото Matowe złoto



Structure

Code

PHASE CUT 220-240V

- 05 ●
- DN ●

15-8513-05-05
15-8513-DN-DN

Prolix Double

BODY MAT	DIF MAT		50000h	3		
AL	PMMA		L80 B20	MacAdam		

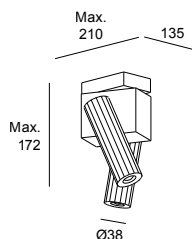

LED | K 2700 | CRI 90 | W Total 13.6 | Real Lm 434

- 05 Черный Czarny
- DN Матовое золото Matowe złoto



Structure

Code

PHASE CUT 220-240V

- 05 ●
- DN ●

15-8514-05-05
15-8514-DN-DN

Josep Patsí, 2021

Настенные светильники р. 340,
Настольные светильники р. 405
Kinkiety p. 340, Lampy stołowe p. 405

Simply





Simply 1 body

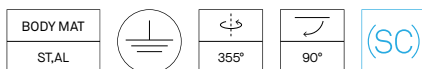
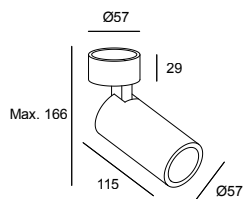

GU10 | W Max. 8

Structure

05 ●
14 ○

○ 14 Белый Biały
● 05 Черный Czarny

Code

15-7982-05-05
15-7982-14-14

Simply 2 bodies

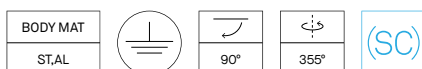
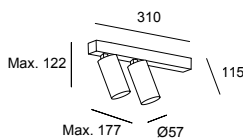

GU10 x2 | W 2 × Max. 8

Structure

05 ●
14 ○

○ 14 Белый Biały
● 05 Черный Czarny

Code

05-8335-05-05
05-8335-14-14

Simply 3 bodies

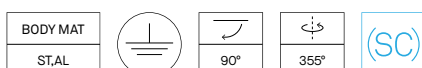
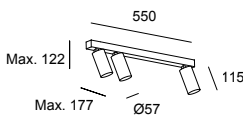

GU10 x3 | W 3 × Max. 8

Structure

05 ●
14 ○

○ 14 Белый Biały
● 05 Черный Czarny

Code

05-8336-05-05
05-8336-14-14

Общие аксессуары вкл.
Акц. zwykle w zestawie

Панель в виде сот
Plaster pszczeli

Smart-совместимые аксессуары Акц. Smart Compatible

GU10 TW Wi-Fi light bulb Light For Life

71-8220-00-00

Подвесные светильники р. 210,
 Настенные светильники р. 342
 Lampy wiszące p. 210, Kinkiety p. 342

Stylus



BODY MAT	DIF MAT		50000h	3		
AL	PC		L80 B20	MacAdam	90°	355°

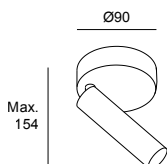

LED | K 3000 | CRI 90 | W Total 6.4 | Real Lm 364

- 14 Белый Biały
- 05 Черный Czarny



Finishing

Code

ON-OFF 100-240V

- 05 ●
- 14 ○

05-5478-05-05
 05-5478-14-14

Подвесные светильники р. 226,
Настенные светильники р. 343
Lampy wiszące р. 226, Kinkiety р. 343

Pipe



Точность и натуральность
Precyzja i naturalność



05-23



14-05



DL-DL*

Стандартные комбинации.
Kombinacje Standard.



05-05



14-14



DL-DL*

Возможность других комбинаций колец не предусмотрена.
Nie uwzględniono możliwości innych kombinacji pierścieni.

Pipe Single

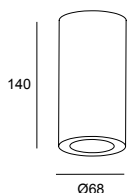

GU10 | W Max. 8

Body	Ring
05 ●	23 ●
14 ○	05 ●
DL ●*	DL ●*

- 14 Белый Biały
- 05 Черный Czarny
- 23 Золото Złoto
- DL* Золото Złoto

Code

15-0073-05-23
15-0073-14-05
15-0073-DL-DL

Pipe Double

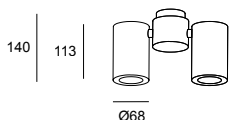

GU10 | W 2 × Max. 8

Body	Ring
14 ○	05 ●

- 14 Белый Biały
- 05 Черный Czarny

Code

15-0074-14-05

Общие аксессуары не вкл.
Akc. zwykle nie są dołączone do zestawu

Кольцо золотого цвета
Pierścień złoty
Кольцо черное
Pierścień czarny
Кольцо белое
Pierścień biały

71-0073-DL-DL*

71-0073-05-05

71-0073-14-14

Smart-совместимые аксессуары GU10 TW Wi-Fi light bulb Light For Life
Akc. Smart Compatible

71-8220-00-00

*Узнайте условия и сроки поставки в нашем отделе продаж.

*Proszę skonsultować warunki i terminy dostawy z naszym działem handlowym.

Attic	P.296	Big Bang	P.280	Bloom N	P.310	Drone	P.312
Ely	P.304	H	P.282	Invisible	P.294	Nude E	P.316
Organic	P.308	Siena Led	P.315	Spark N	P.270	Super Attic	P.300
Trip	P.286	Trip Glass	P.292	Tubs	P.276	Veneto	P.309
Vetro	P.314	Voiles	P.266				

Бра со светом для чтения

Kinkiety ze światłem do czytania

Bed	P.346	Chic	P.326	E-lamp	P.322	E-lamp Mini	P.324
Funk E	P.344	Gamma	P.330	Gamma Extend	P.336	Gamma Mini	P.332
Gamma SR	P.334	Gamma USB	P.333	Hall Slim	P.328	Invisible	P.320
Ivy	P.345	Link	P.348	Lire	P.338	Pipe E	P.343
Radar	P.339	Simply E	P.340	Stylus E	P.342	Tip	P.349

Настенные СВЕТИЛЬНИКИ Kinkiety

Бра с абажуром
Kinkiety z abażurem

Clip ⓔ	P.354	Hall Slim Screen	P.350	Metrica ⓔ	P.356	Screen	P.352
------------------	-------	-------------------------	-------	---------------------	-------	---------------	-------

Архитектурные бра
Kinkiety architektoniczne

Bend	P.363	Duna	P.368	Fino	P.366	Ges ⓔ	P.374
-------------	-------	-------------	-------	-------------	-------	-----------------	-------

Ges Circular	P.375	Jet ⓔ	P.371	Kub	P.364	Lia ⓔ	P.373
---------------------	-------	-----------------	-------	------------	-------	-----------------	-------

Lia Led	P.372	Neu	P.369	Oval	P.370	Prime	P.362
----------------	-------	------------	-------	-------------	-------	--------------	-------

Room	P.360
-------------	-------

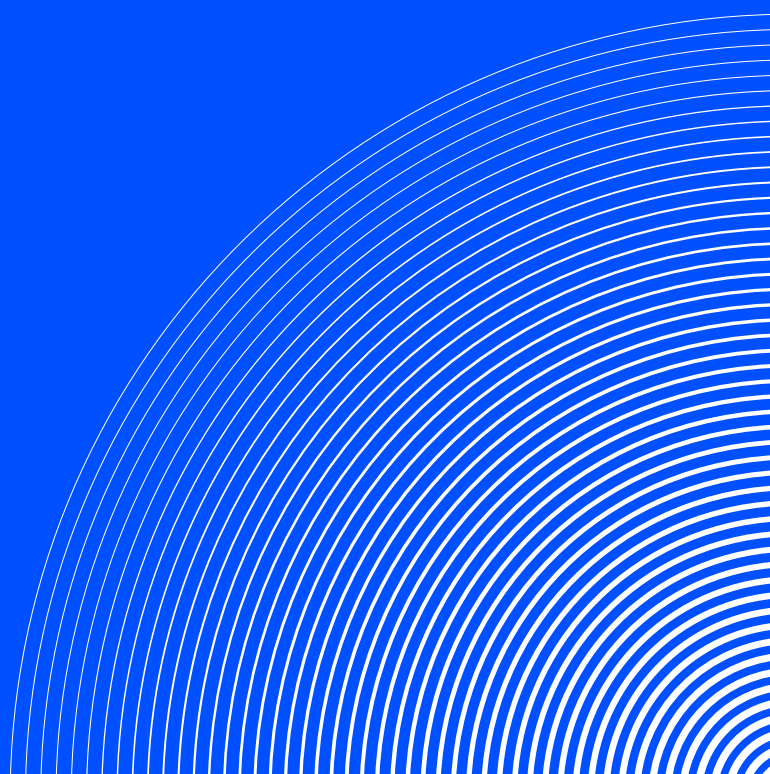

Céline Wright, 2017

Подвесные светильники р. 120
Lampy wiszące р. 120

+ Voiles

Voiles



Сделанный вручную и современный

Voiles — это ручная работа дизайнера Селин Райт, которая черпала вдохновение в парусах кораблей. В своей настенной версии бра Voiles бросает вызов законам статики, благодаря удачному балансу между крепящей его к стене структурой, предусматривающей возможность различных положений, и его формой, напоминающей движение парусников в открытом море. Изготовленный из японской бумаги васи по тысячелетней технологии, Voiles представляют собой идеальный баланс традиций и современности.

Rzemieślnicze i nowoczesne

Voiles to ręcznie wykonane dzieło projektantki Celine Wright, zainspirowanej żaglami statków. W wersji naściennej Voiles przeczy prawom statyki, zachowując udaną równowagę między konstrukcją, która mocuje go do ściany, z możliwością ustawienia w różnych pozycjach, a kształtem oprawy, przywołującej na myśl ruch żagli na pełnym morzu. Voiles, wykonana z japońskiego papieru washi przy użyciu tysiącletniej techniki, stanowi przykład doskonałej równowagi między tradycją a współczesnością.



Настенный светильник позволяет затянуть кабели и установить крючок на желаемой высоте.
Ten kinkiet pozwala na podciągnięcie kabli i umieszczenie haczyka na pożądanej wysokości.



это современное изделие, изготовленное вручную по древней технологии из японской бумаги васи. Дизайнер Céline Wright при создании вдохновлялась своими путешествиями на лодке, когда она созерцала паруса, направляющие ветер в открытом море.

Projektantka Celine Wright zaczerpnęła inspirację z jej rejsów łodzią, podczas których obserwowała poruszające się na wietrze żagle na pełnym morzu



Абажур изготовлен вручную из японской бумаги васи, обладающей полупрозрачными свойствами и приятной на ощупь.

Abażur został wykonany ręcznie z japońskiego papieru washi, który jest przezroczysty i miękki w dotyku.





BODY MAT	DIF MAT		50000h	3		
ST	WASHI		L80 B20	MacAdam		DIM

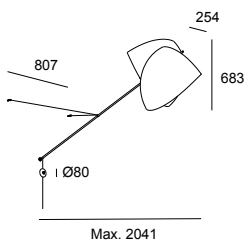

LED | K 2700 | CRI 90 | W Total 33.6 | Real Lm 1864

- 14 Blanco Branco
- 05 Negro Preto



Structure

Body

Code

TOUCH DIMMING 100-240V

05

14

05-7723-05-14



+ Spark

Spark



Скандинавское вдохновение

Вдохновленная скандинавским стилем, простота элементов находит свое воплощение в совершенстве форм и их комбинациях. С различными возможностями композиции Spark предлагает набор объемов, которые объединяются вокруг профиля, который остается практически незамеченным. Разработанный без каких-либо ограничений, его возможности установки соответствуют самой сути свободы.

Nordycka inspiracja

Inspirowana stylem nordyckim prostota elementów znajduje swoją rację bytu w doskonałości kształtów i ich kombinacji. Dzięki różnym możliwościom kompozycyjnym Spark proponuje grę objętości, które łączą się wokół profilu, który jest praktycznie niezauważalny. Oprawa zaprojektowana bez łączeń, jej możliwości instalacyjne odpowiadają jej istocie wolności.





В результате тщательной разработки получается качественное стекло с очень тонким профилем и самыми лучшими техническими характеристиками.

Starannie opracowana, aby uzyskać wysokiej jakości szkło, bardzo smukły profil i najlepsze parametry techniczne.

Spark позволяет создавать текстуры, играя с положением и объемом.

Spark umożliwia tworzenie tekstur poprzez zabawę z pozycją i objętością.

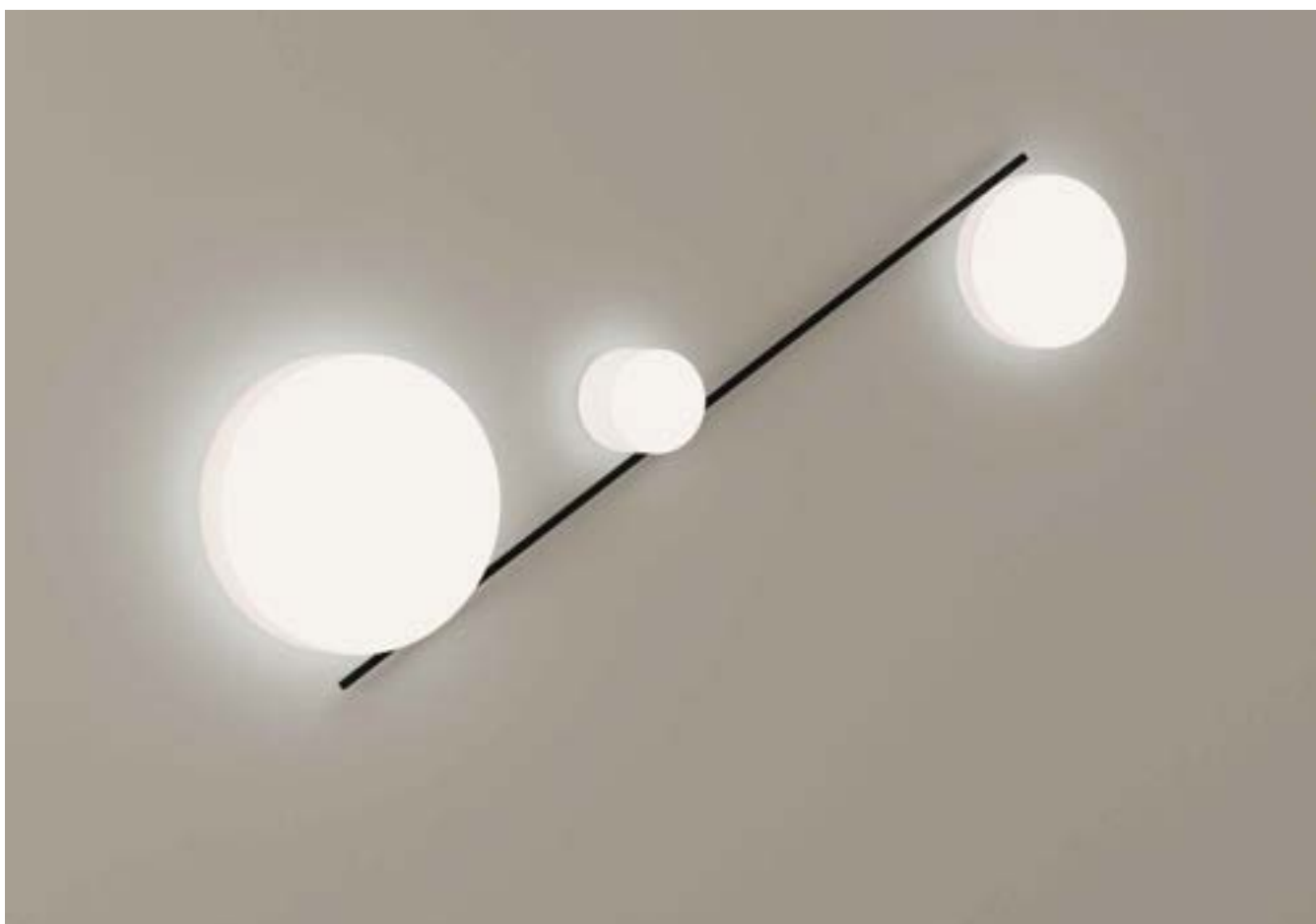



Spark Single Ø140mm

NEW	BODY MAT ST	DIF MAT GLA		50000h L80 B20	3 MacAdam	SWITCH CCT SW 2700-3000-4000
-----	----------------	----------------	--	-------------------	--------------	---------------------------------

- 05 Negro Preto
○ F9 Arenado Areado



136

LED | K SW 2700-3000-4000 | CRI 90 | W Total 10 | Real Lm 424



	Structure	Difussor	Code
PHASE CUT 220-240V	05 ●	F9 ○	15-A125-05-F9

Указанный световой поток соответствует центральным значениям цветовой температуры (3000 K).
Podany strumień odpowiada temperaturze środkowej (3000 K).

Spark Single Ø240mm

NEW	BODY MAT ST	DIF MAT GLA		50000h L80 B20	3 MacAdam	SWITCH CCT SW 2700-3000-4000
-----	----------------	----------------	--	-------------------	--------------	---------------------------------

- 05 Negro Preto
○ F9 Arenado Areado

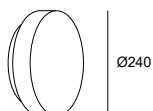

76

LED | K SW 2700-3000-4000 | CRI 90 | W Total 16 | Real Lm 652



	Structure	Difussor	Code
PHASE CUT 220-240V	05 ●	F9 ○	15-A126-05-F9

Указанный световой поток соответствует центральным значениям цветовой температуры (3000 K).
Podany strumień odpowiada temperaturze środkowej (3000 K).

Spark Single Ø390mm

NEW	BODY MAT ST	DIF MAT GLA		50000h L80 B20	3 MacAdam	SWITCH CCT SW 2700-3000-4000
-----	----------------	----------------	--	-------------------	--------------	---------------------------------

- 05 Negro Preto
○ F9 Arenado Areado

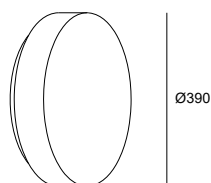

107

LED | K SW 2700-3000-4000 | CRI 90 | W Total 43.7 | Real Lm 2083



	Structure	Difussor	Code
DALI 220-240V	05 ●	F9 ○	15-A127-05-F9

Указанный световой поток соответствует центральным значениям цветовой температуры (3000 K).
Podany strumień odpowiada temperaturze środkowej (3000 K).

Spark Double Ø390mm + Ø140mm

NEW	BODY MAT	DIF MAT	50000h L80 B20	3 MacAdam	SWITCH CCT SW 2700-3000-4000
	ST	GLA			

- 05 Negro Preto
- F9 Arenado Areado

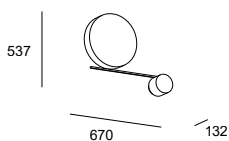

LED | K SW 2700-3000-4000 | CRI 90 | W Total 53.5 | Real Lm 2507



	Structure	Difussor	Code
DALI 220-240V	05 <input checked="" type="radio"/>	F9 <input type="radio"/>	15-A128-05-F9

Указанный световой поток соответствует центральным значениям цветовой температуры (3000 K).
Podany strumień odpowiada temperaturze środkowej (3000 K).

Spark Double Ø390mm + Ø240mm

NEW	BODY MAT	DIF MAT	50000h L80 B20	3 MacAdam	SWITCH CCT SW 2700-3000-4000
	ST	GLA			

- 05 Negro Preto
- F9 Arenado Areado

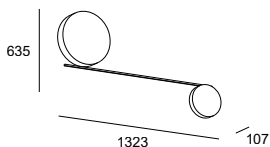

LED | K SW 2700-3000-4000 | CRI 90 | W Total 60.5 | Real Lm 2735



	Structure	Difussor	Code
DALI 220-240V	05 <input checked="" type="radio"/>	F9 <input type="radio"/>	15-A129-05-F9

Указанный световой поток соответствует центральным значениям цветовой температуры (3000 K).
Podany strumień odpowiada temperaturze środkowej (3000 K).

Spark Triplex Ø390mm + Ø240mm + Ø140mm

NEW	BODY MAT	DIF MAT	50000h L80 B20	3 MacAdam	SWITCH CCT SW 2700-3000-4000
	ST	GLA			

- 05 Negro Preto
- F9 Arenado Areado

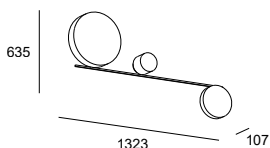

LED | K SW 2700-3000-4000 | CRI 90 | W Total 68.5 | Real Lm 3159



	Structure	Difussor	Code
DALI 220-240V	05 <input checked="" type="radio"/>	F9 <input type="radio"/>	15-A130-05-F9

Указанный световой поток соответствует центральным значениям цветовой температуры (3000 K).
Podany strumień odpowiada temperaturze środkowej (3000 K).

Nahtrang Studio, 2020

Tubs

Подвесные светильники р. 116,
Настольные светильники р. 386,
Торшеры р. 446
Lampy wiszące р. 116,
Lampy stołowe р. 386,
Lampy podłogowe р. 446



+ Tubs



Присутствие и динамизм

Динамизм света представлен простотой прямых линий. Настенные Tubs могут вращаться как со стороны рассеивателя, направляя свет в необходимое место, так и от своей оси, ориентируясь по продольным осям.

Обесność i dynamika

Dynamizm światła przedstawiony w prostocie linii prostej. Kinkiet Tubs może obracać się zarówno za pomocą swojego klosza, kierując strumień światła tam, gdzie jest ono potrzebne, jak i swojej osi, z możliwością ustawienia jej na różnych osiach podłużnych.



Широкий диапазон движений: вращение как источника света, так и его оси.
Szeroki zakres ruchu: obrót zarówno źródła światła, jak i jego osi.



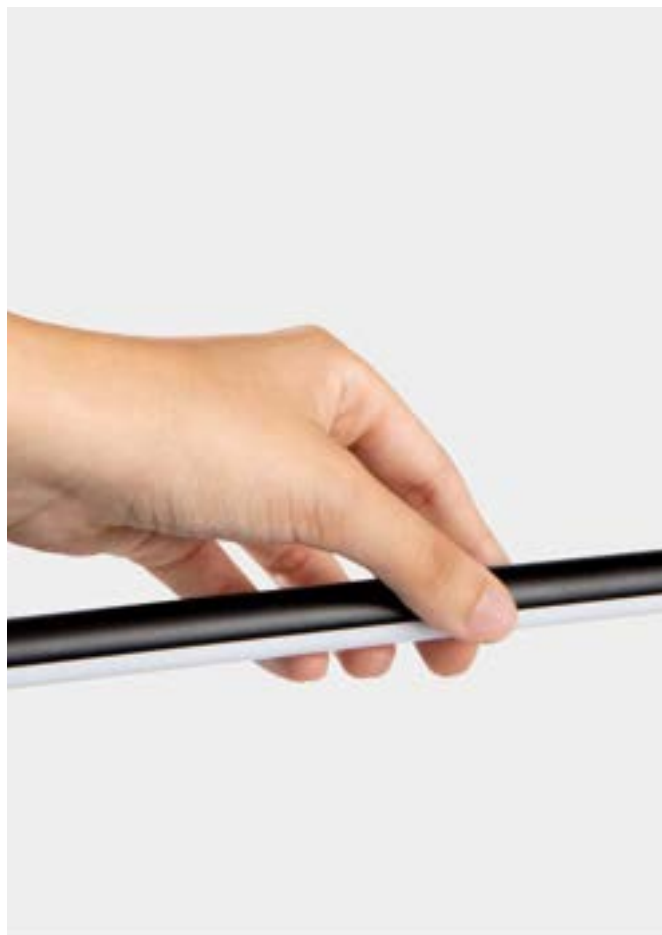

Можно вращать как источник света, так и его ось.
Obrót zarówno źródła światła, jak i jego osi.

BODY MAT ST.AL	DIF MAT PC		50000h L80 B20	3 MacAdam	 0-90°	 360°	 0-90°	 DIM
-------------------	---------------	--	-------------------	--------------	-----------	----------	-----------	---------

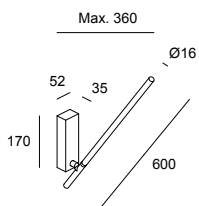

LED | K 3000 | CRI 90 | W Total 14.1 | Real Lm 428

- 05 Negro Preto
- M1 Blanco opal Branco opalino

	Structure	Difussor	Code
DALI-2/PUSH 220-240V	05 ●	M1 ○	05-8103-05-M1
ON-OFF 220-240V	05 ●	M1 ○	05-8102-05-M1
0-10V 120-240V	05 ●	M1 ○	05-8104-05-M1

Francesc Vilaró, 2015

Big Bang



Протагонизм дня и ночи

Круглая форма компонентов Big Bang и их текстурированная бело-золотая отделка в центре заставляют светильник излучать эмоции как во включенном, так и в выключенном состоянии. В выключенном состоянии он украшает помещение за счет гармоничности своих форм, а во включенном виде - излучает непрямой свет с особым световым ореолом, который не может остаться незамеченным.

Dzień i noc

Okrągły kształt elementów modelu Big Bang oraz biało-złote teksturowane wykończenia pośrodku sprawiają, że całość budzi pozytywne odczucia zarówno przy włączeniu, jak i po wyłączeniu. Wyłączony zdoła wewnątrz harmonią swoich kształtów, a po włączeniu wytwarza światło z wyjątkową poświatą, której nie sposób nie zauważyć.



BODY MAT	DIF MAT		50000h	3
AL	PMMA		L80 B20	MacAdam

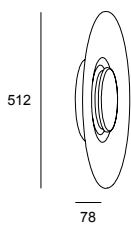

LED | K 3000 | CRI 90 | W Total 25 | Real Lm 760

BW Blanco Branco



Structure

Code

ON-OFF 100-240V

BW

05-5085-BW-BW

Benedito Design, 2021

Настольные светильники р. 392,
Торшеры р. 444
Lampy stołowe р. 392,
Lampy podłogowe р. 444



+ H

H

**Природное различие**

Благодаря простым и чистым линиям дизайн H от Benedito привносит естественную элегантность в пространство, в котором он находится. С возможностью встроенной или поверхностной установки, H выделяется в окружающем пространстве благодаря теплоте своего света и игре теней, создаваемых небольшим верхним отверстием в изделии.

Naturalny charakter

Dzięki prostym i czystym liniom, H, projektu Benedito, wnosi do przestrzeni naturalną elegancję. Dzięki możliwości montażu podtynkowego i natynkowego, H wyróżnia się w otoczeniu ciepłem swojego światła i grą cieni wytwarzanych przez delikatny górny otwór w oprawie.





Два варианта встройки.
Dwie opcje wpuszczanej.

Возможность использования подвесного светильника и
бра в обеих версиях.
Opcja wiszącego kinkietu w dwóch wpuszczanych wersjach.





BODY MAT	DIF MAT		50000h	3
ST	ACR		L80 B20	MacAdam

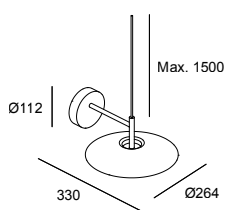

LED | K 2700 | CRI 90 | W Total 17 | Real Lm 570

- 05 Черный Czarny
- DN Матовое золото Matowe złoto



Structure

Code

ON-OFF 100-277V

- 05 ●
- DN ●

05-7742-05-05
05-7742-DN-DN

Два способа установки, накладной или встроенные.
Dwie możliwości montażu.

Trip



Универсальный и творческий

Trip - это настенный светильник, предназначенный для украшения стен только за счет своего присутствия, отмеченного решетчатым каркасом металлического корпуса, возможностями комбинирования, будь то простой, двойной или тройной вариант с различной отделкой, а также эффектом, обеспечиваемым его мягким светом, рассеянным и асимметричным.

Wszechstronność i wytrzymałość

Trip to kinkiet przeznaczony do dekorowania ścian samą swoją obecnością, wyróżniający się metalowym korpusu z siatki, możliwością kombinacji – pojedynczej, podwójnej lub potrójnej z różnymi wykończeniami oraz efektem, jaki zapewnia miękkie, rozproszone i asymetryczne punkty świetlne.





Два размера и различные возможности комбинирования.
Dwie wielkości i wiele kombinacji.

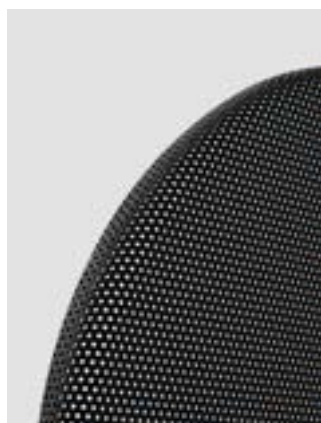

05-05

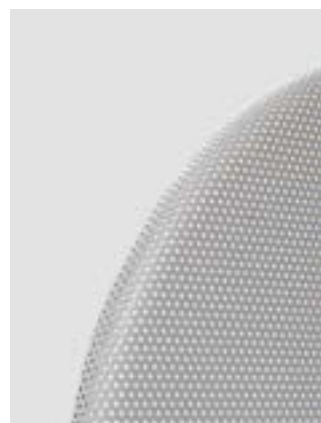

14-14



DL-DL



EM-EM

Металлический корпус с решетчатым каркасом.
Metalowy korpus z siatki.

Trip 300mm

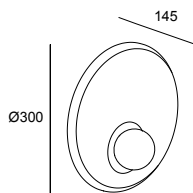
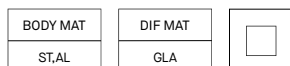

E14 Max. L 90 mm - Ø 50 mm | W Max. 9

Structure Small

05 ●	05 ●
05 ●	14 ○*
05 ●	DN ●
05 ●	EM ●*

- 14* Белый Biały
- 05 Черный Czarny
- DN Матовое золото Matowe złoto
- EM* Серый камень Kamienna szarość

Code

05-8356-05-05
 05-8356-05-14
 05-8356-05-DN
 05-8356-05-EM

Trip 460mm

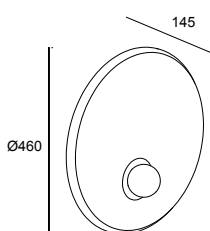
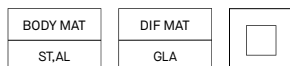

E14 Max. L 90 mm - Ø 50 mm | W Max. 9

Structure Big

05 ●	05 ●
05 ●	14 ○*
05 ●	DN ●
05 ●	EM ●*

- 14* Белый Biały
- 05 Черный Czarny
- DN Матовое золото Matowe złoto
- EM* Серый камень Kamienna szarość

Code

05-8357-05-05
 05-8357-05-14
 05-8357-05-DN
 05-8357-05-EM

Trip Double 420mm

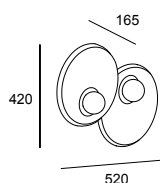
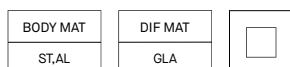

E14 x2 Max. L 90 mm - Ø 50 mm | W 2 × Max. 9

Structure Small Small

05 ●	05 ●	05 ●
05 ●	14 ○*	14 ○*
05 ●	DN ●	DN ●
05 ●	05 ●	DN ●
05 ●	EM ●*	EM ●*

- 14* Белый Biały
- 05 Черный Czarny
- DN Матовое золото Matowe złoto
- EM* Серый камень Kamienna szarość

Code

05-8361-05-05
 05-8361-05-14
 05-8361-05-DN
 05-8361-05-DP
 05-8361-05-EM

Trip Double 535mm

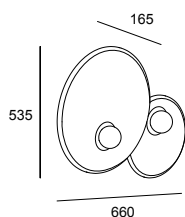

E14 x2 Max. L 90 mm - Ø 50 mm | W 2 × Max. 9

Structure Small Big

05 ●	05 ●	05 ●
05 ●	14 ○*	14 ○*
05 ●	DN ●	DN ●
05 ●	05 ●	DN ●
05 ●	EM ●*	EM ●*

- 14* Белый Biały
- 05 Черный Czarny
- DN Матовое золото Matowe złoto
- EM* Серый камень Kamienna szarość

Code

05-8359-05-05
 05-8359-05-14
 05-8359-05-DN
 05-8359-05-DP
 05-8359-05-EM

*Узнайте условия и сроки поставки в нашем отделе продаж.

*Proszę skonsultować warunki i terminy dostawy z naszym działem handlowym.

Trip Double 650mm

BODY MAT	DIF MAT	
ST,AL	GLA	

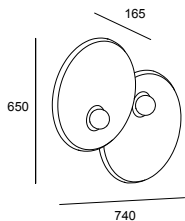

E14 x2 Max. L 90 mm - Ø 50 mm | W 2 × Max. 9

- 14* Белый Biały
- 05 Черный Czarny
- DN Матовое золото Matowe złoto
- EM* Серый камень Kamienna szarość

Structure	Big	Big	Code
05 ●	05 ●	05 ●	05-8360-05-05
05 ●	14 ○	14 ○*	05-8360-05-14
05 ●	DN ●	DN ●	05-8360-05-DN
05 ●	05 ●	DN ●	05-8360-05-DP
05 ●	EM ●	EM ●*	05-8360-05-EM

Trip Triple 535mm

BODY MAT	DIF MAT	
ST,AL	GLA	

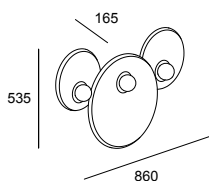

E14 x3 Max. L 90 mm - Ø 50 mm | W 3 × Max. 9

- 14* Белый Biały
- 05 Черный Czarny
- DN Матовое золото Matowe złoto
- EM* Серый камень Kamienna szarość

Structure	Small	Big	Small	Code
05 ●	05 ●	05 ●	05 ●	05-8363-05-05
05 ●	14 ○	14 ○	14 ○*	05-8363-05-14
05 ●	DN ●	DN ●	DN ●	05-8363-05-DN
05 ●	DN ●	05 ●	DN ●	05-8363-05-DP
05 ●	EM ●	EM ●	EM ●*	05-8363-05-EM

Trip Triple 650mm

BODY MAT	DIF MAT	
ST,AL	GLA	

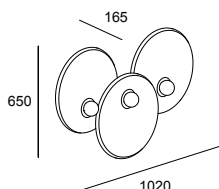

E14 x3 Max. L 90 mm - Ø 50 mm | W 3 × Max. 9

- 14* Белый Biały
- 05 Черный Czarny
- DN Матовое золото Matowe złoto
- EM* Серый камень Kamienna szarość

Structure	Big	Big	Big	Code
05 ●	05 ●	05 ●	05 ●	05-8362-05-05
05 ●	14 ○	14 ○	14 ○*	05-8362-05-14
05 ●	DN ●	DN ●	DN ●	05-8362-05-DN
05 ●	DN ●	05 ●	DN ●	05-8362-05-DP
05 ●	EM ●	EM ●	EM ●*	05-8362-05-EM

*Узнайте условия и сроки поставки в нашем отделе продаж.

*Proszę skonsultować warunki i terminy dostawy z naszym działem handlowym.

Trip Glass





Янтарный оттенок на 30%.
Tonalità ambrata al 30%.



Дымовой оттенок на 50%.
Tonalità fumo al 50%.

Классический и органичный дизайн

Выдутый вручную стеклянный овал окружает источник света, создавая приятное освещение. Trip Glass — это классический настенный светильник с неподвластной времени индивидуальностью, доступный в двух оттенках: янтарном и дымчатом.

Klasyczny i organiczny design

Ręcznie dmuchany szklany ował otacza źródło światła, tworząc przyjemny efekt świetlny. Trip Glass to klasyczna lampa ścienna o ponadczasowej osobowości, dostępna w dwóch odcieniach - bursztynowym i dymnym.

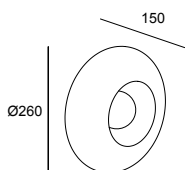

BODY MAT	DIF MAT	
AL	GLA	

E14 Max. L 90 mm - Ø 50 mm | W Max. 9

Structure Body

05 ●	12 ●
05 ●	15 ●

- 05 Черный Czarny
- 12 Дымчатый Zadymiony
- 15 Янтарный Bursztynowy

Code

05-8358-05-12
05-8358-05-15

Демонстрируемые цвета являются приблизительными, они могут не точно отражать оттенки из-за возможных изменений, связанных с различными типами материалов и отделки, а также факторов освещения и печати.

Przedstawione kolory są przybliżone i mogą nie odzwierciedlać dokładnie odcieni z powodu możliwych zmian związanych z różnymi rodzajami materiałów i wykończeń, a także oświetlenia i czynników drukarskich.

Francesc Vilaró, 2016

Invisible

Подвесные светильники p. 140,
Настенные светильники p. 320,
Настольные светильники p. 396,
Торшеры p. 450



Lampy wiszące p. 140, Kinkiety p. 320, + Invisible
Lampy stołowe p. 396,
Lampy podłogowe p. 450



Награжден премией German Design Award en 2016.
Odznaczona nagrodą German Design Award w 2016.



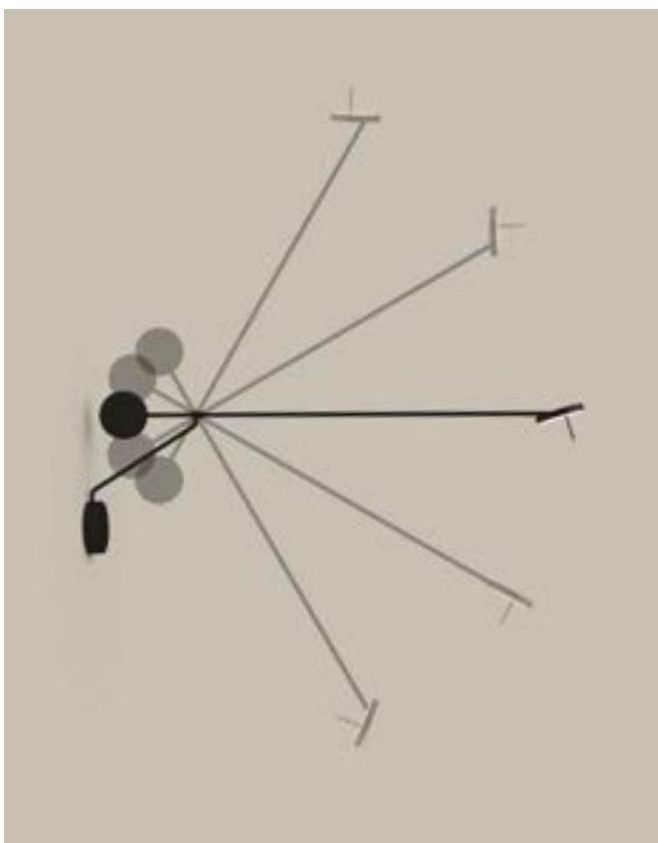

Вращая плафон можно регулировать направление света.
Obrotowa podstawa pozwala na ukierunkowanie światła.

Легкость в движении lekkość

Бра Invisible — это синоним свободы движения, как осей его конструкции, так и плафона, что позволяет направлять луч света туда, куда нужно, не меняя композиционного богатства пространства. В своем настенном исполнении — это идеальное решение для помещений, где необходима ориентируемая и контролируемая точка света.

Lekkość ruchu

Invisible jest synonimem swobody ruchu, zarówno osi jej konstrukcji, jak i podstawy, co pozwala skierować wiązkę światła tam, gdzie jest potrzebna, nie zmieniając przy tym bogactwa kompozycyjnego otoczenia. W wersji montowanej na ścianie jest to idealne rozwiązanie do pomieszczeń, które potrzebują ustawianego i kontrolowanego punktu świetlnego.

Invisible Wall Fixture

BODY MAT ST,AL	DIF MAT PMMA		50000h L80 B20	3 MacAdam	 350°		 DIM
-------------------	-----------------	--	-------------------	--------------	----------	--	---------

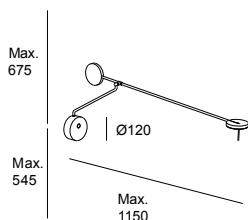

LED | CRI 90 | W Total 10.5

● 05 Черный Czarny

	K	Real Lm	Structure	Code
TOUCH DIMMING	2700	534	05 ●	05-7385-05-05
100-240V	3000	550	05 ●	05-5693-05-05



+ Attic

Attic



Элегантная умеренность

Attic - это базовый светильник, проработанный до мелочей. Абажур, имеющий коническую или цилиндрическую форму, имеет боковые отверстия, которые придают ему еще большую выразительность и элегантность. С тремя вариантами отделки, это идеальный выбор для помещений, где элементы освещения занимают видное место.

Elegancka skromność

Attic to starannie dopracowany klasyk. Abażur, do wyboru w kształcie stożkowym lub cylindrycznym, posiada boczne otwory, które dodają mu jeszcze więcej charakteru i elegancji. Dzięki możliwości wyboru trzech wykończeń jest to idealne rozwiązanie do wnętrz, w których oświetlenie odgrywa znaczącą rolę.



Установка
Instalacja

ПОДВЕС
WISZĄCE

Индивидуальный боковой
Indywidualne bok

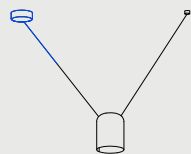

Множественный боковой
Złożone bok

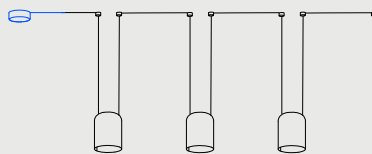
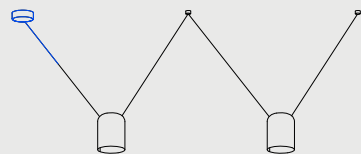

НАСТЕННЫЕ
СВЕТИЛЬНИКИ
KINKIETY



Индивидуальный центральный
Indywidualne centralny



Множественный центральный
Złożone centralny

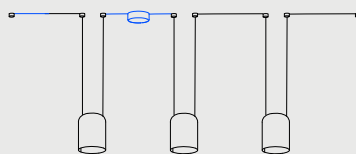
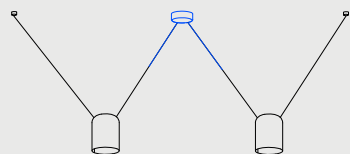

Абажуром
Abażurem

ЦИЛИНДРИЧЕСКИЙ
CYLINDRYCZNY

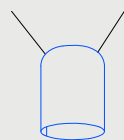

КОНИЧЕСКИЙ
STOŻKOWY



Длина кабеля
Długość kabla



Max.
2600 mm *

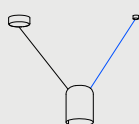

969 mm

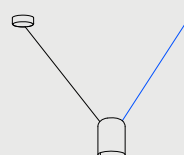

1969 mm



Max.
5000 mm

* Длина кабеля для одноцентровой установки.
* Długość kabla dla pojedynczej instalacji wyśrodkowanej.

Стандартные комбинации
Standardowe kombinacje

1 ТЕЛО
1 CIAŁO

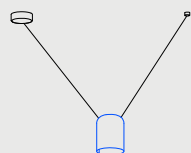

2 ТЕЛА
2 CIAŁA

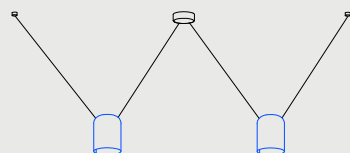

3 ТЕЛА
3 CIAŁA

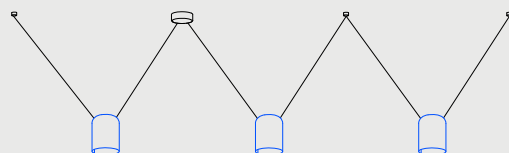

4 ТЕЛА
4 CIAŁA

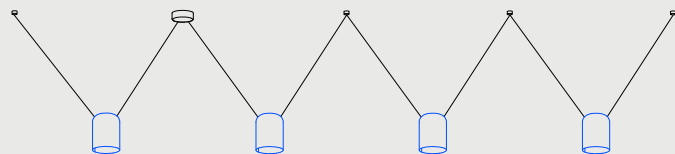

Отделки
Wykończenia

05

14

EF

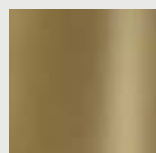

Сконфигурируйте свой светильник
Skonfiguruj oprawę



05-05



05-14



05-DL



05-05



05-14



05-DL

Attic Rectangular Shape

BODY MAT
AL

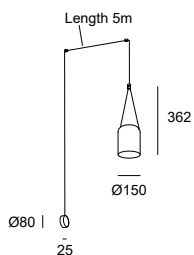

E27 | W Max. 15

- 14 Белый Biały
- 05 Черный Czarny
- DL* Золото Złoto

Structure

- 05 ●
- 05 ●
- 05 ●

Exterior Screen

- 05 ●
- 14 ○
- DL ●*

Code

- 05-7388-05-05**
- 05-7388-05-14**
- 05-7388-05-DL**

Attic Conic Shape

BODY MAT
AL

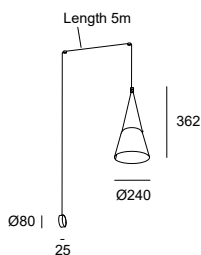

E27 | W Max. 15

- 14 Белый Biały
- 05 Черный Czarny
- DL* Золото Złoto

Structure

- 05 ●
- 05 ●
- 05 ●

Exterior Screen

- 05 ●
- 14 ○
- DL ●*

Code

- 05-7389-05-05**
- 05-7389-05-14**
- 05-7389-05-DL**

Acc. Smart Compatible
Ac. Smart Compatible

E27 RGBW Wi-Fi light bulb Light For Life

71-8219-00-00

*Узнайте условия и сроки поставки в нашем отделе продаж.

*Proszę skonsultować warunki i terminy dostawy z naszym działem handlowym.



+ Super Attic

Super Attic



Присутствие и индивидуальность

Super Attic bezogovoroczno zavladaewaet territoriej. Ego konicheskiy abazhur bolshix razmerov izluchayet yarkiy svetovoy potok, privnosyashiy individualnuyu v prostanstvo.

Obecność i charakter

Super Attic zajmuje czolowe miejsce w przestrzeni pozbawionej kompleksów. Jego duży stożkowy abażur tworzy strumień światła o mocnym natężeniu, dodając wewnątrz charakteru.



Установка
Instalacja

ПОДВЕС
WISZĄCE

Индивидуальный боковой
Indywidualne bok

Множественный боковой
Złożone bok

НАСТЕННЫЕ
СВЕТИЛЬНИКИ
KINKIETY

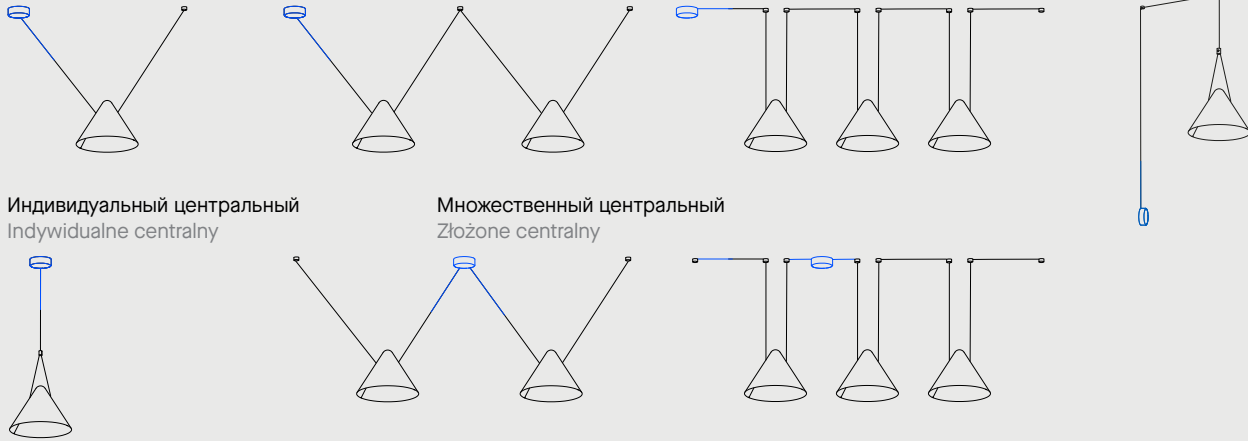

Длина кабеля
Długość kabla

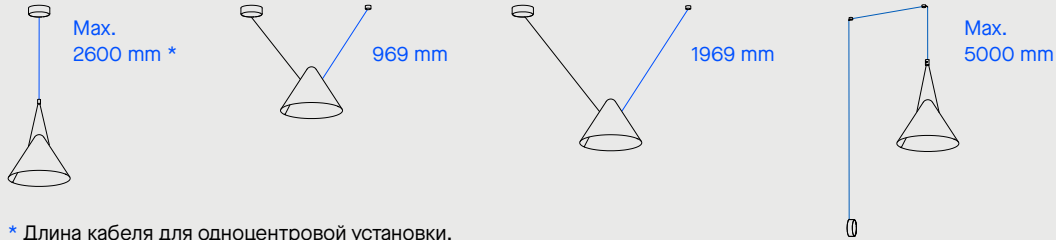

* Длина кабеля для одноцентральной установки.
* Długość kabla dla pojedynczej instalacji wyśrodkowanej.

Стандартные комбинации
Standardowe kombinacje

1 ТЕЛО
1 CIAŁO

2 ТЕЛА
2 CIAŁA

3 ТЕЛА
3 CIAŁA

4 ТЕЛА
4 CIAŁA

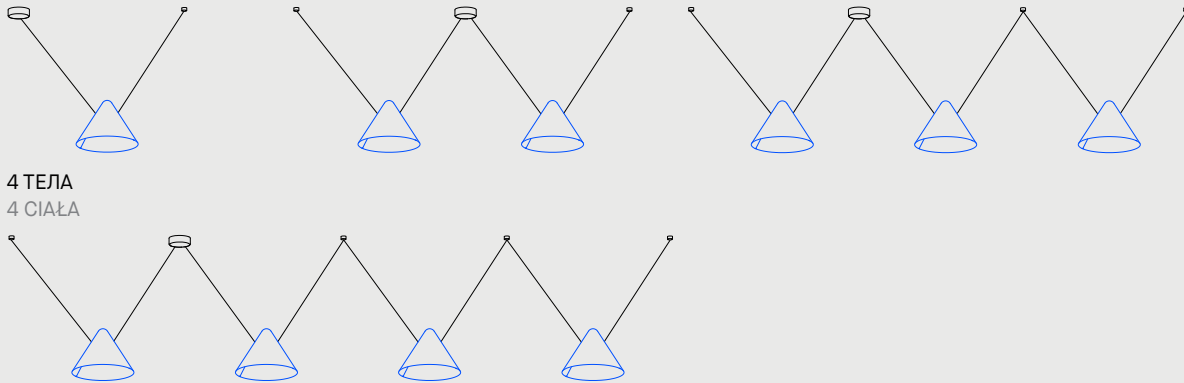

Отделки
Wykończenia

05



Сконфигурируйте свой светильник
Skonfiguruj oprawę

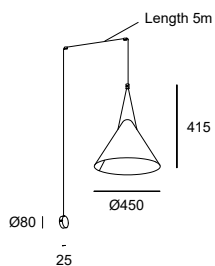
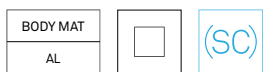

E27 | W Max. 15

● 05 Черный Czarny

Structure Exterior Screen

Code

05 ● 05 ●

05-8348-05-05

Smart-совместимые аксессуары / Акс. Smart Compatible

E27 RGBW Wi-Fi light bulb Light For Life

71-8219-00-00

Luca Turrini, 2019

Ely



Универсальный свет

Минималистский дизайн от Luca Turrini представляет собой новую интерпретацию классического настенного светильника, который создает более архитектурное, универсальное и интегрированное в пространство решение. Его эллиптическая форма позволяет плавным движением создавать различные световые эффекты. Комбинация крышек в качестве дополнительных аксессуаров с различной отделкой, а также встраиваемая или накладная версия образуют широкий спектр моделей.

Wszechstronne światło

Minimalistyczny projekt Luca Turrini reinterpretuje klasyczny kinkiet, tworząc bardziej architektoniczne, uniwersalne rozwiązanie, które wtapia się w otoczenie. Przy delikatnym poruszaniu jego eliptyczny kształt pozwala na tworzenie różnych efektów świetlnych. Połączenie jego pokryw jako dowolnych akcesoriów z różnymi wykończeniami oraz ich wersji podtynkowych i natynkowych oferuje szeroką gamę modeli.









Свет направляется за счет вращения осей на 360°.
Jego światło może być ukierunkowane dzięki możliwości obrotu osi o 360°.



Дополнительные крышки с хромированной и золотой отделкой
Pokrywy dostępne z chromowanym i złotym wykończeniem.

Ely Surface

BODY MAT	DIF MAT		50000h	3			
ST.AL	PLABS		L80 B20	MacAdam	355°	355°	DIM

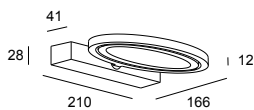

LED | K 3000 | CRI 90 | W Total 12.8 | Real Lm 668



- 14 Белый Biały
- M1 Белый опаловый Biały opal

	Structure	Difussor	Code
ON-OFF 100-240V	14 <input type="radio"/>	M1 <input type="radio"/>	05-7562-14-M1

Не включено / Nie dołączony

Дополнительная хромированная заглушка Chromowana pokrywa w oprcy	71-7564-21-21
Дополнительная позолоченная заглушка Złocista pokrywa w oprcy	71-7564-DO-DO

Ely Recessed

BODY MAT	DIF MAT		50000h	3		
ST.AL	PLABS		L80 B20	MacAdam	270°	DIM

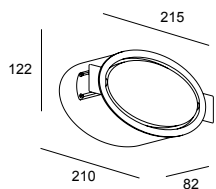

LED | K 3000 | CRI 80 | W Total 11 | Real Lm 485

- 14 Белый Biały
- M1 Белый опаловый Biały opal



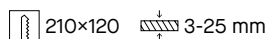

	Structure	Difussor	Code
TOUCH DIMMING 100-240V	14 <input type="radio"/>	M1 <input type="radio"/>	05-7563-14-M1

Не включено / Nie dołączony

Дополнительная хромированная заглушка Chromowana pokrywa w oprcy	71-7564-21-21
Дополнительная позолоченная заглушка Złocista pokrywa w oprcy	71-7564-DO-DO



Ely Recessed With Touch

BODY MAT	DIF MAT		50000h	3			
ST.AL	PLABS		L80 B20	MacAdam	270°		DIM

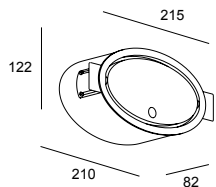

LED | K 3000 | CRI 90 | W Total 9.8 | Real Lm 485

- 14 Белый Biały
- M1 Белый опаловый Biały opal

	Structure	Difussor	Code
ON-OFF 100-240V	14 <input type="radio"/>	M1 <input type="radio"/>	05-7564-14-M1

Не включено / Nie dołączony

Дополнительная хромированная заглушка Chromowana pokrywa w oprcy	71-7564-21-21
Дополнительная позолоченная заглушка Złocista pokrywa w oprcy	71-7564-DO-DO

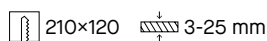

Alex & Manel Llusca, 2019

Настольные светильники р. 398,
Торшеры р. 453
Lampy stołowe р. 398,
Lampy podłogowe р. 453



+ Organic

Organic



Мягкий и гармоничный профиль этого светильника вдохновлен органическими формами цветов и листьев. Его слегка изогнутый абажур с золотистой внутренней частью тонко и естественно вписывается в пространство.

Miękki, harmonijny profil tej oprawy jest inspirowany organicznymi kształtami kwiatów i liści. Jej lekko zakrzywiony abażur ze złotym wnętrzem, które subtelnie odślania, dodaje oprawie delikatności i naturalności.

Свет можно направлять в нужную сторону благодаря вращению осей.
Światło sterowane dzięki obrotowi osi.

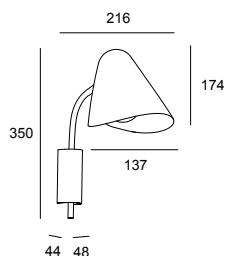
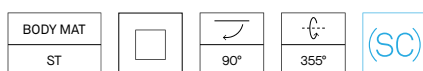

E14 | W Max. 9

● 05 Черный Czarny

Structure

Code

05 ●

05-7582-05-05

Не включено / Nie dołączony

Соединительный кабель
Przewód przyłączeniowy

71-7660-00-00

Smart-совместимые аксессуары / Akc. Smart Compatible

E14 TW Wi-Fi light bulb Light For Life

71-8221-00-00

Veneto



Классический и элегантный
Klasyka i elegancja

Рассеиватель из метакрилата.
Klosz z metakrylatu.

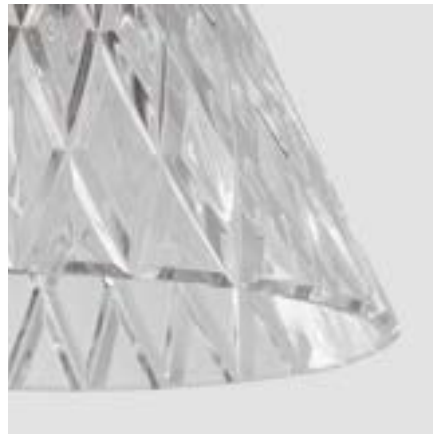

BODY MAT	DIF MAT		50000h	2
ST.AL	PMMA		L80 B20	MacAdam

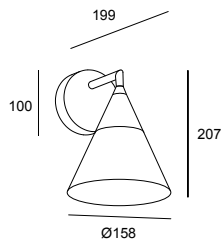

LED | K 2700 | CRI 80 | W Total 8.3 | Real Lm 452

DO Полированная латунь Polerowany mosiądz



Structure

Code

ON-OFF 100-240V

DO

05-7588-DO-DO

Bloom





Приятный дизайн и простота форм

Простота и функциональность часто являются лучшим представлением. У Bloom приятный дизайн, сбалансированный по формам, что выделяет его в пространстве именно за счет мягкости профиля. Техническая разработка с сертификатом IP44 делает его светильником, подходящим для ванных комнат и частично открытых помещений с определенной степенью влажности.

Przyjazny design i prostota formy

Prostota i funkcjonalność to często najlepszy sposób na prezentację. Bloom ma przyjazny wygląd, zrównoważoną formę, która sprawia, że wyróżnia się w przestrzeni właśnie dzięki miękkości swojego profilu. Jej właściwości techniczne z certyfikatem IP44 sprawiają, że jest to oprawa odpowiednia do łazienek i obszarów częściowo zewnętrznych o pewnym stopniu wilgotności.

NEW	IP 44	BODY MAT ST	DIF MAT GLA		50000h L80 B20	2 MacAdam
-----	----------	----------------	----------------	--	-------------------	--------------

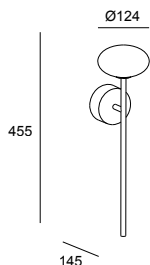

LED | K 2700 | CRI 90 | W Total 7.5 | Real Lm 262

- 05 Черный Czarny
- M1 Белый опаловый Biały opal



ON-OFF 100-277V

Structure

05 ●

Difussor

M1 ○

Code

05-A011-05-M1

Alex & Manel Lluscà, 2016

Drone

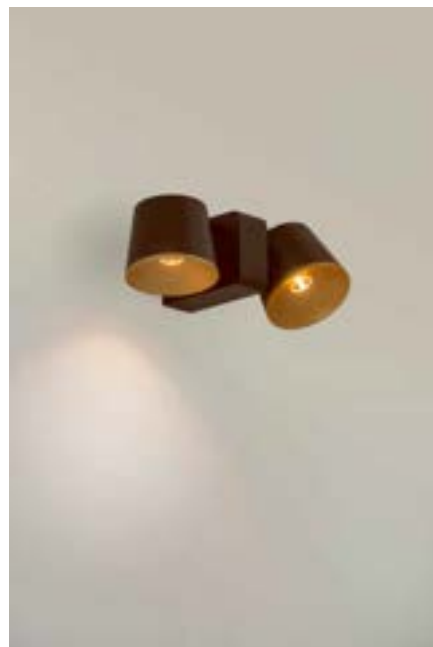

Этот малогабаритный настенный светильник предлагает несколько вариантов комбинированной отделки в двойной или одинарной версии.

Ten małego rozmiaru kinkiet oferuje różnorodność możliwości łączenia wykończeń w wersji pojedynczej lub podwójnej.



Drone Single

BODY MAT	DIF MAT		50000h	2		
AL	AL		L80 B20	MacAdam		

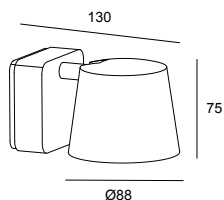

LED | K 2700 | CRI 80 | W Total 8.6 | Real Lm 350

- 14 Белый Biały
- ◐ 21 Хром Chrom
- F5 Золото Złoto
- CI Коричневый Brązowy
- 06 Медь Miedź



Structure

Interior Screen Code

ON-OFF 100-277V

14 ○	06 ●	05-5306-14-06
14 ○	21 ◐	05-5306-14-21
14 ○	F5 ●	05-5306-14-F5
CI ●	06 ●	05-5306-CI-06
CI ●	21 ◐	05-5306-CI-21
CI ●	F5 ●	05-5306-CI-F5

Drone Double

BODY MAT	DIF MAT		50000h	2		
AL	AL		L80 B20	MacAdam		

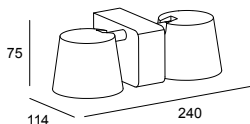

LED | K 2700 | CRI 80 | W Total 16.3 | Real Lm 613

- 14 Белый Biały
- ◐ 21 Хром Chrom
- F5 Золото Złoto
- CI Коричневый Brązowy
- 06 Медь Miedź



Structure

Interior Screen Code

ON-OFF 100-277V

14 ○	06 ●	05-5307-14-06
14 ○	21 ◐	05-5307-14-21
14 ○	F5 ●	05-5307-14-F5
CI ●	06 ●	05-5307-CI-06
CI ●	21 ◐	05-5307-CI-21
CI ●	F5 ●	05-5307-CI-F5

Francesc Vilaró, 2019

Потолочные светильники р. 250,
Светильники для ванных комнат р. 480
Plafoniery р. 250, Łazienka р. 480

Vetro



Классика со специальным прессованным стеклом двойной толщины.

Klasyka ze specjalnym szkłem prasowanym o podwójnej grubości.



IP	BODY MAT	DIF MAT		50000h	3
44	ST	GLA		L80 B20	MacAdam

LED | K 3000 | CRI 80 | W Total 22.4 | Real Lm 1240

- 14 Белый Biały
- G5 Стекло, окрашенное изнутри в белый цвет
Szkło pomalowane od wewnątrz na biało

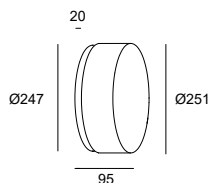

	Body	Difussor	Code
ON-OFF 220-240V	14 <input type="radio"/>	G5 <input type="radio"/>	05-7387-14-G5

Siena Led



Классический и неподвластный времени
Klasyka i ponadczasowość



Регулируемый источник света.
Regulowany punkt świetlny.

BODY MAT	DIF MAT		50000h	3	
ST.AL	PC		L80 B20	MacAdam	355°

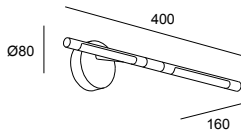

LED | K 3000 | CRI 90 | W Total 4.2 | Real Lm 207

- 05 Черный Czarny
- E4 Латина Patynowany
- M1 Белый опаловый Biały opal



ON-OFF 100-240V

Structure	Difussor	Code
05 ●	M1 ○	05-8390-05-M1
E4 ●	M1 ○	05-8390-E4-M1

Nude



Современный дизайн

Дизайн Nude основан на простоте форм и подчеркивает красоту лампочки, которая занимает центральное место в этой обширной коллекции. Благодаря различным вариантам установки и отделке плафонов светильник становится идеальным выбором для любителей чистого дизайна.

Współczesne wzornictwo

Projekt Nude opiera się na prostocie kształtów i podkreśleniu piękna żarówki, która zajmuje centralne miejsce w tej różnorodnej kolekcji. Dzięki różnym opcjom montażu i wykończeń podstawy jest to idealny wybór dla miłośników purystycznego designu.





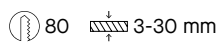
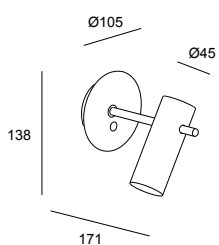

- 05 Черный Czarny
- DN Матовое золото Matowe złoto
- EM Серый камень Kamienna szarość

E27 120 mm Opal or Vintage Finishing / 95 mm Opal or Vintage Finishing | W Max. 15

Structure	Body	Code
05 ●	05 ●	05-8515-05-05
05 ●	DN ●	05-8515-05-DN
05 ●	EM ●	05-8515-05-EM

Два способа установки, накладной или встроенные.
Dwie możliwości montażu.

Smart-совместимые аксессуары / Akc. Smart Compatible

E27 RGBW Wi-Fi light bulb Light For Life

71-8219-00-00

Josep Patsí, 2019

Room



Room — это настраиваемый настенный светильник простой и элегантной формы с теплым и уютным освещением.

Room to lampa ścienna o prostym i eleganckim kształcie, która zapewnia ciepłe i przytulne światło.

31





78

31

78

Room

BODY MAT	DIF MAT		50000h	3
AL	PMMA		L80 B20	MacAdam

-  14 Белый Biały
-  60* Черный Czarny
-  81 Сатиновый никель Nikiel satynowany
-  DL* Золото Złoto



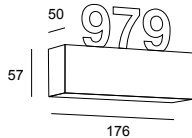

LED | K 3000 | CRI 80 | W Total 9.6 | Real Lm 583



Structure

Code

ON-OFF 100-240V

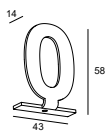

- | | | |
|----|---|----------------------|
| 14 |  | 05-7370-14-14 |
| 81 |  | 05-7370-81-81 |
| 60 |  | 05-7370-60-60 |
| DL |  | 05-7370-DL-DL |

Аксессуары в комплект не входят и требуются
Akcesoria nie ujęte w zestawie i wymagane



- | | | |
|-----|---|----------------------|
| 14 |  | 71-7370-14-14 |
| 60* |  | 71-7370-60-60 |
| 81 |  | 71-7370-81-81 |
| DL* |  | 71-7370-DL-DL |



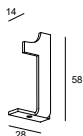

- | | | |
|-----|---|----------------------|
| 14 |  | 71-7375-14-14 |
| 60* |  | 71-7375-60-60 |
| 81 |  | 71-7375-81-81 |
| DL* |  | 71-7375-DL-DL |



- | | | |
|-----|---|----------------------|
| 14 |  | 71-7371-14-14 |
| 60* |  | 71-7371-60-60 |
| 81 |  | 71-7371-81-81 |
| DL* |  | 71-7371-DL-DL |



- | | | |
|-----|---|----------------------|
| 14 |  | 71-7376-14-14 |
| 60* |  | 71-7376-60-60 |
| 81 |  | 71-7376-81-81 |
| DL* |  | 71-7376-DL-DL |

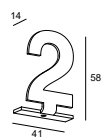

- | | | |
|-----|---|----------------------|
| 14 |  | 71-7372-14-14 |
| 60* |  | 71-7372-60-60 |
| 81 |  | 71-7372-81-81 |
| DL* |  | 71-7372-DL-DL |



- | | | |
|-----|---|----------------------|
| 14 |  | 71-7377-14-14 |
| 60* |  | 71-7377-60-60 |
| 81 |  | 71-7377-81-81 |
| DL* |  | 71-7377-DL-DL |

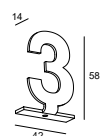

- | | | |
|-----|---|----------------------|
| 14 |  | 71-7373-14-14 |
| 60* |  | 71-7373-60-60 |
| 81 |  | 71-7373-81-81 |
| DL* |  | 71-7373-DL-DL |

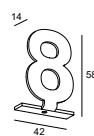

- | | | |
|-----|---|----------------------|
| 14 |  | 71-7378-14-14 |
| 60* |  | 71-7378-60-60 |
| 81 |  | 71-7378-81-81 |
| DL* |  | 71-7378-DL-DL |

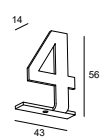

- | | | |
|-----|---|----------------------|
| 14 |  | 71-7374-14-14 |
| 60* |  | 71-7374-60-60 |
| 81 |  | 71-7374-81-81 |
| DL* |  | 71-7374-DL-DL |



- | | | |
|-----|---|----------------------|
| 14 |  | 71-7379-14-14 |
| 60* |  | 71-7379-60-60 |
| 81 |  | 71-7379-81-81 |
| DL* |  | 71-7379-DL-DL |

*Прейскурант цен с указанием цен на складе перед доставкой светильника с монтированными аксессуарами.
*Kosztęteków cen z uwzględnieniem cen na magazynie przed dostawą z zestawem zamontowanymi akcesoriami.

Josep Patsí, 2017

Prime



Это базовая и необходимая деталь в любом интерьерном проекте благодаря своей простой геометрии, которая легко интегрируется в любое пространство. Отличается качеством и мощностью света с двойным излучением.

Jest to podstawowy i niezbędny element każdego projektu aranżacji wnętrz ze względu na prostą geometrię i łatwość wkomponowania w dowolną przestrzeń. Wyróżnia się jakością i mocą światła, występuje w opcji dwustronnej.

BODY MAT		50000h	3
AL		L80 B20	MacAdam

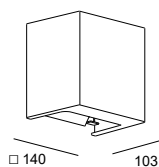

LED | K 3000 | CRI 80 | W Total 40 | Real Lm 2007

BW Белый Biały



Structure

Code

PHASE CUT

220-240V

BW

05-5956-BW-BW

Bend



С линейными устойчивыми формами, этот настенный светильник сужается в центре и расширяется по направлению к границам, увеличивая размер двух световых окон на концах. Их наклон направляет распространение светящегося ореола, придавая ему яркую индивидуальность.

Ten kinkiet, o liniowych i zdecydowanych formach, jest zwężony w środku i rozszerza się ku krawędziom, aby zwiększyć wymiar dwóch okienek na końcach. Ich nachylenie powoduje rozchodzenie świetlistej aureoli, co nadaje oprawie silnej osobowości.

BODY MAT	DIF MAT		50000h	2
AL	PMMA		L80 B20	MacAdam

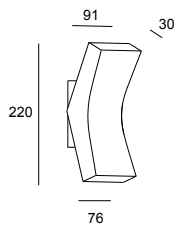

LED | K 3000 | CRI 80 | W Total 10 | Real Lm 239

- AH Сребро Srebro
- M1 Белый опаловый Biały opal



ON-OFF 100-240V

Structure

Difussor

Code

AH ●

M1 ○

05-4394-AH-M1

Kub





Модульный свет со множеством эффектов

Простой и игривый, Kub включает в себя аксессуар, который позволяет модулировать свет, создавая забавную игру эффектов в двух направлениях его светового излучения, верхнем и нижнем.

Światło modułowe z wieloma efektami

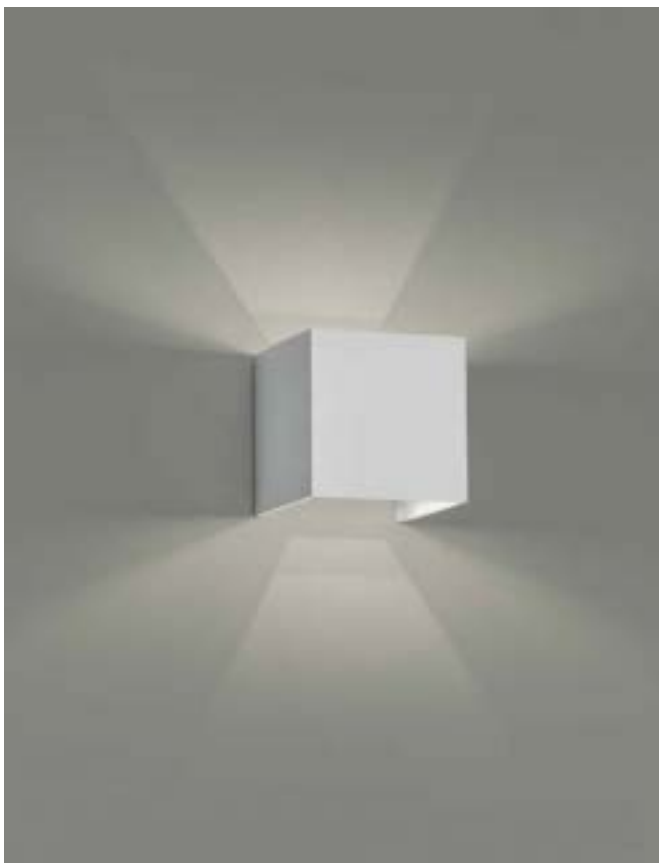
Prosta i zabawna, oprawa Kub zawiera akcesorium, które pozwala modulować światło, tworząc zabawną grę efektów w dwóch kierunkach emisji światła, górnym i dolnym.



BODY MAT		50000h	3
AL		L80 B20	MacAdam

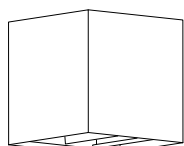

□ 100

LED | K 3000 | CRI 80 | W Total 5.7 | Real Lm 271



ON-OFF 100-240V

- 14 Белый Biały
- 60* Черный Czarny
- 34 Серый Szary
- DL* Золото Złoto

Structure

Code

14	○	05-3220-14-14
34	●	05-3220-34-34
60	●*	05-3220-60-60
DL	●*	05-3220-DL-DL

*Узнайте условия и сроки поставки в нашем отделе продаж.

*Proszę skonsultować warunki i terminy dostawy z naszym działem handlowym.

Josep Patsí, 2019

Fino



Идеальная архитектурная интеграция

Элегантность, техничность и изысканность в дизайне с прямыми линиями и идеальными углами.

Idealne wtapianie się w otoczenie

Elegancja, technika i wyrafinowanie dzięki wzornictwu o prostych liniach i doskonałych kątach.



Двойное излучение света.
Dwustronna emisja światła.

Fino 540mm

BODY MAT	DIF MAT	50000h	3
AL	PMMA	L80 B20	MacAdam

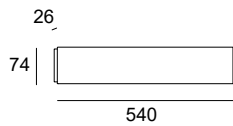

LED | K 2700 | CRI 80 | W Total 13.2 | Real Lm 452



Structure

- 14 Белый Biały
- 60* Черный Czarny
- DL* Золото Złoto

Code

ON-OFF 100-240V

- | | | |
|-------|--|----------------------|
| 14 ○ | | 05-7573-14-14 |
| 60 ●* | | 05-7573-60-60 |
| DL ●* | | 05-7573-DL-DL |

1-10V 220-240V

- | | | |
|-------|--|----------------------|
| 14 ○ | | 05-7574-14-14 |
| 60 ●* | | 05-7574-60-60 |
| DL ●* | | 05-7574-DL-DL |

Fino 1040mm

BODY MAT	DIF MAT		50000h	3
AL	PMMA		L80 B20	MacAdam

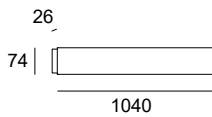

LED | K 2700 | CRI 80 | W Total 24.6 | Real Lm 905



Structure

- 14 Белый Biały
- 60* Черный Czarny
- DL* Золото Złoto

Code

ON-OFF 220-240V

- | | | |
|-------|--|----------------------|
| 14 ○ | | 05-7575-14-14 |
| 60 ●* | | 05-7575-60-60 |
| DL ●* | | 05-7575-DL-DL |

1-10V 220-240V

- | | | |
|-------|--|----------------------|
| 14 ○ | | 05-7576-14-14 |
| 60 ●* | | 05-7576-60-60 |
| DL ●* | | 05-7576-DL-DL |

*Узнайте условия и сроки поставки в нашем отделе продаж.

*Proszę skonsultować warunki i terminy dostawy z naszym działem handlowym.

Gemma Bernal, 2017

Duna



Теплый и неподвластный времени

Со встроенной системой Smart, Duna незаметно и элегантно адаптируется к пространству и конфигурируется как идеальный вариант, позволяющий легко реагировать на конкретные потребности в управлении и подключении.

Ciepło i ponadczasowość

Dostępna ze zintegrowanym systemem Smart, Duna dyskretnie i elegancko wkomponowuje się w przestrzeń i jest idealnym wyborem, zapewniającym łatwą odpowiedź na specyficzne potrzeby w zakresie sterowania i łączności.

BODY MAT	DIF MAT		50000h	3
AL	PMMA		L80 B20	MacAdam

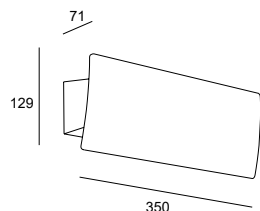

LED | K 3000 | CRI 80 | W Total 34 | Real Lm 2339



	Structure	Difussor	Code
ON-OFF 100-240V	14 <input type="radio"/>	M1 <input type="radio"/>	05-5964-14-M1
	60* <input checked="" type="radio"/>	M1 <input type="radio"/>	05-5964-60-M1
	DL* <input checked="" type="radio"/>	M1 <input type="radio"/>	05-5964-DL-M1
PHASE CUT 220-240V	14 <input type="radio"/>	M1 <input type="radio"/>	05-5965-14-M1
	60* <input checked="" type="radio"/>	M1 <input type="radio"/>	05-5965-60-M1
	DL* <input checked="" type="radio"/>	M1 <input type="radio"/>	05-5965-DL-M1
Light For Life 100-240V	14 <input type="radio"/>	M1 <input type="radio"/>	05-A000-14-M1
	60* <input checked="" type="radio"/>	M1 <input type="radio"/>	05-A000-60-M1
	DL* <input checked="" type="radio"/>	M1 <input type="radio"/>	05-A000-DL-M1
CASAMBI 220-240V	14 <input type="radio"/>	M1 <input type="radio"/>	05-A001-14-M1
	60* <input checked="" type="radio"/>	M1 <input type="radio"/>	05-A001-60-M1
	DL* <input checked="" type="radio"/>	M1 <input type="radio"/>	05-A001-DL-M1

- 14 Белый Biały
- 60* Черный Czarny
- DL* Золото Złoto
- M1 Белый опаловый Biały opal

*Узнайте условия и сроки поставки в нашем отделе продаж.

*Proszę skonsultować warunki i terminy dostawy z naszym działem handlowym.

Neu



Простой и функциональный
Prostota i funkcjonalność

Neu Rectangular

BODY MAT	50000h	3
AL	L80 B20	MacAdam

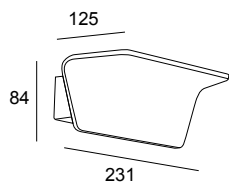

LED | K 3000 | CRI 93 | W Total 29 | Real Lm 2342

14 Белый Biały



Structure

Code

ON-OFF 220-240V

14

05-A006-14-14

PHASE CUT 220-240V 

14

05-6069-14-14

Smart-совместимые аксессуары / Akc. Smart Compatible

Trailing edge dimmer Casambi

71-5959-00-00

Oval



Меньше - это больше.
Mniej znaczy więcej.

Oval 180mm

BODY MAT		50000h	3
ST,AL		L80 B20	MacAdam

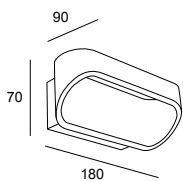

LED | K 3000 | CRI 90 | W Total 6.1 | Real Lm 340

14 Белый Biały



Exterior Screen Interior Screen Code

ON-OFF 100-240V

14

14

05-0070-14-14

Oval 300mm

BODY MAT		50000h	3
AL		L80 B20	MacAdam

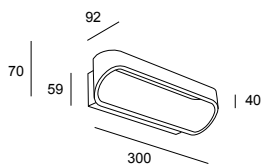

LED | K 3000 | CRI 90 | W Total 11.2 | Real Lm 877

14 Белый Biały

S2 Сатиновый алюминий Satynowane aluminium



Exterior Screen Interior Screen Code

PHASE CUT 220-240V

14
S2

14
14

05-2019-14-14

05-2019-S2-14

Jet



В комплект входит аксессуар для достижения особого светового эффекта.
Akcesoria dołączone dla pożądanego efektu świetlnego.

Jet Rectangular

BODY MAT		50000h	3
AL		L80 B20	MacAdam

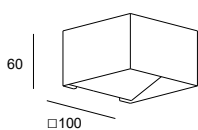

LED | K 3000 | CRI 90 | W Total 6.5 | Real Lm 337

14 Белый Biały



Structure

Code

ON-OFF 100-240V

14

05-0071-14-14

Jet Square

BODY MAT		50000h	3
AL		L80 B20	MacAdam

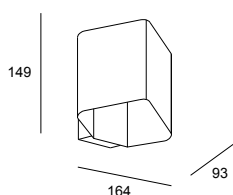

LED | K 3000 | CRI 90 | W Total 9.7 | Real Lm 457

14 Белый Biały



Structure

Code

ON-OFF 100-240V

14

05-3980-14-14

Lia Led



Базовый настенный светильник в двух размерах и двойным излучением.
Kinkiet Essential w dwóch rozmiarach z podwójną emisją.

Lia LED 250mm

BODY MAT	DIF MAT		50000h	3
ST	PC		L80 B20	MacAdam

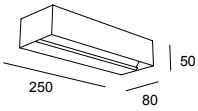

LED | K 3000 | CRI 80 | W Total 8.8 | Real Lm 544

- 14 Белый Biały
- 81 Сатиновый никель Nikiel satynowany

	Structure	Code
ON-OFF 100-240V	14 <input type="radio"/>	05-2703-14-14
	81 <input checked="" type="radio"/>	05-2703-81-81

Lia LED 400mm

BODY MAT	DIF MAT		50000h	3
ST	PC		L80 B20	MacAdam

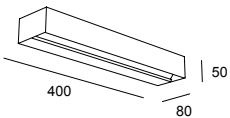

LED | K 3000 | CRI 80 | W Total 16.7 | Real Lm 1019

- 14 Белый Biały
- 81 Сатиновый никель Nikiel satynowany

	Structure	Code
ON-OFF 100-240V	14 <input type="radio"/>	05-2704-14-14
	81 <input checked="" type="radio"/>	05-2704-81-81

Lia LED 600mm

BODY MAT	DIF MAT		50000h	3
ST	PC		L80 B20	MacAdam

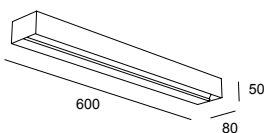

LED | K 3000 | CRI 80 | W Total 26.2 | Real Lm 1798



- 14 Белый Biały
- 81 Сатиновый никель Nikiel satynowany

	Structure	Code
ON-OFF 100-240V	14 <input type="radio"/>	05-2705-14-14
	81 <input checked="" type="radio"/>	05-2705-81-81

Lia



Базовый и функциональный
Podstawa i funkcjonalność

IP	BODY MAT	DIF MAT		
44	AL	GLA		

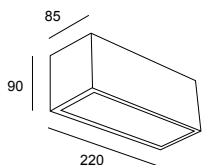

E27 Max. L 160 mm - Ø 70 mm | W 4 × Max. 15

- 14 Белый Biały
- B8 Атласное стекло Satynowe szkło

Structure Difussor

Code

14 B8

05-4401-14-B8

Smart-совместимые аксессуары / Akc. Smart Compatible

E27 RGBW Wi-Fi light bulb Light For Life

71-8219-00-00

Ges



Ges представляет совершенство круга в минимальном выражении. Круглый световой ореол придает ему одновременно изменчивый и теплый эффект.

Ges reprezentuje doskonałość koła w minimalnym wyrazie. Okrągła wiązka światła nadaje mu ulotnego, a jednocześnie ciepłego efektu

Ges Rectangular 125mm

BODY MAT		50000h	3
PLSTER		L80 B20	MacAdam

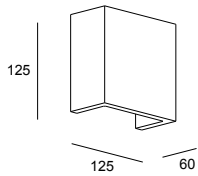

LED | K 3000 | CRI 80 | W Total 5.2 | Real Lm 93

14 Белый Biały



Structure

Code

ON-OFF 100-240V

14

05-1798-14-14

Ges Rectangular 220mm

BODY MAT	
PLSTER	

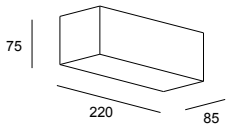

E14 | W Max. 9

14 Белый Biały

Structure

Code

14

05-1793-14-14

Ges Oval

BODY MAT	
PLSTER	

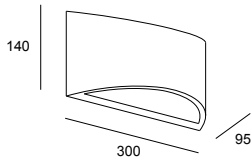

E14 | W Max. 9

14 Белый Biały

Structure

Code

14

05-1796-14-14

Ges Square

BODY MAT	
PLSTER	

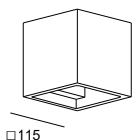

G9 | W Max. 6

14 Белый Biały

Structure

Code

14

05-1794-14-14

Ges Circular



Совершенство круга

Ges представляет совершенство круга в минимальном выражении. Круглый световой ореол придает ему одновременно изменчивый и теплый эффект.

Perfekcja okręgu

Ges reprezentuje doskonałość koła w minimalnym wyrazie. Okrągła wiązka światła nadaje mu ulotnego, a jednocześnie ciepłego efektu

Ges Round ø150mm

BODY MAT	DIF MAT		50000h	3
ST,PLSTER	ACR		L80 B20	MacAdam

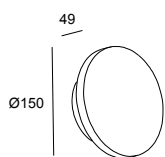

LED | K 3000 | CRI 80 | W Total 4 | Real Lm 386

14 Белый Biały



Structure

Code

ON-OFF 100-277V

14

05-7641-14-14

Ges Round ø260mm

BODY MAT	DIF MAT		50000h	3
ST,PLSTER	ACR		L80 B20	MacAdam

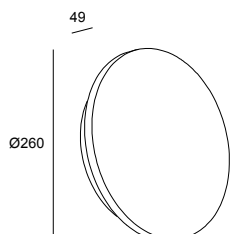

LED | K 3000 | CRI 80 | W Total 9.1 | Real Lm 665

14 Белый Biały



Structure

Code

ON-OFF 100-240V

14

05-7642-14-14

Francesc Vilaró, 2016

Invisible

Подвесные светильники р. 140,
Настенные светильники р. 294,
Настольные светильники р. 396,
Торшеры р. 450

Lampy wiszące р. 140, Kinkiety р. 294,
Lampy stołowe р. 396,
Lampy podłogowe р. 450



+ Invisible



Легкость в движении lekkość

Бра Invisible — это синоним свободы движения, как осей его конструкции, так и плафона, что позволяет направлять луч света туда, куда нужно, не меняя композиционного богатства пространства. В своем настенном исполнении — это идеальное решение для помещений, где необходима ориентируемая и контролируемая точка света.

Lekkość ruchu

Invisible jest synonimem swobody ruchu, zarówno osi jej konstrukcji, jak i podstawy, co pozwala skierować wiązkę światła tam, gdzie jest potrzebna, nie zmieniając przy tym bogactwa kompozycyjnego otoczenia. W wersji montowanej na ścianie jest to idealne rozwiązanie do pomieszczeń, które potrzebują ustawianego i kontrolowanego punktu świetlnego.





Награжден премией German Design Award en 2016.
Odnaczona nagrodą German Design Award w 2016.



Вращая плафон можно регулировать направление света.
Obrotowa podstawa pozwala na ukierunkowanie światła.

Invisible Reader Small

BODY MAT	DIF MAT		50000h	3			
ST.AL	PMMA		L80 B20	MacAdam	360°		DIM

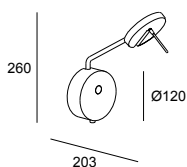

LED | CRI 90 | W Total 10.5

● 05 Черный Czarny

	K	Real Lm	Structure	Code
TOUCH DIMMING	2700	534	05 ●	05-7382-05-05
100-240V	3000	550	05 ●	05-7380-05-05

Invisible Reader Large

BODY MAT	DIF MAT		50000h	3			
ST.AL	PMMA		L80 B20	MacAdam	360°		DIM

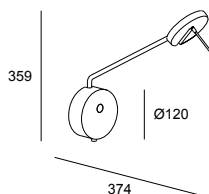

LED | CRI 90 | W Total 10.5

● 05 Черный Czarny

	K	Real Lm	Structure	Code
TOUCH DIMMING	2700	534	05 ●	05-7383-05-05
100-240V	3000	550	05 ●	05-7381-05-05

E-lamp



Зарядка электронных устройств с помощью USB.
Ładowanie urządzeń elektronicznych przez USB.



Опция позолоченных кнопок в двух цветах.
 Opcja złotych elementów ozdobnych w oby wykończeniach.

E-lamp - это коллекция рационального и простого дизайна, основанного на базовых геометрических фигурах. Это многофункциональное семейство светильников стремится к гармонии и интеграции в пространство. Приспособленный для мобильных телефонов, светильник включает USB во всех версиях и технологию беспроводной зарядки в настольном варианте.

Wielofunkcyjność

E-lamp to kolekcja o wzornictwie prostym i racjonalnym, opartym na podstawowych formach geometrycznych. Ta wielofunkcyjna rodzina opraw łączy w sobie harmonię i wtapianie się w otoczenie. Ukierunkowana na telefon komórkowy, we wszystkich wersjach jest wyposażona w port USB, a w wersji nabladowej w technologię Wireless Charging.

BODY MAT		50000h	3				
AL		L80 B20	MacAdam	180°	90°	x2	USB

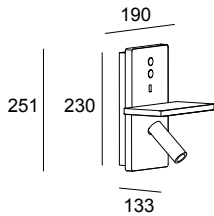

LED | K 2700 | CRI 80 | W Total 12.3 | Real Lm 452

- 14 Белый Biały
- 05 Черный Czarny
- DO Полированная латунь Polerowany mosiądz



ON-OFF 220-240V

Structure	Button	Code
05 ●	05 ●	05-7606-05-05
05 ●	DO ●	05-7606-05-DO
14 ○	14 ○	05-7606-14-14
14 ○	DO ●	05-7606-14-DO

Francesc Vilaró, 2021

E-lamp mini



Дизайн и функциональность

E-lamp mini с компактными размерами придает минималистическим помещениям особую привлекательность, в которой технология и дизайн сочетаются естественным образом

Styl i funkcjonalność

Elamp Mini, o kompaktowych wymiarach, nadaje charakteru minimalistycznym wnętrzom, w których technologia i wzornictwo naturalnie współistnieją.



Зарядка электронных устройств с помощью USB.
Ładowanie urządzeń elektronicznych przez USB.

Различные возможности установки.
Różne możliwości instalacji.

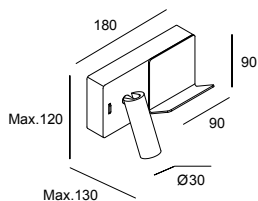

BODY MAT AL		50000h L80 B20	3 MacAdam	 180	 90°	 USB	
----------------	--	-------------------	--------------	---------	---------	---------	--

- 14 Белый Biały
- 05 Черный Czarny
- 81 Сатиновый никель Nikiel satynowany
- DN Матовое золото Matowe złoto
- EU Белый блестящий Jasny biały
- EV Черный блестящий Czarny błyszczący

LED | K 2700 | CRI 90 | W Total 3.2 | Real Lm 137



ON-OFF 100-240V

Structure	Body	Code
05 ●	81 ●	05-8329-05-81
05 ●	DN ●	05-8329-05-DN
05 ●	EV ●	05-8329-05-EV
14 ○	81 ●	05-8329-14-81
14 ○	DN ●	05-8329-14-DN
14 ○	EU ○	05-8329-14-EU

Chic





Качество в минимальном выражении

Компактный настенный светильник для чтения с высокими техническими характеристиками. Благодаря разработкам и полученному в результате визуальному комфорту Chic выполняет свою функциональность, не жертвуя дизайном и декоративным фактором.

Jakość w minimalnym wyrazie

Niezwykle kompaktowy kinkiet do czytania o wysokich parametrach technicznych. Dzięki swojemu rozwojowi i wizualnej wygodzie, jaką zapewnia, Chic doskonale spełnia swoją funkcję, nie tracąc przy tym na designie i aspekcie dekoracyjnym.

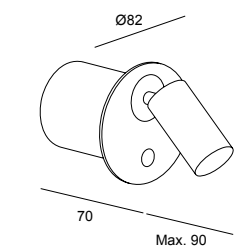

60 10 mm

BODY MAT	DIF MAT		50000h	2			
AL	PMMA		L80 B20	MacAdam	90°	360°	

LED | K 2700 | CRI 90 | W Total 3.9 | Real Lm 200



TOUCH DIMMING 100-240V

- 14 Белый Biały
- 05 Черный Czarny
- 81 Сатиновый никель Nikiel satynowany
- DN Матовое золото Matowe złoto

Structure Code

05	05-8509-05-05
14	05-8509-14-14
81	05-8509-81-81
DN	05-8509-DN-DN

Hall Slim



**Регулируемый источник света для чтения**

Hall Slim — это современная коллекция с компактным и прямолинейным профилем, представленная в различных вариантах отделки, с абажуром и без него, что позволяет максимально адаптироваться к дизайну помещения, в котором он устанавливается.

Regulowane światło do czytania

Hall Slim to współczesna kolekcja o prostoliniowym profilu, która oferuje różne wykończenia, z abażurem i bez, co pozwala dostosować ją do wnętrza, w którym się znajduje.

Hall Reader

BODY MAT		50000h	3			
AL		L80 B20	MacAdam	355°	90°	

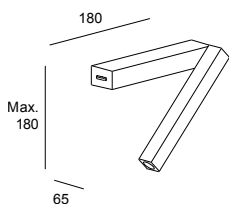

LED | K 2700 | CRI 90 | W Total 3.5 | Real Lm 150



ON-OFF 100-240V

- 14 Белый Biały
- 05 Черный Czarny
- DN Матовое золото Matowe złoto

Structure**Code**

05 ●	05-8510-05-05
14 ○	05-8510-14-14
DN ●	05-8510-DN-DN

Josep Patsí, 2019

Настенные светильники р. 332 - 336,
Настольные светильники р. 402,
Торшеры р. 452
Kinkiety р. 332 - 336,
Lampy stołowe р. 402,
Lampy podłogowe р. 452



+ Gamma

Gamma



Возможна встраиваемая или накладная установка.
Możliwość montażu podtynkowego i natynkowego.

Gamma Round

BODY MAT		50000h	3			
AL		L80 B20	MacAdam	180°	90°	

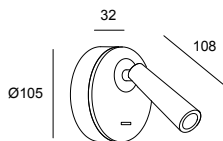

LED | K 2700 | CRI 90 | W Total 3.5 | Real Lm 137



Structure

- 14 Белый Biały
- 05 Черный Czarny
- 81 Сатиновый никель Nikiel satynowany
- DN Матовое золото Matowe złoto

ON-OFF 100-277V

Structure	Code
05	05-6421-05-05
14	05-6421-14-14
81	05-6421-81-81
DN	05-6421-DN-DN

Два способа установки, накладной или встроенные.
Dwie możliwości montażu.

Gamma Square

BODY MAT		50000h	3			
AL		L80 B20	MacAdam	90°	180°	

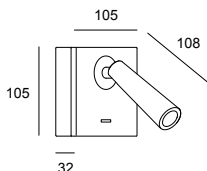

LED | K 2700 | CRI 90 | W Total 3.5 | Real Lm 137



Structure

- 14 Белый Biały
- 05 Черный Czarny
- 81 Сатиновый никель Nikiel satynowany
- DN Матовое золото Matowe złoto

ON-OFF 100-277V

Structure	Code
14	05-6420-05-05
05	05-6420-14-14
81	05-6420-81-81
DN	05-6420-DN-DN

Два способа установки, накладной или встроенные.
Dwie możliwości montażu.

Josep Patsí, 2020

Настенные светильники р. 330 - 336, Настольные светильники р. 402, Торшеры р. 452. Kinkiety р. 330 - 336, Lampy stołowe р. 402, Lampy podłogowe р. 452

Gamma Mini

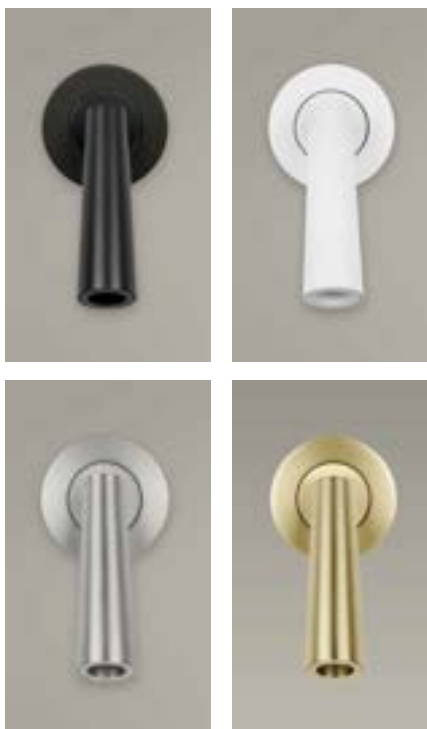

Регулируемый источник света.
Regulowany punkt świetlny.

BODY MAT		50000h	3		
AL		L80 B20	MacAdam	180°	90°

- 14 Белый Biały
- 05 Черный Czarny
- 81 Сатиновый никель Nikiel satynowany
- DN Матовое золото Matowe złoto

LED | K 2700 | CRI 90 | W Total 3.6 | Real Lm 137

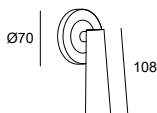

ON-OFF 100-240V

Structure

Code

05	●	05-6428-05-05
14	○	05-6428-14-14
81	●	05-6428-81-81
DN	●	05-6428-DN-DN

40 3-30 mm

Gamma USB



Зарядка электронных устройств с помощью USB.
Ładowanie urządzeń elektronicznych przez USB.

BODY MAT		50000h	3				
AL		L80 B20	MacAdam	180°	90°		USB

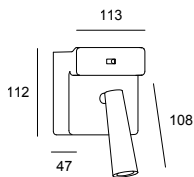

LED | K 2700 | CRI 90 | W Total 3.5 | Real Lm 123

- 14 Белый Biały
- 05 Черный Czarny
- 81 Сатиновый никель Nikiel satynowany



Structure

Code

ON-OFF 100-240V

05 ●	05-6424-05-05
14 ○	05-6424-14-14
81 ●	05-6424-81-81

Josep Patsí, 2021

Настенные светильники р. 330 - 336, Настольные
светильники р. 402, Торшеры р. 452. Kinkiety р. 330 -
336, Lampy stołowe р. 402, Lampy podłogowe р. 452

Gamma SR



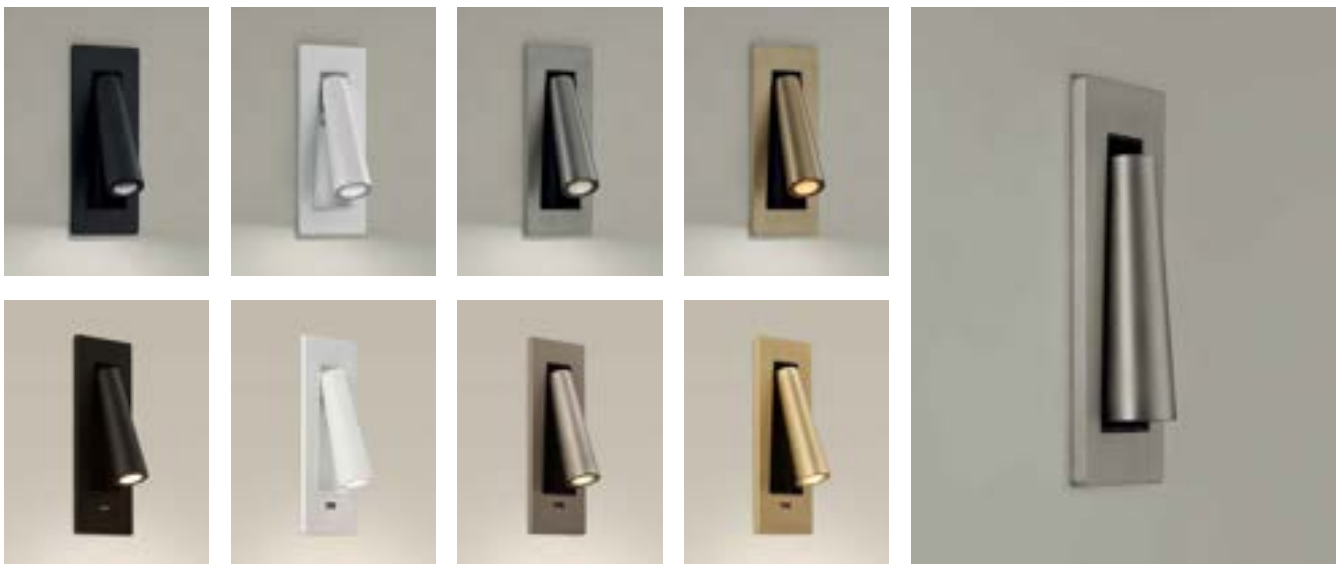

Модель с возможностью зарядки устройства через USB (05-8507).
Model posiada opcję ładowania przez łącze USB (05-8507).

Интеграция в пространство

Gamma SR - это версия super recessed коллекции с практически полностью утопленным светом для чтения, максимально интегрированным в плафон, что позволяет облегчить интеграцию светильника в пространство.

Integracja z przestrzenią

Gamma SR to wersja super recessed tej kolekcji, z lampą do czytania praktycznie podtynkową, głęboko wpuszczoną w podstawę, aby pozwolić na łatwą integrację z otoczeniem.

Gamma SR

BODY MAT		50000h	3			
ST,AL,PLABS		L80 B20	MacAdam	90°	180°	

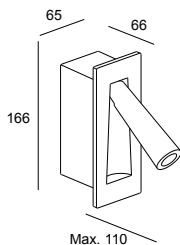

LED | K 2700 | CRI 90 | W Total 3.2 | Real Lm 137



Structure

Code

ON-OFF 100-277V

05		05-8397-05-05
14		05-8397-14-14
81		05-8397-81-81
DN		05-8397-DN-DN

- 14 Белый Biały
- 05 Черный Czarny
- 81 Сатиновый никель Nikiel satynowany
- DN Матовое золото Matowe złoto

148×60 3-30 mm

Gamma SR USB

BODY MAT		50000h	3				
AL		L80 B20	MacAdam	90°	180°		USB

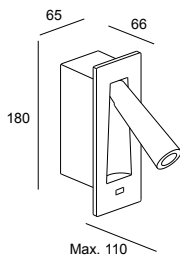

LED | K 2700 | CRI 90 | W Total 3.2 | Real Lm 137



Structure

Code

ON-OFF 100-240V

05		05-8507-05-05
14		05-8507-14-14
81		05-8507-81-81
DN		05-8507-DN-DN

- 14 Белый Biały
- 05 Черный Czarny
- 81 Сатиновый никель Nikiel satynowany
- DN Матовое золото Matowe złoto

150×60 3-30 mm

Josep Patsí, 2021

Настенные светильники р. 330 - 336, Настольные
светильники р. 402, Торшеры р. 452. Kinkiety р. 330 -
336, Lampy stołowe р. 402, Lampy podłogowe р. 452

Gamma Extend





Элегантность и точность

Gamma Extend сохраняет всю суть коллекции, представляя точно сформированный силуэт с безупречной отделкой во всех своих вариациях

Elegancja i precyzja

Gamma Extend zachowuje esencję kolekcji. Ma precyzyjnie uformowaną linię o perfekcyjnym wykończeniu we wszystkich wariantach.

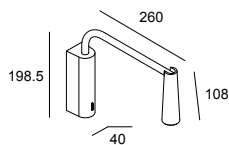

BODY MAT		50000h	3			
AL		L80 B20	MacAdam	180°	90°	

LED | K 2700 | CRI 90 | W Total 3.2 | Real Lm 137



ON-OFF 100-277V

- 14 Белый Biały
- 05 Черный Czarny
- 81 Сатиновый никель Nikiel satynowany
- DN Матовое золото Matowe złoto

Structure

Code

05	<input checked="" type="radio"/>	05-8339-05-05
14	<input type="radio"/>	05-8339-14-14
81	<input type="radio"/>	05-8339-81-81
DN	<input type="radio"/>	05-8339-DN-DN

Nahrang Studio, 2017

Lire



Классический светильник для чтения со встроенным выключателем питания.

Klasyczna lampka do czytania z wbudowanym wyłącznikiem zasilania.

BODY MAT		50000h	3			
AL		L80 B20	MacAdam	355°	0° a 90°	

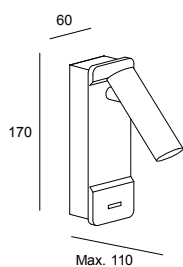

Max. 110

3-35 mm

LED | K 2700 | CRI 80 | W Total 3.5 | Real Lm 125

● 81 Сатиновый никель Nikiel satynowany



Structure

Code

ON-OFF 100-277V

81 ●

05-6024-81-81

Radar



Эффективность при минимальном представлении источника света.
Skuteczność przy minimalnej ekspresji punktu świetlnego.



BODY MAT	DIF MAT		50000h	3		
AL	PMMA		L80 B20	MacAdam	360°	

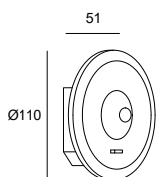

LED | K 3000 | CRI 80 | W Total 4.5 | Real Lm 50

- 14 Белый Biały
- 60 Черный Czarny



Structure

Code

PHASE CUT 220-240V

- 14
- 60

05-6488-14-14
05-6488-60-60

85 3-30 mm

Josep Patsí, 2020

Потолочные светильники р. 260,
Настольные светильники р. 405
Plafonierey p. 260, Lampy stołowe p. 405

Simply



Эффективность при минимальной экспрессии

Simply предлагает максимальную функциональность при минимальной проявленности. Эта серия была разработана, чтобы служить долго и освещать любое помещение, независимо от его стиля

Skuteczność w minimalnym wyrazie

Simply zapewnia maksymalną funkcjonalność w minimalnej postaci. Seria została zaprojektowana tak, aby była ponadczasowa i oświetlała każde pomieszczenie, niezależnie od jego stylu.



Регулируемый источник света.
Regulowany punkt świetlny.

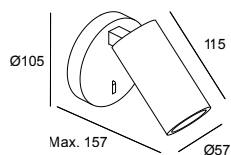
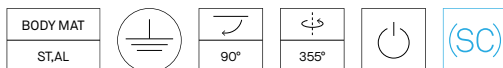

GU10 | W Max. 8

- 14 Белый Biały
- 05 Черный Czarny

Structure

Code

- 05 ●
- 14 ○

05-7982-05-05
05-7982-14-14

Включено / Zawarty

Панель в виде сот
Plaster pszczeli

Smart-совместимые аксессуары / Akc. Smart Compatible

GU10 TW Wi-Fi light bulb Light For Life

71-8220-00-00

Подвесные светильники р. 210,
 Потолочные светильники р. 262
 Lampy wiszące p. 210, Plafonierey p. 262

Stylus

Утонченность и гармония
 Subtelność i harmonia



Stylus Switch

BODY MAT	DIF MAT		50000h	3			
AL	PC		L80 B20	MacAdam	0° a 90°	355°	

LED | K 3000 | CRI 90 | W Total 4.5 | Real Lm 276

- 14 Белый Biały
- 05 Черный Czarny

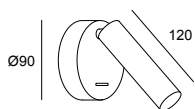

Structure

Code

ON-OFF 100-240V

- 05 ●
- 14 ○

05-6193-05-05
05-6193-14-14

Pipe

Подвесные светильники р. 226,
Потолочные светильники р. 263
Lampy wiszące р. 226, Plafonierey р. 263



Стиль и характер Styl i charakter



05-23



14-05



DL-DL*

Стандартные комбинации.
Kombinacje Standard.



05-05



14-14



DL-DL*

Возможность других комбинаций колец не предусмотрена.
Nie uwzględniono możliwości innych kombinacji pierścieni.

Стандартная модель с отделкой 14-05, сочетание с белым кольцом не входит в комплект.
Standardowy model z wykończeniem 14-05 bez białego pierścienia w zestawie.

BODY MAT
ST.AL

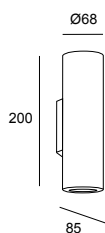

GU10 x2 | W 2 × Max. 8

- 14 Белый Biały
- 05* Черный Czarny
- DL* Золото Złoto

Structure	Ring	Code
14 ○	05 ●	05-2759-14-05
05 ●*	05 ●*	05-2759-05-05
DL ●*	DL ●*	05-2759-DL-DL

Не включено / Nie dołączony

Кольцо золотого цвета Pierścień złoty	71-0073-DL-DL*
Кольцо черное Pierścień czarny	71-0073-05-05
Кольцо белое Pierścień biały	71-0073-14-14

Smart-совместимые аксессуары / Akc. Smart Compatible

GU10 TW Wi-Fi light bulb Light For Life	71-8220-00-00
---	---------------

*Узнайте условия и сроки поставки в нашем отделе продаж.

*Proszę skonsultować warunki i terminy dostawy z naszym działem handlowym.

Alex & Manel Llusca, 2015

Настольные светильники р. 399, Торшеры р. 454
Lampy stołowe р. 399, Lampy podłogowe р. 454

Funk



При собственной индивидуальности, Funk имеет органический дизайн, который дополняется плетеной текстильной деталью, покрывающей стержень. Funk ma swój własny, organiczny design, który jest uzupełniony o pleciony tekstylny detal pokrywający ramię.

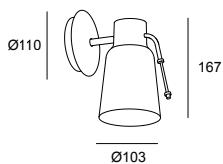
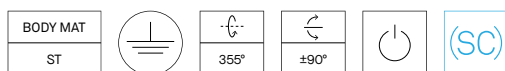

E27 | W Max. 15

● 23 Золото Złoto
● CI Коричневый Brązowy

Structure	Interior Screen
CI ●	23 ●

Code

05-4755-CI-23

Smart-совместимые аксессуары / Akc. Smart Compatible

E27 RGBW Wi-Fi light bulb Light For Life

71-8219-00-00

Ivy



Регулируемый источник света.
Regulowany punkt świetlny.

BODY MAT		50000h	3			
ST		L80 B20	MacAdam	0° a 90°	355°	

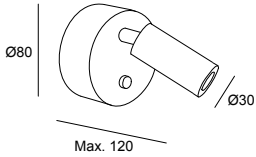

LED | K 3000 | CRI 80 | W Total 3.5 | Real Lm 112

● 81 Сатиновый никель *Nikiel satynowany*



Structure

Code

ON-OFF 100-240V

81 ●

05-2706-81-81

Bed

**Гибкая ножка**

С круглой, прямоугольной или утопленной коробкой, Bed поставляется в различных отделках, что позволяет ему адаптироваться к любому проекту с такой же гибкостью, как и его гибкая ножка.

Obrotowe ramię

Z okrągłą, prostokątną lub wpuszczaną obudową, oprawa Bed jest dostępna w różnych wykończeniach, aby dostosować się do każdego projektu z taką samą elastycznością jak jej regulowane ramię.



Bed Lineal

BODY MAT		50000h	3
AL		L80 B20	MacAdam

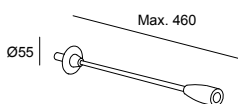

11 3-25 mm

LED | K 3000 | CRI 90 | W Total 3.5 | Real Lm 115

81 Сатиновый никель Nikiel satynowany



Structure

Code

ON-OFF 100-240V

81

05-8402-81-81

Bed Round

BODY MAT		50000h	3	
AL		L80 B20	MacAdam	

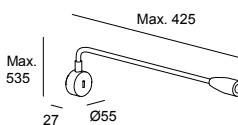

LED | K 3000 | CRI 90 | W Total 3.5 | Real Lm 115

05 Черный Czarny
 34 Серый Szary
 81 Сатиновый никель Nikiel satynowany



Structure

Code

ON-OFF 100-277V

05
 34
 81

05-2830-05-05
 05-2830-34-34
 05-2830-81-81

Bed Rectangular

BODY MAT		50000h	3	
AL		L80 B20	MacAdam	

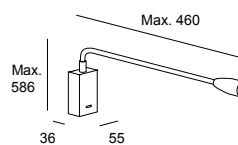

LED | K 3000 | CRI 90 | W Total 3.5 | Real Lm 115

05 Черный Czarny
 34 Серый Szary
 81 Сатиновый никель Nikiel satynowany



Structure

Code

ON-OFF 100-277V

05
 34
 81

05-2831-05-05
 05-2831-34-34
 05-2831-81-81

Josep Patsí, 2019

Link



Одна и та же модель с двумя вариантами установки.
Ten sam model z dwoma opcjami montażu.



Опция Touch dimming в прикроватной версии.
Opcja Touch dimming w podstawie.

Link Surface

BODY MAT		50000h	3				
AL		L80 B20	MacAdam	±180°	±180°		DIM

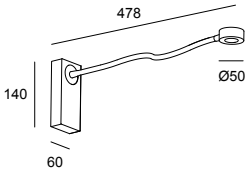

LED | K 2700 | CRI 80 | W Total 4 | Real Lm 121

- 14 Белый Biały
- 05 Черный Czarny



Structure

Code

TOUCH DIMMING 100-240V

- 05
- 14

05-7366-05-05
05-7366-14-14

Два способа установки, накладной или встроенные.
Dwie możliwości montażu.

Link Recessed

BODY MAT		50000h	3				
AL		L80 B20	MacAdam	±180°	±180°		DIM

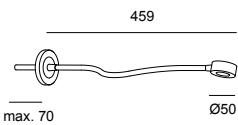

LED | K 2700 | CRI 80 | W Total 4 | Real Lm 121

- 14 Белый Biały
- 05 Черный Czarny



Structure

Code

TOUCH DIMMING 100-240V

- 05
- 14

05-7367-05-05
05-7367-14-14

44 3-30 mm

Tip



Максимальный комфорт и эффективность в классическом настенном бра с гибкой ножкой и вневременным дизайном.

Maksymalny komfort i wydajność w klasycznym kinkiecie o ponadczasowym projekcie ramienia.tavolo dal design intramontabile.



BODY MAT		50000h	3			
AL		L80 B20	MacAdam	±180°	±180°	

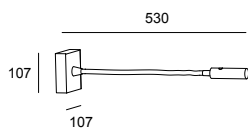

LED | K 3000 | CRI 80 | W Total 4.2 | Real Lm 175

- 81 Сатиновый никель Nikiel satynowany
- DN Матовое золото Matowe złoto



Structure

Code

ON-OFF 100-240V

- DN
- 81

05-5296-81-81
05-5296-DN-DN

Два способа установки, накладной или встроенные.
Dwie możliwości montażu.

Hall Slim Screen



Регулируемый источник света для чтения

Hall Slim — это современная коллекция с компактным и прямолинейным профилем, представленная в различных вариантах отделки, с абажуром и без него, что позволяет максимально адаптироваться к дизайну помещения, в котором он устанавливается.

Regulowane światło do czytania

Hall Slim to współczesna kolekcja o kompaktowym i prostoliniowym profilu, która oferuje różne wykończenia, z abażurem i bez, co pozwala dostosować ją do wnętrza, w którym się znajduje.



Регулируемый источник света для чтения.
Regulowane światło do czytania.

Выбор различных цветов абажура.
Dostępne różne kolory abażuru.

Hall Reader with Screen Right

BODY MAT		50000h	3				
AL		L80 B20	MacAdam	355°	90°		

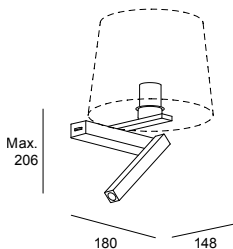

LED+E27 | K 2700 | CRI 90 | Real Lm 150

- 14 Белый Biały
- 05 Черный Czarny
- DN Матовое золото Matowe złoto

		W Total	Structure	Code
ON-OFF 100-240V	LED	2.2	05 ●	05-8511-05-82
	E27	15		
	LED	2.2	14 ○	05-8511-14-82
	E27	15		
	LED	2.2	DN ●	05-8511-DN-82
	E27	15		

Hall Reader with Screen Left

BODY MAT		50000h	3				
AL		L80 B20	MacAdam	90°	355°		

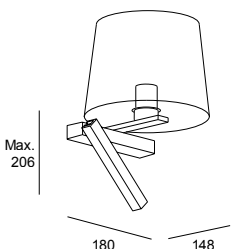

LED+E27 | K 2700 | CRI 90 | Real Lm 150

- 14 Белый Biały
- 05 Черный Czarny
- DN Матовое золото Matowe złoto

		W Total	Structure	Code
ON-OFF 100-240V	LED	2.2	05 ●	05-8512-05-82
	E27	15		
	LED	2.2	14 ○	05-8512-14-82
	E27	15		
	LED	2.2	DN ●	05-8512-DN-82
	E27	15		

Smart-совместимые аксессуары E27 RGBW Wi-Fi light bulb Light For Life
Акц. Smart Compatible

71-8219-00-00

Аксессуары в комплект не входят и требуются
Akcesoria nie ujęte w zestawie i wymagane

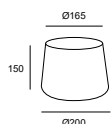

- 14 ○
- BY ●

71-8510-14-M1

71-8510-BY-M1

Alex & Manel Llusçà, 2020

Screen



Вариант с USB или без USB для зарядки электронных устройств.
 Opcja z USB lub bez USB do ładowania urządzeń elektronicznych.



Screen

BODY MAT	DIF MAT		50000h	3			
AL	TEX		L80 B20	MacAdam	355°	90°	

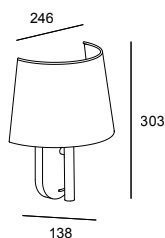

LED+E27 | K 2700 | CRI 80 | Real Lm 106

- 81 Сатиновый никель *Nikiel satynowany*
- EL Белая перфорированная ткань *Biała tkanina perforowana*

	W Total	Structure	Difussor	Code
ON-OFF 100-277V LED E27	2.2 15	81 <input type="radio"/>	EL <input type="radio"/>	05-7976-81-EL

Screen USB

BODY MAT	DIF MAT		50000h	3				
AL	TEX		L80 B20	MacAdam	355°	90°		USB

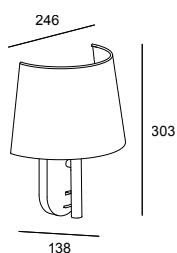

LED+E27 | K 2700 | CRI 80 | Real Lm 106

- 81 Сатиновый никель *Nikiel satynowany*
- EL Белая перфорированная ткань *Biała tkanina perforowana*

	W Total	Structure	Difussor	Code
ON-OFF 100-240V LED E27	2.2 15	81 <input type="radio"/>	EL <input type="radio"/>	05-7975-81-EL

Clip





Светодиодное освещение для чтения с широкой амплитудой вращения для большего комфорта. Dioda do czytania LED umożliwia bardzo szeroki obrót dla większej wygody.

Стиль и чистота

Стиль и комфорт сочетаются в модели Clip, которая представлена в настенном, настольном и напольном вариантах. С возможностью выбора белого или черного абажура, этот светильник обладает собственной индивидуальностью благодаря непрерывности своего профиля и специальному невидимому шаровому шарниру, встроенному в его конструкцию.

Styl i czystość

Clip umiejętnie łączy styl i komfort oraz jest dostępny w wersji ściiennej, stołowej i podłogowej. Ten kinkiet, w opcji z abażurem w białym lub czarnym kolorze, odznacza się unikalnym charakterem dzięki zachowaniu ciągłości profilu i specjalnemu, niewidocznemu przegubowi zintegrowanemu z jego strukturą.

BODY MAT ST		50000h L80 B20	3 MacAdam				
----------------	--	-------------------	--------------	--	--	--	--

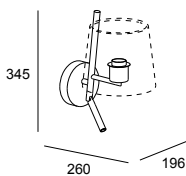

LED+E27 | K 2700 | CRI 90 | Real Lm 53

● 05 Черный Czarny

	W Total	Structure	Code
ON-OFF 100-277V LED E27	2.2 15	05 ●	05-8540-05-82

Smart-совместимые аксессуары / Akc. Smart Compatible

E27 RGBW Wi-Fi light bulb Light For Life **71-8219-00-00**

Аксессуары не включены, но требуются / Akcesoria nie ujęte w zestawie ale wymagane

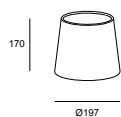

05 ●

PAN-232-05

14 ○

PAN-232-14

Nahtrang Studio, 2022

Настольные светильники р. 418,
Торшеры р. 464
Lampy stołowe р. 418,
Lampy podłogowe р. 464



+ Metrica

Metrica



Классика с различными опциями

Универсальность настенного светильника с абажуром создает высокую ценность. Metrica поставляется с лампой для чтения или без нее, а также с возможностью выбора между стандартной и версией с гибкой ножкой.

Klasyk z wieloma opcjami

Wszechstronność tego kinkieta jest bardzo uznana. Oprawa Metrica jest dostępna z punktem świetlnym do czytania lub bez niego oraz do wyboru w wersji standardowej lub elastycznej.



Metrica Shade

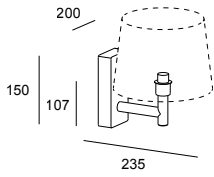
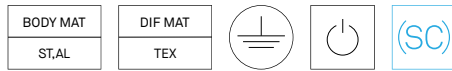

E27 | W Total Max. 15

- 05 Черный Czarny
- 81 Сатиновый никель Nikiel satynowany

Structure

Code

- 05 ●
- 81 ●

05-8399-05-82
05-8399-81-82

Smart-совместимые аксессуары / Akc. Smart Compatible

E27 RGBW Wi-Fi light bulb Light For Life **71-8219-00-00**

Metrica Shade Reader

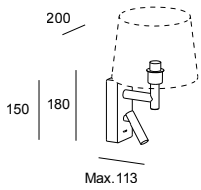
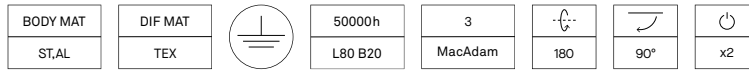

LED+E27 | K 2700 | CRI 90 | Real Lm 137

- 05 Черный Czarny
- 81 Сатиновый никель Nikiel satynowany

		W Total	Structure	Code
ON-OFF 100-277V	LED	2.1	05 ●	05-8400-05-82
	E27	15		
	LED	2.1	81 ●	05-8400-81-82
	E27	15		

Metrica Extended

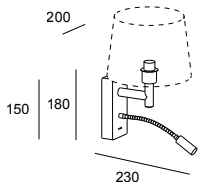
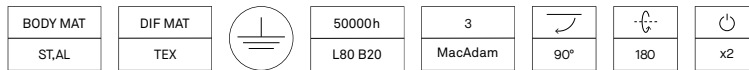

LED+E27 | K 2700 | CRI 90 | Real Lm 137

- 05 Черный Czarny
- 81 Сатиновый никель Nikiel satynowany

		W Total	Structure	Code
ON-OFF 100-277V	LED	2.1	05 ●	05-8401-05-82
	E27	15		
	LED	2.1	81 ●	05-8401-81-82
	E27	15		

Аксессуары в комплект не входят
и требуются
Akcesoria nie ujęte w zestawie i
wymagane

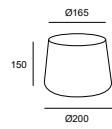

- 05 ●
- 14 ○
- BY ●

PAN-157-05
PAN-157-14
PAN-157-BY

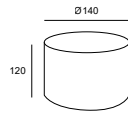

- 14 ○
- BY ●

PAN-175-14
PAN-175-BY

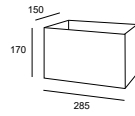

- 14 ○
- BY ●

PAN-176-14
PAN-176-BY

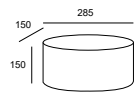

- 14 ○
- BY ●

PAN-177-14
PAN-177-BY

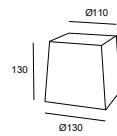

- 14 ○
- BY ●

PAN-178-14
PAN-178-BY

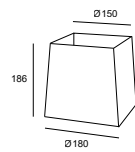

- 14 ○
- BY ●

PAN-179-14
PAN-179-BY

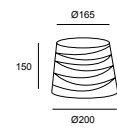

- 05 ●
- 14 ○

PAN-219-05
PAN-219-14

Big	P.390	H	P.392	Ilargi	P.384	Levels	P.378
------------	-------	----------	-------	---------------	-------	---------------	-------

(N)

Tubs	P.386	Woody	P.394
-------------	-------	--------------	-------

Настольный светильник с гибким плафоном

Oprawy nabladowe z ramieniem

E-lamp	P.400	Elva	P.403	Funk	P.399	Gamma	P.402
---------------	-------	-------------	-------	-------------	-------	--------------	-------

Invisible	P.396	Nude	P.406	Organic	P.398	Queen	P.404
------------------	-------	-------------	-------	----------------	-------	--------------	-------

(E)

(E)

Simply	P.405
---------------	-------

(E)

Настольный светильник с абажуром

Oprawy nabladowe z abazurem

Clip	P.416	Hall	P.414	Metrica	P.418	Premium	P.412
-------------	-------	-------------	-------	----------------	-------	----------------	-------

(E)

(E)

Портативный настольный светильник

Oprawy nabladowe przenośne

Cocktail	P.420	Portobello	P.426
-----------------	-------	-------------------	-------

(N)

Настольные СВЕТИЛЬНИКИ Lampy stołowe

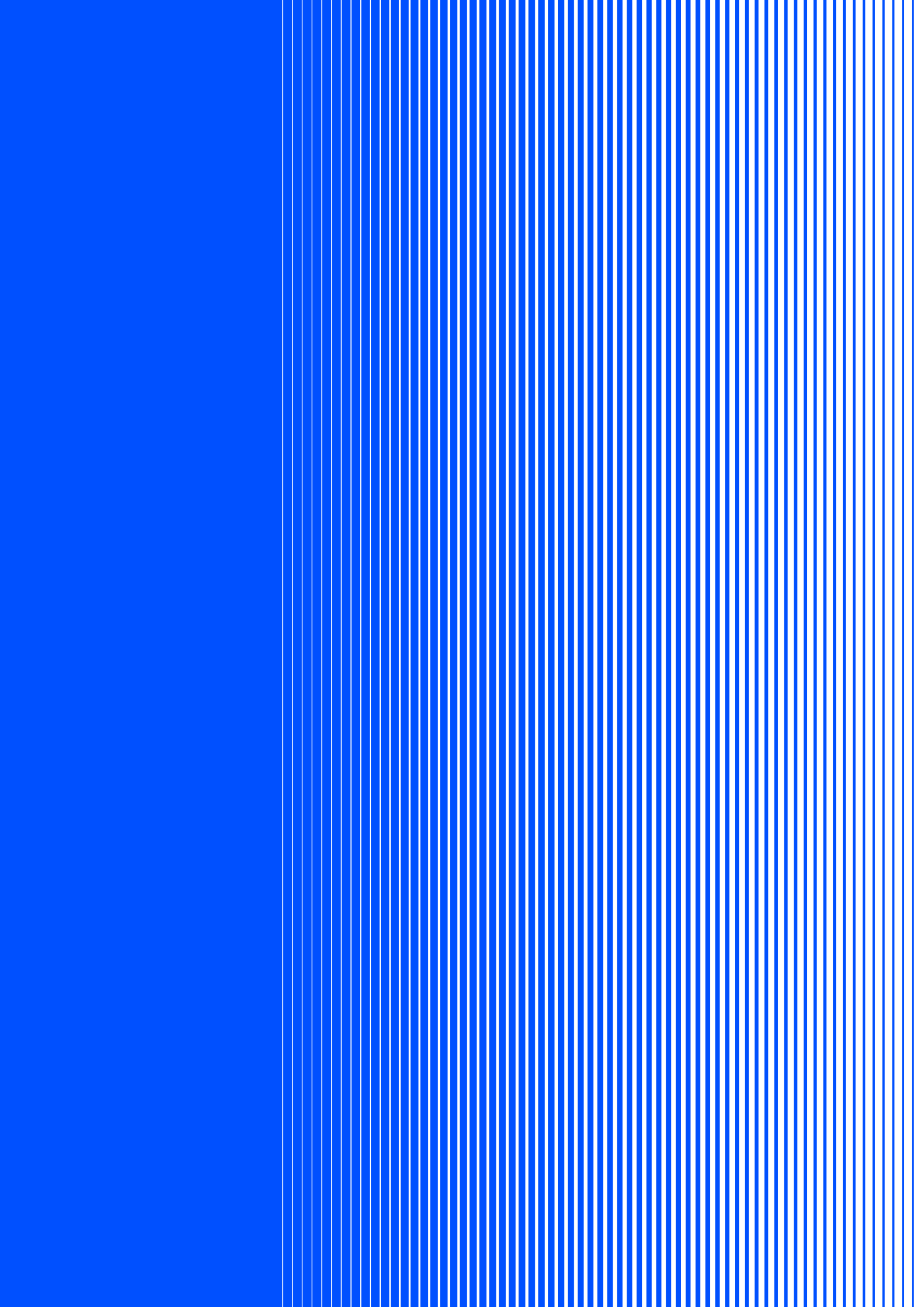

Nahtrang Studio, 2023

Levels

Подвесные светильники р. 088,
Потолочные светильники р. 238
Торшеры р. 434
Lampy wiszące р. 088,
Plafonierey р. 238,
Lampy podłogowe р. 434



+ Levels



Естественное сосуществование с окружающей средой

Каждое пространство требует определенного языка, отмеченного индивидуальностью окружающей среды. Различные формы и непрозрачность отдельных абажуров Levels Desktop стремятся к естественному сосуществованию с окружающей средой, интегрируясь как на уровне отделки, так и на уровне светового эффекта благодаря прозрачности выдувного стекла ручной работы.

Naturalne współistnienie ze otoczeniem

Każda przestrzeń wymaga specyficznego języka, naznaczonego osobowością otoczenia. Różnorodne kształty i nieprzezroczystości poszczególnych kloszy lampy nabołatowej Levels w naturalny sposób współistnieją z otoczeniem, integrując je zarówno pod względem wykończenia, jak i efektu świetlnego dzięki przejrzystości ręcznie dmuchanego szkła.





Стекла с непрозрачностью 30% в маленьком диффузоре, 50% в среднем и 70% в большом.
Все модели доступны в зеленой, дымчатой или янтарной отделке.

Szkoło o nieprzezroczystości 30% w małym kloszu, 50% w średnim kloszu i 70% w dużym kloszu.
Wszystkie modele są dostępne w wykończeniu zielonym, przydymionym lub bursztynowym.

Возможность изменять цветовую температуру.

(2700K, 3000K или 4000K)

Możliwość zmiany temperatury barwowej.

(2700K, 3000K lub 4000K)







Levels 1 Body Ø220mm

NEW	BODY MAT	DIF MAT	50000h L80 B20	3 MacAdam	SWITCH CCT SW 2700-3000-4000	
	ST	GLA				

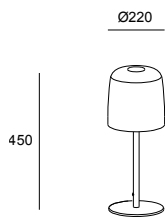

- 05 Черный Czarny
- 08 Зеленый Zielony
- 12 Дымчатый Zadymiony
- 15 Янтарный Bursztynowy

LED | K SW 2700-3000-4000 | CRI 90 | W Total 14.7 | Real Lm 971 | K SW 2700-3000-4000

	Structure	Difussor	Code
3 STEPS DIMMING 100-240V	05 ●	08 ●	10-A002-05-08
	05 ●	12 ●	10-A002-05-12
	05 ●	15 ●	10-A002-05-15

Указанный световой поток соответствует центральным значениям цветовой температуры (3000 K).
Podany strumień odpowiada temperaturze środkowej (3000 K).

Levels 1 Body Ø320mm

NEW	BODY MAT	DIF MAT	50000h L80 B20	3 MacAdam	SWITCH CCT SW 2700-3000-4000	
	ST	GLA				

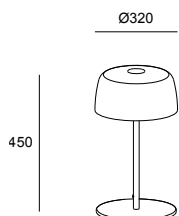

- 05 Черный Czarny
- 08 Зеленый Zielony
- 12 Дымчатый Zadymiony
- 15 Янтарный Bursztynowy

LED | K SW 2700-3000-4000 | CRI 90 | W Total 14.7 | Real Lm 971 | K SW 2700-3000-4000

	Structure	Difussor	Code
3 STEPS DIMMING 100-240V	05 ●	08 ●	10-A003-05-08
	05 ●	12 ●	10-A003-05-12
	05 ●	15 ●	10-A003-05-15

Указанный световой поток соответствует центральным значениям цветовой температуры (3000 K).
Podany strumień odpowiada temperaturze środkowej (3000 K).

Levels 1 Body Ø420mm

NEW	BODY MAT	DIF MAT	50000h L80 B20	3 MacAdam	SWITCH CCT SW 2700-3000-4000	
	ST	GLA				

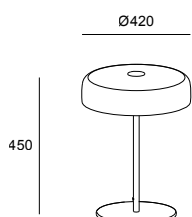

- 05 Черный Czarny
- 08 Зеленый Zielony
- 12 Дымчатый Zadymiony
- 15 Янтарный Bursztynowy

LED | K SW 2700-3000-4000 | CRI 90 | W Total 14.7 | Real Lm 971 | K SW 2700-3000-4000

	Structure	Difussor	Code
3 STEPS DIMMING 100-240V	05 ●	08 ●	10-A004-05-08
	05 ●	12 ●	10-A004-05-12
	05 ●	15 ●	10-A004-05-15

Указанный световой поток соответствует центральным значениям цветовой температуры (3000 K).
Podany strumień odpowiada temperaturze środkowej (3000 K).

Демонстрируемые цвета являются приблизительными, они могут не точно отражать оттенки из-за возможных изменений, связанных с различными типами материалов и отделки, а также факторов освещения и печати.

Przedstawione kolory są przybliżone i mogą nie odzwierciedlać dokładnie odcieni z powodu możliwych zmian związanych z różnymi rodzajami materiałów i wykończeń, a także oświetlenia i czynników drukarskich.



+ Ilargi

Ilargi



Теплота неподвластного времени дизайна

Ilargi, разработанный баскской студией Iratzoki Lizaso, представляет собой идеальное сочетание теплоты и неподвластного времени функционального дизайна. Его корпус из выдувного стекла ручной работы обладает элегантным стилем в сочетании с твердой древесиной. Мягкий и приятный свет идеально подходит для использования в жилых помещениях или общественных местах, создавая комфортную и естественную обстановку.

Ciepłó ponadczasowego wzornictwa

Oprawa Ilargi, zaprojektowana przez baskijskich projektantów: Iratzokiego i Lizasa, jest idealnym połączeniem ciepła i funkcjonalnego, ponadczasowego wzornictwa. Jej ręcznie dmuchane szkło ma bardzo elegancki wygląd, który jest połączony z litym drewnem twardym. Emitowane światło jest ciepłe i przyjemne, idealne do użytku domowego lub do przestrzeni publicznych, ponieważ tworzy komfortową i naturalną atmosferę.



Два размера, 23 и 39 см.
Dwa rozmiary, 23 i 39 cm.

Отделка из цельного дерева, натурального и черного цветов.
Wykończenia w litej drewnie, naturalnym i czarnym.

Ilargi Ø320

BODY MAT WOOD	DIF MAT GLA		50000h L80 B20	3 MacAdam		
------------------	----------------	--	-------------------	--------------	--	--

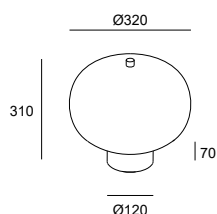

LED | K 2700 | CRI 90 | W Total 16.4 | Real Lm 1054

- 92 никель Ciemny poriół
- 93 Jasny poriół Светлый ясень
- F9 Песочный Piaskowy



	Structure	Difussor	Code
TOUCH DIMMING 100-240V	92 ●	F9 ○	10-6011-92-F9
	93 ●	F9 ○	10-6011-93-F9

Ilargi Ø230

BODY MAT WOOD	DIF MAT GLA		50000h L80 B20	3 MacAdam		
------------------	----------------	--	-------------------	--------------	--	--

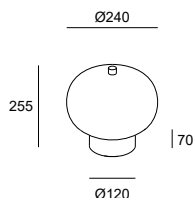

LED | K 2700 | CRI 90 | W Total 10.5 | Real Lm 641

- 92 никель Ciemny poriół
- 93 Jasny poriół Светлый ясень
- F9 Песочный Piaskowy



	Structure	Difussor	Code
TOUCH DIMMING 100-240V	92 ●	F9 ○	10-6010-92-F9
	93 ●	F9 ○	10-6010-93-F9

Nahtrang Studio, 2020

Tubs

Подвесные светильники р. 116,
Настенные светильники р. 276,
Торшеры р. 446
Lampy wiszące р. 116,
Kinkiety р. 276,
Lampy podłogowe р. 446



+ Tubs



Присутствие и динамизм

Tubs — это настольная лампа с линейным источником света, который обладает широким диапазоном движения, что придает изделию большую динамику, и наполняет характером пространство, в котором он расположен. Изысканный и элегантный, с основанием из черного мрамора, его можно регулировать с помощью сенсорной кнопки, адаптируя свет к потребностям каждого момента.

Обесność i dynamika

Tubs to oprawa nablutowa z liniowym źródłem światła, które posiada szerokie możliwości ruchu, co nadaje bryle dużą dynamikę, a przestrzeni, w której się znajduje, charakteru. Wyrafinowana i elegancka, z czarną marmurową podstawą, może być ściemniana dotykowo, dostosowując się do potrzeb oświetleniowych chwili i wyróżniając się na tle otoczenia.







мраморная основа.
Marmurowa podstawa

BODY MAT	DIF MAT		50000h	3					
ST,AL,MAR	PC		L80 B20	MacAdam	360°	90°	360°		

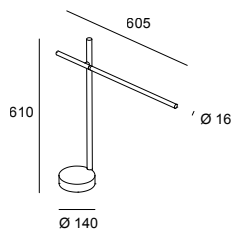

LED | K 3000 | CRI 90 | W Total 13.3 | Real Lm 403

- 05 Черный Czarny
- M1 Белый опаловый Biały opal



	Structure	Difussor	Code
TOUCH DIMMING 100-240V	05 ●	M1 ○	10-8102-05-M1

Llahona, 2021

Big





Оснащен встроенным переключателем.
Zawiera wbudowany przełącznik.

Объем и простота

Llahona делает ставку на объем и простоту дизайна, который играет заслуженную роль в пространстве благодаря своему качеству и эффекту излучаемого света. Он имеет встроенный переключатель для адаптации цветовой температуры к пространству.

Objętość i prostota

Llahona stawia na objętość i prostotę spójnego projektu w tej oprawie, która zajmuje centralne miejsce w swoim otoczeniu dzięki swojej jakości i efektowi emitowanego światła. Ma wbudowany switch, który dostosowuje temperaturę barw do pomieszczenia.

BODY MAT	DIF MAT		50000h	3	SWITCH CCT		
ST	PMMA		L80 B20	MacAdam	SW 2700-3000-4000		DIM

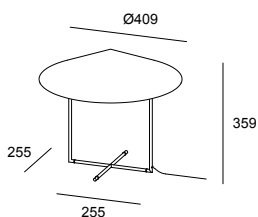

● 05 Черный Czarny

LED | K SW 2700-3000-4000 | CRI 90 | W Total 13.2 | Real Lm 644 | K SW 2700-3000-4000



Structure Code

3 STEPS DIMMING 100-240V

05 ● 10-8430-05-05

Указанный световой поток соответствует центральным значениям цветовой температуры (3000 K).
Podany strumień odpowiada temperaturze środkowej (3000 K).

Benedito Design, 2021

Настенные светильники p. 282,
Торшеры p. 444
Kinkiety p. 282,
Lampy podłogowe p. 444



+ H

H





Врожденная элегантность

Коллекция светильников H родилась как новая современная интерпретация классического светильника с абажуром. Универсальность коллекции позволяет деликатно осветить различные помещения, используя светильники, представляющие большую репрезентативную ценность.

Wrodzona elegancja

Kolekcja opraw H powstała jako współczesna reinterpretacja klasycznej oprawy nablatawej z abażurem stożkowym. Wszechstronność tej kolekcji pozwala na delikatne oświetlenie różnych przestrzeni za pomocą opraw które wnoszą dużą wartość reprezentacyjną.

BODY MAT	DIF MAT		50000h	3	
ST	ACR		L80 B20	MacAdam	

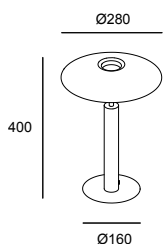

LED | K 2700 | CRI 90 | W Total 16.3 | Real Lm 570

- 05 Черный Czarny
- DN Матовое золото Matowe złoto



ON-OFF 220-240V

Structure

Code

- 05 ●
- DN ●

10-7742-05-05
10-7742-DN-DN



Gemma Bernal, 2017

Торшеры р. 455
Lampy podłogowe р. 455

Woody



Деревянная конструкция и текстильный корпус.
Drewniana konstrukcja i tekstylny korpus.

BODY MAT	DIF MAT			
WOOD	TEX			

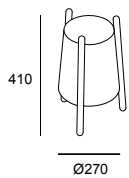

E27 | W Max. 15

○ 14 Белый Biały

Structure

Code

14 ○

10-8106-14-14

Smart-совместимые аксессуары / Акс. Smart Compatible

E27 RGBW Wi-Fi light bulb Light For Life

71-8219-00-00

Francesc Vilaró, 2016

Invisible

Подвесные светильники р. 140,
Настенные светильники р. 294, р. 320,
Торшеры р. 450
Lampy wiszące р. 140,
Kinkiety р. 294, р. 320,
Lampy podłogowe р. 450



+ Invisible



Награжден премией German Design Award en 2016.
Odznaczona nagrodą German Design Award w 2016.



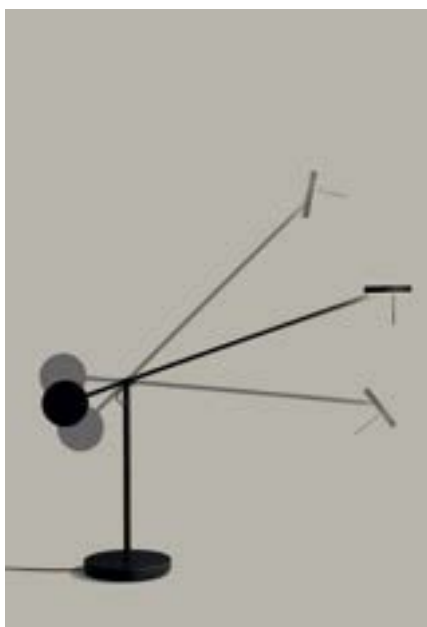

Вращая плафон можно регулировать направление света.
Obrotowa podstawa pozwala na ukierunkowanie światła.

Легкость в движении lekkość

Invisible - это синоним свободы движения, проявляющейся как в осях конструкции, так и в плафоне, который позволяет направить луч света туда, где это необходимо, не изменяя при этом композиционное богатство внешней среды.

Lekkość ruchu

Invisible jest synonimem swobody ruchu, zarówno osi jej konstrukcji, jak i podstawy, co pozwala skierować wiązkę światła tam, gdzie jest potrzebna, nie zmieniając przy tym bogactwa kompozycyjnego otoczenia.

BODY MAT ST.AL	DIF MAT PMMA		50000h L80 B20	3 MacAdam	 ±90°	 355°	 355°	
-------------------	-----------------	--	-------------------	--------------	----------	----------	----------	--

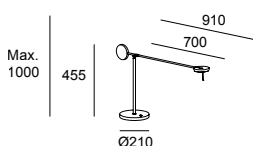

LED | CRI 90 | W Total 10.5

● 05 Черный Czarny

	K	Real Lm	Structure	Code
TOUCH DIMMING 100-240V	2700 3000	534 550	05 ● 05 ●	10-7385-05-05 10-5693-05-05

Alex & Manel Llusca, 2019

Настенные светильники р. 308,
Торшеры р. 453
Kinkiety р. 308,
Lampy podłogowe р. 453



+ Organic

Organic



Природное вдохновение

Мягкий и гармоничный профиль этого светильника вдохновлен органическими формами цветов и листьев. Его слегка изогнутый абажур с золотистой внутренней частью тонко и естественно вписывается в пространство.

Organiczna inspiracja

Ta oprawa, o miękkim i harmonijnym profilu, inspirowana organicznymi formami kwiatów i liści, naturalnie integruje się w przestrzeni. Lekko zakrzywiony abażur ze złotym wnętrzem, które subtelnie odsłania, dodaje oprawie delikatności.

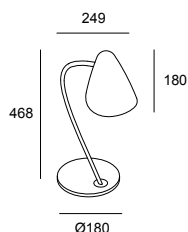
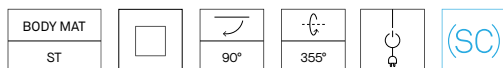

E27 Max. L 120 mm - Ø 80 mm | W Max. 15

● 05 Черный Czarny

Structure

Code

05 ●

10-7582-05-05

Smart-совместимые аксессуары / Akc. Smart Compatible

E27 RGBW Wi-Fi light bulb Light For Life

71-8219-00-00

Funk



Собственная личность

При собственной индивидуальности, Funk имеет органический дизайн, который дополняется плетеной текстильной деталью, покрывающей стержень.

Niepowtarzalny charakter

Funk ma swój własny, organiczny design, który jest uzupełniony o pleciony tekstylny detal pokrywający ramię.

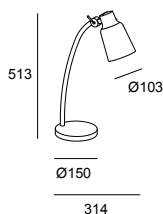
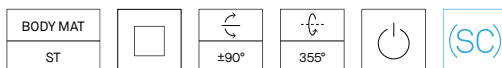

E27 | W Max. 15

- 23 Золото Złoto
- CI Коричневый Brązowy

Structure Interior Screen

Code

CI ● 23 ●

10-4755-CI-23

Smart-совместимые аксессуары / Akc. Smart Compatible

E27 RGBW Wi-Fi light bulb Light For Life

71-8219-00-00

E-lamp



Рациональный дизайн

E-lamp - это коллекция с рациональным и простым дизайном, основанная на базовых геометрических формах. Многофункциональное семейство светильников стремится к гармонии и интеграции в пространстве. Приспособленный для мобильных телефонов, светильник включает USB во всех версиях и технологию Wireless Charging в настольном варианте.

Racjonalny design

E-lamp to kolekcja o wzornictwie prostym i racjonalnym, opartym na podstawowych formach geometrycznych. Ta wielofunkcyjna rodzina opraw łączy w sobie harmonię i wtapianie się w otoczenie. Ukierunkowana na telefon komórkowy, we wszystkich wersjach jest wyposażona w port USB, a w wersji nabladowej w technologię Wireless Charging.



Опция Wireless Charging.
W opcji Wireless Charging.



Зарядка электронных устройств с помощью USB.
Ładowanie urządzeń elektronicznych przez USB.



Можно вращать как плафон, так и его ось.
Obrót zarówno podstawy, jak i w osi.



14-DO



05-DO

E-lamp

BODY MAT	50000h	2				
AL	L80 B20	MacAdam	350°	90°		USB

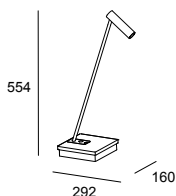

LED | K 2700 | CRI 80 | W Total 3.7 | Real Lm 275

- 14 Белый Biały
- 05 Черный Czarny
- DO Полированная латунь Polerowany mosiądz

	Structure	Button	Code
ON-OFF 100-240V	05 <input checked="" type="radio"/>	05 <input checked="" type="radio"/>	10-7606-05-05
	05 <input checked="" type="radio"/>	DO <input checked="" type="radio"/>	10-7606-05-DO
	14 <input type="radio"/>	14 <input type="radio"/>	10-7606-14-14
	14 <input type="radio"/>	DO <input checked="" type="radio"/>	10-7606-14-DO

E-lamp Wireless

BODY MAT		50000h	2					
AL		L80 B20	MacAdam	90°	350°		USB	

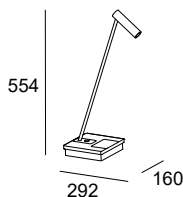

LED | K 2700 | CRI 80 | W Total 3.7 | Real Lm 275

- 14 Белый Biały
- 05 Черный Czarny
- DO Полированная латунь Polerowany mosiądz

	Structure	Button	Code
ON-OFF 100-240V	05 <input checked="" type="radio"/>	05 <input checked="" type="radio"/>	10-7607-05-05
	05 <input checked="" type="radio"/>	DO <input checked="" type="radio"/>	10-7607-05-DO
	14 <input type="radio"/>	14 <input type="radio"/>	10-7607-14-14
	14 <input type="radio"/>	DO <input checked="" type="radio"/>	10-7607-14-DO

Josep Patsí, 2020

Настенные светильники р. 330 - 336,
Торшеры р. 452
Kinkiety р. 330 - 336,
Lampy podłogowe р. 452



+ Gamma

Gamma



Современный минималистический дизайн

Благодаря современному и минималистичному дизайну Gamma представляет собой световое решение для письменных столов, с техническими и декоративными качествами, которые делают этот удачным выбором.

Współczesny minimalistyczny design

Dzięki współczesnemu, minimalistycznemu wzornictwu Gamma jest lampą biurkową o właściwościach technicznych i dekoracyjnych, które sprawiają, że jest zawsze dobrym wyborem.

Кнопка включения на основании.

Włącznik w podstawie.



BODY MAT		50000h	2			
AL		L80 B20	MacAdam	90	180	

- 14 Белый Biały
- 05 Черный Czarny
- 81 Сатиновый никель Nikiel satynowany
- DN Матовое золото Matowe złoto

LED | K 2700 | CRI 90 | W Total 4.3 | Real Lm 293



Structure

Code

ON-OFF 100-240V

14	○	10-6420-05-05
81	●	10-6420-14-14
DN	●	10-6420-81-81
05	●	10-6420-DN-DN

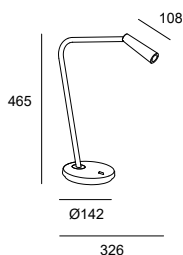

Elva



Базовый и функциональный
Podstawa i funkcjonalność



BODY MAT		50000h	3	
ST.AL		L80 B20	MacAdam	

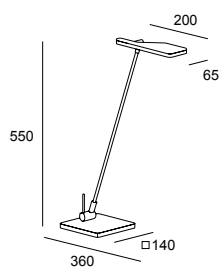

LED | K 3000 | CRI 90 | W Total 6.1 | Real Lm 301

- 05 Черный Czarny
- 21 Хром Chrom



Structure

Code

ON-OFF 100-240V

- 05 ●
- 21 ○

10-1523-05-05
10-1523-21-21

Manel Llusca & Carlos Santolaria, 2014

Queen



Классический настольный светильник с изогнутыми и симметричными формами.

Klasyczna lampka biurkowa o zakrzywionych, symetrycznych formach.

BODY MAT		50000h	2			
AL		L80 B20	MacAdam	35°	±180°	

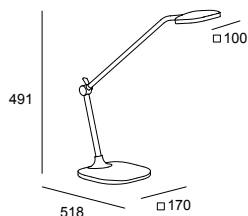

LED | K 3000 | CRI 80 | W Total 8.3 | Real Lm 284

- 05 Черный Czarny
- 21 Хром Chrom



	Body	Structure	Code
ON-OFF 100-240V	21	05	10-3273-21-05

Simply



Красота и гармония в светильнике, включающем совершенство простых форм.

Piękno i harmonia w oprawie opartej na doskonałości prostych form.

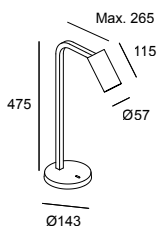
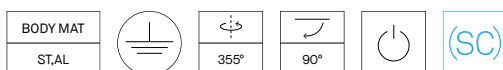

GU10 | W Max. 8

Structure

05 ●
14 ○

○ 14 Белый Biały
● 05 Черный Czarny

Code

10-7982-05-05
10-7982-14-14

Включено / Zawarty

Панель в виде сот
Plaster pszczeli

Smart-совместимые аксессуары / Akc. Smart Compatible

GU10 TW Wi-Fi light bulb Light For Life

71-8220-00-00

Nude



Современный дизайн

Дизайн Nude основан на простоте форм и подчеркивает красоту лампочки, которая занимает центральное место в этой обширной коллекции. Благодаря различным вариантам установки и отделке плафонов светильник становится идеальным выбором для любителей чистого дизайна.

Współczesne wzornictwo

Współczesny design Nude opiera się na prostocie formy i podkreślaniu piękna żarówki, która zajmuje centralne miejsce w tej obszernej kolekcji. Wersja naboletowa obejmuje różne możliwości instalacji, co jeszcze bardziej wzbogaca rodzinę.









05

EM

DN

Nude Curved

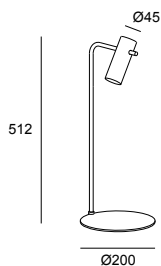
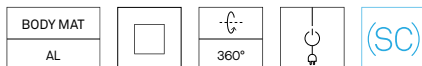

- 05 Черный Czarny
- DN Матовое золото Matowe złoto
- EM Серый камень Kamienna szarość

E27 120 mm Opal or Vintage Finishing / 95 mm Opal or Vintage Finishing | W Max. 15

Structure	Body	Code
05 ●	05 ●	10-8518-05-05
05 ●	DN ●	10-8518-05-DN
05 ●	EM ●	10-8518-05-EM

Nude Tiny

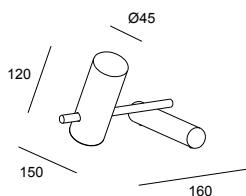

- 05 Черный Czarny
- DN Матовое золото Matowe złoto
- EM Серый камень Kamienna szarość

E27 120 mm Opal or Vintage Finishing / 95 mm Opal or Vintage Finishing | W Max. 15

Structure	Body	Code
05 ●	05 ●	10-8516-05-05
05 ●	DN ●	10-8516-05-DN
05 ●	EM ●	10-8516-05-EM

Nude Clip

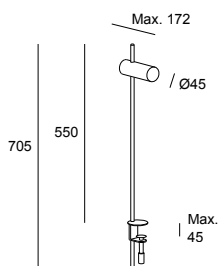
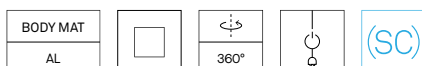

- 05 Черный Czarny
- DN Матовое золото Matowe złoto
- EM Серый камень Kamienna szarość

E27 120 mm Opal or Vintage Finishing / 95 mm Opal or Vintage Finishing | W Max. 15

Structure	Body	Code
05 ●	05 ●	10-8519-05-05
05 ●	DN ●	10-8519-05-DN
05 ●	EM ●	10-8519-05-EM

Jordi Llopis, 2015

Торшеры p. 460
Lampy podłogowe p. 460

Premium



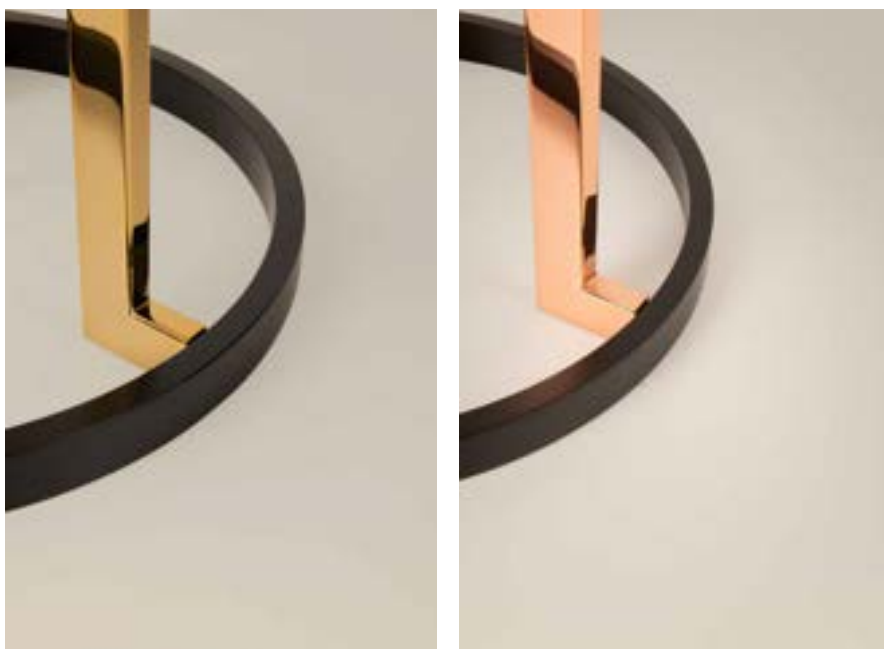

Теплота

Настольный светильник с классическим и современным дизайном с ножкой из меди или золота и черным абажуром. Его присутствие, как в выключенном, так и в включенном состоянии, делает светильник идеальным объектом для номеров и мест общего пользования гостиниц.

Ciepłó

Główną atrakcją tej kolekcji jest tożsamość przedstawiana przez jej współczesną linię, bez utraty prostoty i neutralności, która pozwala jej współistnieć w przestrzeniach o różnych stylach.

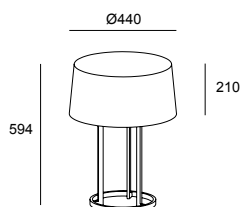

BODY MAT	DIF MAT		
ST	PMMA,TEX		

E27 | W 3 × Max. 15

Structure Difussor

01	H13W
06	H13W

- 01 Золото Złoto
- 06 Медь Miedź
- H13W Черный Czarny

Code

10-5076-01-H13W
10-5076-06-H13W

Hall





Простота

Главная привлекательность этой коллекции - это индивидуальность, которую передает ее современный дизайн, не теряя при этом простоты и нейтральности, которые позволяют ей сосуществовать в пространствах с разными стилями.

Prostota

Główną atrakcją tej kolekcji jest tożsamość przedstawiana przez jej współczesną linię, bez utraty prostoty i neutralności, która pozwala jej współistnieć w przestrzeniach o różnych stylach.

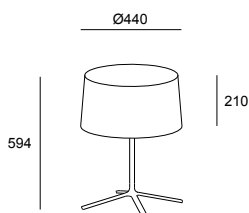

BODY MAT
ST

DIF MAT
PMMA,TEX



E27 x3 Max. L 146 mm - Ø 52 mm | W 3 × Max. 15

Structure Difussor

05 ●	H13W ●
BW ○	T007 ○

- 05 Черный Czarny
- BW Белый Biały
- H13W Черный Czarny
- T007 Белый Biały

Code

10-1940-05-H13W
10-1940-BW-T007

Clip





Вариант белого и черного абажура.
Opcje abażuru w czerni i bieli.

Коллекция настенных, настольных и торшерных светильников, основанная на классическом дизайне, отличается современной формой, выделяющейся наклоненной формой конструкции.

Kolekcja lamp ściennych, stołowych i podłogowych, która - opierając się na klasycznym wzornictwie - wyróżnia się współczesnym akcentem, na który składa się pochylony kształt jej konstrukcji.

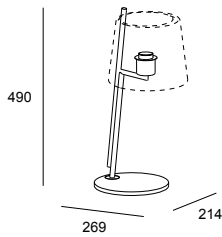
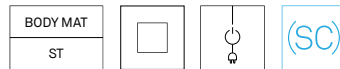

E27 | W Max. 15

● 05 Черный Czarny

Structure

Code

05 ●

10-8540-05-82

Smart-совместимые аксессуары / Akc. Smart Compatible

E27 RGBW Wi-Fi light bulb Light For Life

71-8219-00-00

Аксессуары не включены, но требуются / Akcesoria nie ujęte w zestawie ale wymagane

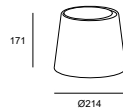

05 ●

PAN-233-05

14 ○

PAN-233-14

Nahtrang Studio, 2021

Настольные светильники р. 356,
Торшеры р. 464
Lampy stołowe р. 356,
Lampy podłogowe р. 464



+ Metrica

Metrica



Простота и функциональность в лучшем виде
Prostota i funkcjonalność przy maksymalnej ekspresji



Кнопка питания в верхней части стержня.
Włącznik w górnej części ramienia.



Вариант круглого или квадратного основания, и отделки в черном или цвете никель.
Możliwość wyboru okrągłej lub kwadratowej podstawy oraz wykończenia w kolorze czarnym lub niklowym.

Metrica Round

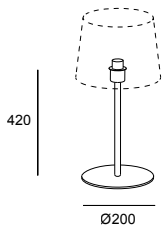

BODY MAT
ST



E27 | W Max. 15

Structure

05 ●
81 ●

● 05 Черный Czarny
● 81 Сатиновый никель Nikiel satynowany

Code

10-4759-05-82
10-4759-81-82

Metrica Square

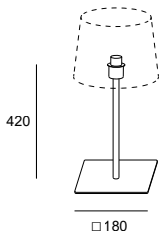

BODY MAT
ST



E27 | W Max. 15

Structure

05 ●
81 ●

● 05 Черный Czarny
● 81 Сатиновый никель Nikiel satynowany

Code

10-8350-05-82
10-8350-81-82

Аксессуары в комплект не входят и требуются
Akcesoria nie ujęte w zestawie i wymagane

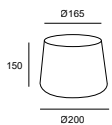

05 ● **PAN-157-05**
14 ○ **PAN-157-14**
BY ● **PAN-157-BY**

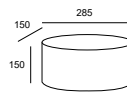

14 ○ **PAN-177-14**
BY ● **PAN-177-BY**

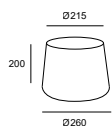

14 ○ **PAN-161-14**
BY ● **PAN-161-BY**
T008 ● **PAN-161-T008**

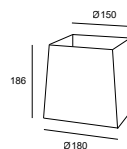

14 ○ **PAN-179-14**
BY ● **PAN-179-BY**

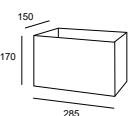

14 ○ **PAN-176-14**
BY ● **PAN-176-BY**

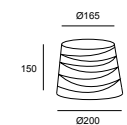

05 ● **PAN-219-05**
14 ○ **PAN-219-14**

Smart-совместимые аксессуары E27 RGBW Wi-Fi light bulb Light For Life
Акц. Smart Compatible

71-8219-00-00

Francesc Vilaró, 2018



+ Cocktail

Cocktail



Культовый и наводящий на размышления

Cocktail - это культовый светильник, удостоенный награды iF Design Awards. При создании этой портативной лампы Francesc Vilaró опирался на баланс, индустриализацию, инновации и эстетику. Светильник создает атмосферу, адаптирующуюся к любым потребностям, благодаря регулируемому плафону и управлению яркостью с четырьмя уровнями интенсивности света.

Ikoniczna i sugestywna

Cocktail to ikona, która zdobyła nagrodę iF Design Awards. Francesc Vilaró opiera się na równowadze, industrialności, innowacyjności i estetyce, tworząc przenośną lampę, która tworzy atmosferę dostosowaną do każdych potrzeb dzięki regulowanej podstawie i regulacji natężenia światła na czterech poziomach.

Nagrądzony iF Design Awards 2021.

Odnaczone nagrodą el iF Design Awards 2021.







Плафон регулируется на 360°.
Obrotowa podstawa 360°.



Touch Dimming на основании с 4 уровнями яркости (100% - 75% - 50% - 25%).
Touch Dimming w podstawie o 4 poziomach regulacji (100 % - 75% - 50% - 25%).



Акумулятор високого качества, время работы до 10 часов при 100% освещении.
Bateria wysokiej jakości, wytrzymująca 10 godzin z 100% emisją światła.



05



14



EX

NEW	BODY MAT AL	DIF MAT PC		50000h L80 B20	3 MacAdam	350°	60°	USB C	DIM
-----	----------------	---------------	--	-------------------	--------------	------	-----	-------	-----

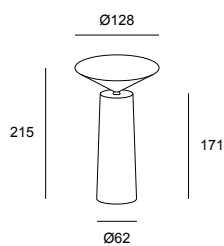

LED | K 2700 | CRI 90 | W Total 3.5 | Real Lm 154

- 14 Белый Biały
- 05 Черный Czarny
- EX оливково-серый Oliwkowy



Structure

Code

TOUCH DIMMING 100-240V

05 ●	10-8327-05-05
14 ○	10-8327-14-14
EX ●	10-8327-EX-EX

Включено / Zawarty

Зарядное устройство
ładowarka

Не включено / Nie dołączony

Мультизарядное устройство
ładowarka zbiorcza

71-8332-05-00

Portobello



+ Portobello



Изысканность цвета

Вдохновленный течением поп-арта 60-х и 70-х годов, Portobello привносит нотку цвета и изысканности в самые разнообразные интерьеры, и единственное, что их объединяет - это отсутствие всяческих норм. Легкие и прочные, его закругленные формы делают его культовым, близким и уютным светильником. Из-за стандартных черно-белых вариантов отделки персонализация изделия позволяет использовать бесконечное количество вариантов отделки для полной интеграции в любое пространство.

Wyrafinowanie koloru

Portobello, zainspirowana ruchem pop art z lat 60. i 70., wnosi odrobinę koloru i wyrafinowania do przestrzeni różnego typu, których jedyną wspólną cechą jest brak zasad. Lekka i wytrzymała, a jej zaokrąglone kształty sprawiają, że jest przyjaznym i przytulnym klasykiem. Produkt ten, w standardowych czarnych i białych wykończeniach, dostosowany do indywidualnych potrzeb, pozwala na nieskończoną liczbę wykończeń i integrację z każdą przestrzenią.





Персонализируемая отделка по запросу.
Niestandardowe wykończenie na życzenie.









Кнопка сенсорного диммера с тремя уровнями яркости.
Przycisk touch dimmer z trzema intensywnościami.

Зарядка через USB-C.
Ładowanie za pomocą USB-C.

NEW	IP 44	BODY MAT ABS	DIF MAT PMMA		50000h L80 B20	3 MacAdam			
-----	----------	-----------------	-----------------	--	-------------------	--------------	--	--	--

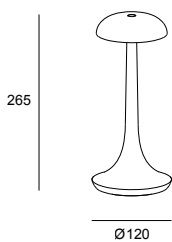

LED | K 2700 | CRI 90 | W Total 2.1 | Real Lm 137

- 14 Белый Biały
- 05 Черный Czarny



Structure

Code

TOUCH DIMMING

- 05
- 14

10-A001-05-05
10-A001-14-14

Включено / Zawarty

шнур зарядного устройства
Przewód ładowarki

Не включено / Nie dołączony

Мультизарядное устройство
Ładowarka zbiorcza

71-8332-05-00

Circ	P.448	Funk	P.454	Gamma	P.452	H	P.444
Invisible	P.450	Levels N	P.434	Noway	P.438	Nude E	P.456
Organic	P.453	Tubs	P.446	Woody	P.455		

Торшер с абажуром

Oprawy podłogowe z abażurem

Clip E	P.462	Hall	P.461	Metrica E	P.464	Premium	P.460
------------------	-------	-------------	-------	---------------------	-------	----------------	-------

Торшеры Lampy podłogowe



Nahtrang Studio, 2023

Levels

Подвесные светильники р. 088,
Потолочные светильники р. 238,
Настольные светильники р. 378
Lampy wiszące р. 088,
Plafonierey р. 238,
Lampy stołowe р. 378



+ Levels



Элегантная конструкция

Элегантная конструкция и выдающийся внешний вид, торшер из коллекции Levels может юить представлен в одинарном или двойном варианте, что создает игру ощущений благодаря оттенкам стекла и различным цветовым температурам, которые выбираются с помощью переключателя, встроенного в головку светодиода.

Elegancja prezentacji

Lampa podłogowa z kolekcji Levels, o eleganckim wyglądzie i rzucającej się w oczy obecności, może być komponowana jako opcja pojedyncza lub podwójna w grze wrażeń dzięki odcieniom szkła i różnym temperaturom barwowym, które można wybrać za pomocą przełącznika zintegrowanego z podstawą LED.





Возможность изменять цветовую температуру. (2700K, 3000K или 4000K)
Możliwość zmiany temperatury barwowej. (2700K, 3000K lub 4000K)



Доступен в зеленой, дымчатой и янтарной отделках. Стекла с непрозрачностью 30% в одиночной модели и 30% и 50% в двойной модели.

Dostępna w wykończeniu zielonym, przydymionym lub bursztynowym. Szkło o nieprzezroczystości 30% w modelu pojedynczym oraz 30% i 50% w modelu podwójnym.

Levels 1 Body Ø420mm

NEW	BODY MAT	DIF MAT	□	50000h	3	SWITCH CCT	⚡
	ST	GLA		L80 B20	MacAdam	SW 2700-3000-4000	

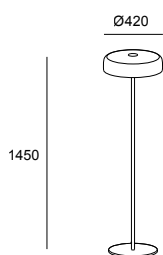

- 05 Черный Czarny
- 08 Зеленый Zielony
- 12 Дымчатый Zadymiony
- 15 Янтарный Bursztynowy

LED | K SW 2700-3000-4000 | CRI 90 | W Total 17 | Real Lm 681 | K SW 2700-3000-4000



	Structure	Difussor	Code
PUSH 220-240V	05 ●	08 ●	25-A001-05-08
	05 ●	12 ●	25-A001-05-12
	05 ●	15 ●	25-A001-05-15

Указанный световой поток соответствует центральным значениям цветовой температуры (3000 K).
Podany strumień odpowiada temperaturze środkowej (3000 K).

Levels 2 Bodies Ø420mm + Ø320mm

NEW	BODY MAT	DIF MAT	□	50000h	3	SWITCH CCT	⚡
	ST	GLA		L80 B20	MacAdam	SW 2700-3000-4000	

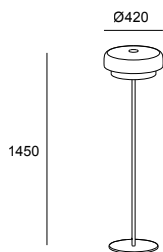

- 05 Черный Czarny
- 08 Зеленый Zielony
- 12 Дымчатый Zadymiony
- 15 Янтарный Bursztynowy

LED | K SW 2700-3000-4000 | CRI 90 | W Total 17 | Real Lm 681 | K SW 2700-3000-4000



	Structure	Difussor	Code
PUSH 220-240V	05 ●	08 ●	25-A002-05-08
	05 ●	12 ●	25-A002-05-12
	05 ●	15 ●	25-A002-05-15

Указанный световой поток соответствует центральным значениям цветовой температуры (3000 K).
Podany strumień odpowiada temperaturze środkowej (3000 K).

Демонстрируемые цвета являются приблизительными, они могут не точно отражать оттенки из-за возможных изменений, связанных с различными типами материалов и отделки, а также факторов освещения и печати.

Przedstawione kolory są przybliżone i mogą nie odzwierciedlać dokładnie odcieni z powodu możliwych zmian związanych z różnymi rodzajami materiałów i wykończeń, a także oświetlenia i czynników drukarskich.



+ Noway

Noway



Подвес

Ярко выраженный и занимающий главенствующую роль, коллекция Noway включает в себя новый регулируемый торшер с опорой, которая захватывает пространство с врожденной изысканностью. Благодаря дизайну с двойным абажуром его световой эффект в равной степени приятен и уютен. Noway естественным образом выделяется своими эстетическими и техническими качествами, став неприкрытым центром всеобщего внимания.

Podwieszenie

Noway wprowadza do salonu nową, regulowaną lampę podłogową z drążkiem, która zawładnie przestrzenią z wrodzonym wyrafinowaniem. Dzięki podwójnemu kłoszowi efekt świetlny jest równie przytulny co komfortowy. Noway w naturalny sposób wyróżnia się swoimi walorami estetycznymi i technicznymi, co sprawia, że nie da się ukryć, że przyciąga wzrok.





Регулируемый наклон опоры благодаря подвижному натяжителю, и регулируемая длина троса с помощью прилагаемого зажимного приспособления.

Zmienne nachylenie drążka dzięki ruchomemu napinaczowi i regulowana długość kabla za pomocą dołączonego klipsa.







NEW	BODY MAT ST,AL		50000h L80 B20	3 MacAdam	SWITCH CCT SW 2700-3000-4000	
-----	-------------------	--	-------------------	--------------	---------------------------------	--

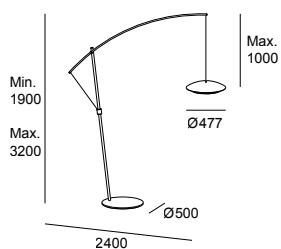

● 05 Черный Czarny

LED | K SW 2700-3000-4000 | CRI 90 | W Total 25.4 | Real Lm 813 | K SW 2700-3000-4000

	Upper Screen	Lower Screen	Structure	Code
PUSH 220-240V	05 ●	05 ●	05 ●	25-8566-05-05
ON-OFF 220-240V	05 ●	05 ●	05 ●	25-8394-05-05
CASAMBI 220-240V	05 ●	05 ●	05 ●	25-8567-05-05

Указанный световой поток соответствует центральным значениям цветовой температуры (3000 K).
Podany strumień odpowiada temperaturze środkowej (3000 K).

Включено / Zawarty

Зажим для регулировки высоты
Klips do regulacji wysokości

Noway Single Screen

BODY MAT		50000h	3	
ST		L80 B20	MacAdam	

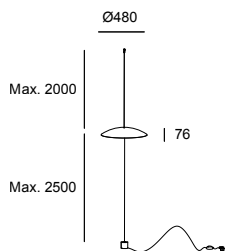

LED | K 3000 | CRI 80 | W Total 18 | Real Lm 791

- 05 Черный Czarny
- DN Матовое золото Matowe złoto

	Upper Screen	Structure	Code
ON-OFF 220-240V	05 ● DN ●	05 ● DN ●	00-7980-05-05 00-7980-DN-DN

Noway Single Screen Counterweight

BODY MAT		50000h	3	
ST		L80 B20	MacAdam	

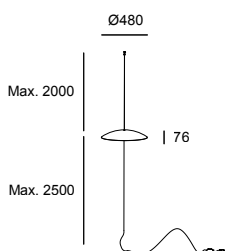

LED | K 3000 | CRI 80 | W Total 18 | Real Lm 791

- 05 Черный Czarny
- DN Матовое золото Matowe złoto

	Upper Screen	Structure	Code
ON-OFF 220-240V	05 ● DN ●	05 ● 05 ●	00-7981-05-05 00-7981-DN-05

Noway Double Screen

BODY MAT		50000h	3	
ST		L80 B20	MacAdam	

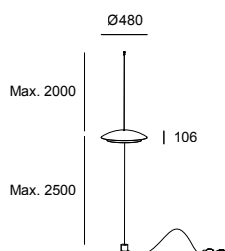

LED | K 3000 | CRI 80 | W Total 18 | Real Lm 495

- 05 Черный Czarny
- DN Матовое золото Matowe złoto

	Upper Screen	Lower Screen	Structure	Code
ON-OFF 220-240V	05 ● DN ●	05 ● 05 ●	05 ● DN ●	00-7977-05-05 00-7977-DN-DN

Noway Double Screen Counterweight

BODY MAT		50000h	3	
ST		L80 B20	MacAdam	

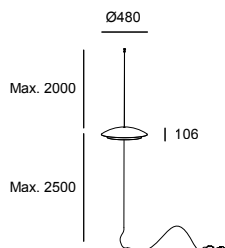

LED | K 3000 | CRI 80 | W Total 18 | Real Lm 495

- 05 Черный Czarny
- DN Матовое золото Matowe złoto

	Upper Screen	Lower Screen	Structure	Code
ON-OFF 220-240V	05 ● DN ●	05 ● 05 ●	05 ● 05 ●	00-7979-05-05 00-7979-DN-05

Benedito Design, 2021

Настенные светильники р. 282,
Настольные светильники р. 392
Kinkiety р. 282,
Lampy stołowe р. 392



+ H

H





Красота, неподвластная времени

Коллекция светильников H родилась как современная интерпретация классической настольной лампы с коническим абажуром. Универсальность коллекции позволяет деликатно осветить различные помещения, используя предметы, представляющие большую репрезентативную ценность.

Ponadczasowe piękno

Kolekcja opraw H powstała jako współczesna reinterpretacja klasycznej oprawy nabołkowej z abażurem stożkowym. Wszechstronność tej kolekcji pozwala na delikatne oświetlenie różnych przestrzeni za pomocą opraw które wnoszą dużą wartość reprezentacyjną.

BODY MAT ST	DIF MAT ACR		50000h L80 B20	3 MacAdam	
----------------	----------------	--	-------------------	--------------	--

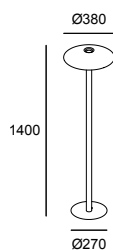

LED | K 2700 | CRI 90 | W Total 27.7 | Real Lm 1207

● 05 Черный Czarny
● DN Матовое золото Matowe złoto



ON-OFF 220-240V

Structure

Code

05 ●
DN ●

25-7742-05-05
25-7742-DN-DN

Nahrang Studio, 2020

Tubs

Подвесные светильники р. 116,
Настенные светильники р. 276,
Настольные светильники р. 386
Lampy wiszące р. 116,
Kinkiety р. 276,
Lampy stołowe р. 386



+ Tubs





мраморная основа.
Marmurowa podstawa.

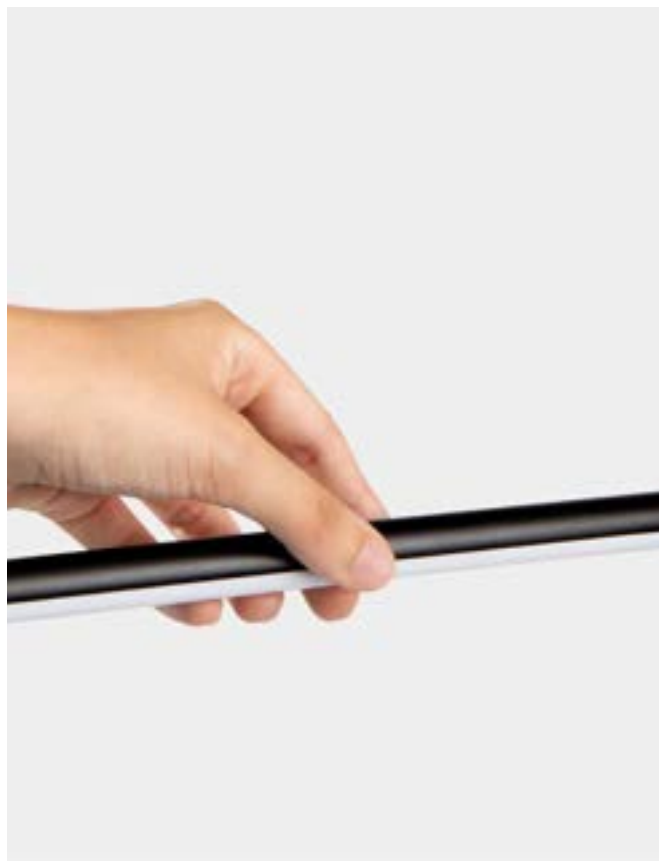

Ручное вращение источника света.
Ręczne obracanie źródła światła.

Присутствие и динамизм

Tubs — это торшер с линейным источником света, который обладает широким диапазоном движения, что придает изделию большую динамику, и наполняет характером пространство, в котором он расположен. Изысканный и элегантный, с основанием из мрамора, его можно регулировать с помощью сенсорной кнопки, адаптируя свет к потребностям каждого момента.

Обесно́ть i dynamika

Tubs to oprawa stojąca z liniowym źródłem światła, które posiada szerokie możliwości ruchu, co nadaje bryle dużą dynamikę, a przestrzeni, w której się znajduje, charakteru. Wyrafinowana i elegancka, z marmurową podstawą, może być ściemniana dotykowo, dostosowując się do potrzeb oświetleniowych chwili i wyróżniając się na tle otoczenia.

BODY MAT	DIF MAT		50000h	3				
ST.AL,MAR	PC		L80 B20	MacAdam	90°	360°	360°	

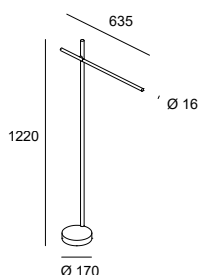

LED | K 3000 | CRI 90 | W Total 13.3 | Real Lm 403

● 05 Черный Czarny
○ M1 Белый опаловый Biały opal



Structure

Difussor

Code

TOUCH DIMMING 100-240V

05 ●

M1 ○

25-8102-05-M1

Josep Patsí, 2014

Подвесные светильники р. 144
Lampy wiszące р. 144



+ Circ

Circ





Touch Dimming.
Touch Dimming.



Вращение оси 360°.
Kąt obrotu wokół osi 360°.

ЛИНЕЙНАЯ ПРОСТОТА

Весь функционал торшерного освещения в одной линии света. Circ незаметно интегрируется в пространство благодаря своей форме, но при этом обладает заметным световым эффектом, поскольку создает гармоничный и контролируемый световой эффект с поворотом своей оси на 360°.

LINIOWA PROSTOTA

Wszystkie funkcje oświetlenia podłogowego w jednej linii świetlnej. Circ integruje się z przestrzenią dzięki dyskretnej formie, ale wyróżniającym się oświetleniu, ponieważ generuje harmonijny i kontrolowany efekt świetlny, obracając się o 360° wokół własnej osi.

BODY MAT	DIF MAT		50000h		
AL	PMMA		L80 B20	350°	DIM

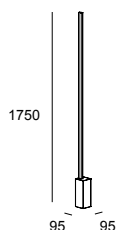

LED | K 3000 | CRI 80 | W Total 29.5 | Real Lm 2248

- BW Белый Biały
- M3 Анодированный Anodyzowany



Structure

Difussor

Code

TOUCH DIMMING 100-240V

BW

M3

25-2934-BW-M3

Francesc Vilaró, 2017

Invisible

Подвесные светильники р. 140,
Настенные светильники р. 294, р. 320,
Настольные светильники р. 396
Lampy wiszące р. 140,
Kinkiety р. 294, р. 320,
Lampy stołowe р. 396



+ Invisible



Награжден премией German Design Award en 2016.
Odznaczona nagrodą German Design Award w 2016.





Вращая плафон можно регулировать направление света.
Obrotowa podstawa pozwala na ukierunkowanie światła.

Легкость в движении lekkość

Invisible - это синоним свободы движения, проявляющейся как в осях конструкции, так и в плафоне, который позволяет направить луч света туда, где это необходимо, не изменяя при этом композиционное богатство внешней среды. Коллекция, состоящая из трех вариантов подвеса, является иконой, которая неоднократно награждалась наградами и получала важные упоминания в мире дизайна.

Lekkość ruchu

Invisible jest synonimem swobody ruchu zarówno osi jego struktury, jak i części centralnej, co pozwala na skierowanie strumienia światła tam, gdzie go potrzebujemy, bez ryzyka zaburzenia wystroju wnętrza. Te trzy wersje lamp wiszących znajdujących się w tej kolekcji zostało już wielokrotnie nagradzanych i wyróżnianych w świecie designu.

BODY MAT ST.AL	DIF MAT PMMA		50000h L80 B20	3 MacAdam	 355°	 355°	 ±90°		
-------------------	-----------------	--	-------------------	--------------	----------	----------	----------	--	--

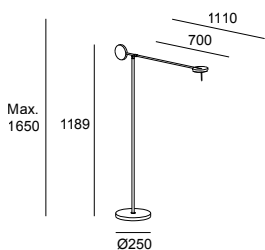

LED | CRI 90 | W Total 10.5

● 05 Черный Czarny

	K	Real Lm	Structure	Code
TOUCH DIMMING 100-240V	2700 3000	534 550	05 ● 05 ●	25-7385-05-05 25-5693-05-05

Josep Patsí, 2020

Настенные светильники р. 330 - 336,
Настольные светильники р. 402
Kinkiety р. 330 - 336,
Lampy stołowe р. 402



+ Gamma

Gamma

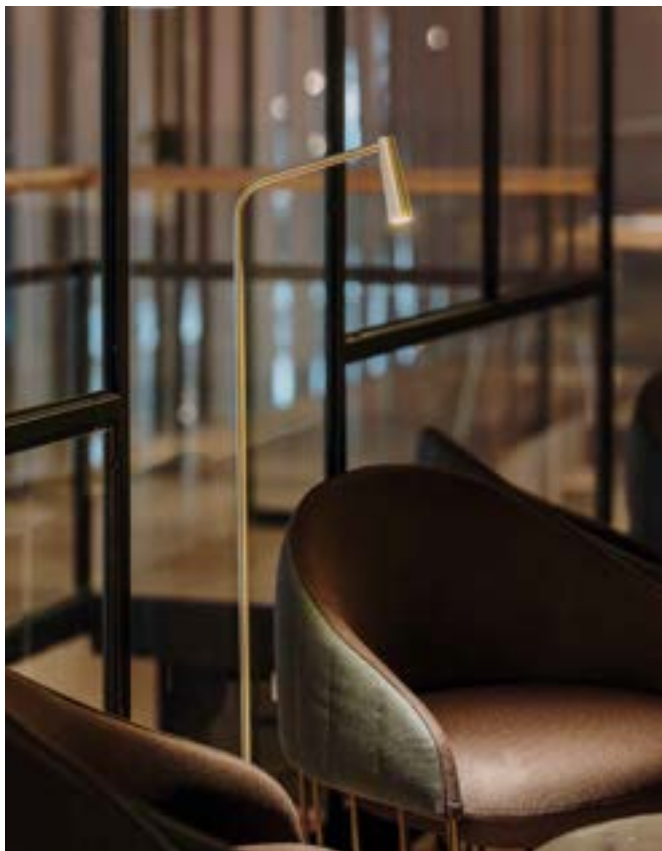

Gamma - это обширная коллекция со множеством форматов и возможностей, которая выделяется своей превосходной отделкой и большой универсальностью. Вариант торшера представлен как минималистический вариант, который превосходно сосуществует с окружающей средой, в которой он находится.

Opcja podłogowa jest bardzo minimalistyczną wersją, która naturalnie współistnieje z otoczeniem, w którym się znajduje.



Можно вращать как плафон, так и его ось.
Obrót zarówno podstawy, jak i w osi.

BODY MAT		50000h	2			
AL		L80 B20	MacAdam	90	180	

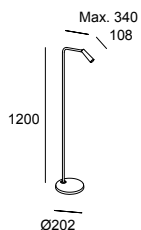

LED | K 2700 | CRI 90 | W Total 4.3 | Real Lm 293



ON-OFF 100-240V

● 05 Черный Czarny
● DN Матовое золото Matowe złoto

Structure

Code

05 ●
DN ●

25-6420-05-05
25-6420-DN-DN



Organic



Мягкий и гармоничный профиль этого светильника вдохновлен органическими формами цветов и листьев. Его слегка изогнутый абажур с золотистой внутренней частью тонко и естественно вписывается в пространство.

Miękki, harmonijny profil tej oprawy jest inspirowany organicznymi kształtami kwiatów i liści. Jej lekko zakrzywiony abażur ze złotym wnętrzem, które subtelnie odświeża, dodaje oprawie delikatności i naturalności.

Свет можно направлять в нужную сторону благодаря вращению осей.
Światło sterowane dzięki obrotowi osi.

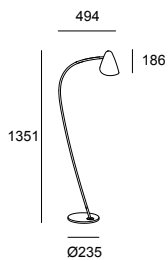
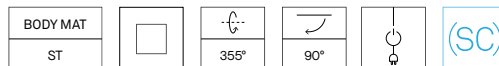

E27 Max. L 120 mm - Ø 80 mm | W Max. 15

● 05 Черный Czarny

Structure

Code

05 ●

25-7582-05-05

Smart-совместимые аксессуары / Акс. Smart Compatible

E27 RGBW Wi-Fi light bulb Light For Life

71-8219-00-00

Alex & Manel Llusca, 2015

Настенные светильники р. 344,
Настольные светильники р. 399
Kinkiety р. 344, Lampy stołowe р. 399

Funk



Кнопка включения на задней части плафона.
Włącznik w tylnej części podstawy.



Собственная личность

При собственной индивидуальности, Funk имеет органический дизайн, который дополняется плетеной текстильной деталью, покрывающей стержень.

Niepowtarzalny charakter

Funk ma swój własny, organiczny design, który jest uzupełniony o pleciony tekstylny detal pokrywający ramię.

BODY MAT					
ST		±90°	355°		

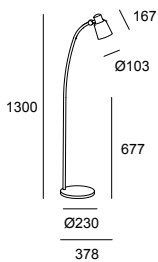

E27 | W Max. 15

Structure Interior Screen

CI ● 23 ●

● 23 Золото Złoto
● CI Коричневый Brązowy

Code

25-4755-CI-23

Smart-совместимые аксессуары / Akc. Smart Compatible

E27 RGBW Wi-Fi light bulb Light For Life

71-8219-00-00

Woody



Теплый и неподвластный времени
Ciepło i ponadczasowość

Деревянная конструкция и текстильный корпус
Drewniana konstrukcja i tekstylny korpus

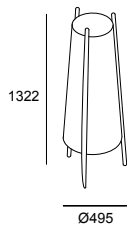

E27 | W 2 × Max. 15

○ 14 Белый Biały

Structure

Code

14 ○

25-8106-14-14

Smart-совместимые аксессуары / Akc. Smart Compatible

E27 RGBW Wi-Fi light bulb Light For Life

71-8219-00-00

Nahtrang Studio, 2022

Настенные светильники р. 316,
Настольные светильники р. 406
Kinkiety р. 316, Lampy stołowe р. 406

Nude



Современный дизайн

Дизайн Nude основан на простоте форм и подчеркивает красоту лампочки, которая занимает центральное место в этой обширной коллекции. Версия торшера предлагает три опции различных структур

Współczesne wzornictwo

Współczesny design Nude opiera się na prostocie formy i podkreślaniu piękna żarówki, która zajmuje centralne miejsce w tej obszernej kolekcji. W wersji stojącej można wybrać trzy różne konstrukcje.



Комплекта поставляются резинки для регулировки проводки
Zawiera gumki służące do mocowania kabli

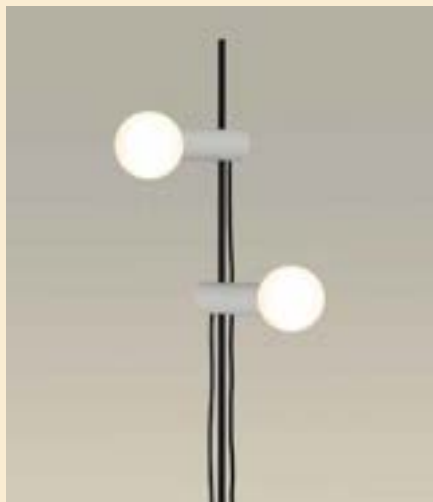



05



EM



DN

Nude Single

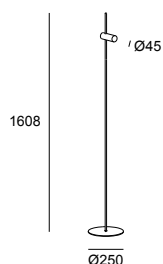
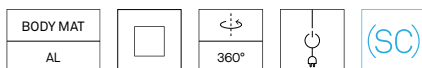

- 05 Черный Czarny
- DN Матовое золото Matowe złoto
- EM Серый камень Kamienna szarość

E27 120 mm Opal or Vintage Finishing / 95 mm Opal or Vintage Finishing | W Max. 15

Structure	Body	Code
05 ●	05 ●	25-8520-05-05
05 ●	DN ●	25-8520-05-DN
05 ●	EM ●	25-8520-05-EM

Nude Curved

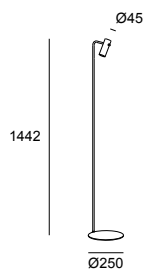
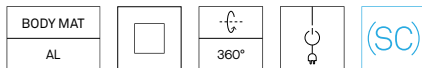

- 05 Черный Czarny
- DN Матовое золото Matowe złoto
- EM Серый камень Kamienna szarość

E27 120 mm Opal or Vintage Finishing / 95 mm Opal or Vintage Finishing | W Max. 15

Structure	Body	Code
05 ●	05 ●	25-8522-05-05
05 ●	DN ●	25-8522-05-DN
05 ●	EM ●	25-8522-05-EM

Nude Double

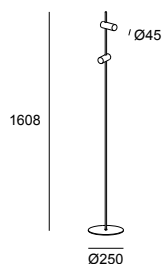
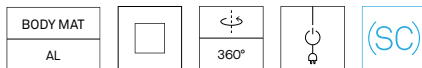

- 05 Черный Czarny
- DN Матовое золото Matowe złoto
- EM Серый камень Kamienna szarość

E27 x2 120 mm Opal or Vintage Finishing / 95 mm Opal or Vintage Finishing | W 2 × Max. 15

Structure	Body	Code
05 ●	05 ●	25-8521-05-05
05 ●	DN ●	25-8521-05-DN
05 ●	EM ●	25-8521-05-EM

Jordi Llopis, 2015

Настольные светильники р. 412

Lampy stołowe р. 412

Premium



Теплота

Этот светильник с медной или золотой отделкой и черным абажуром привлекает к себе внимание. Выключенный он работает как скульптура, которая помогает оформить пространство, а во включенном виде создает теплый и элегантный свет.

Ciepło

Ta oprawa w miedzianym lub złotym wykończeniu i z czarnym abażurem ma silną osobowość. Gdy jest wyłączona, wygląda jak rzeźba, która pomaga budować przestrzeń, a gdy jest włączona, daje ciepłe i eleganckie światło.

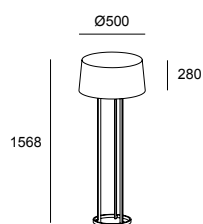
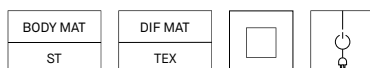

E27 x3 | W 3 × Max. 15

Structure Difussor

06	●	H13W	●
01	●	H13W	●

● 01 Золото Złoto
 ● 06 Медь Miedź
 ● H13W Черный Czarny

Code

25-5076-01-H13W
25-5076-06-H13W

Hall



Простота

Эта коллекция была создана для того, чтобы стать базовым предметом в гостиничном секторе, предлагая дополнительный плюс к дизайну благодаря четкости линий и детализированным формам.

Prostota

Kolekcja ta została stworzona, aby stanowić podstawowy element wyposażenia w sektorze hotelowym, oferując dodatkowy bonus dzięki zdefiniowaniu linii i bardziej szczegółowym formom.

BODY MAT	DIF MAT		
ST	PMMA,TEX		

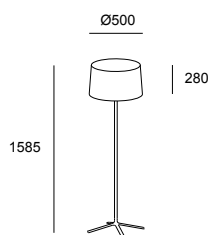

E27 x3 | W 3 × Max. 15

Structure Difussor

05 ●	H13W ●
BW ○	T007 ○

- 05 Черный Czarny
- BW Белый Biały
- H13W Черный Czarny
- T007 Белый Biały

Code

25-1940-05-H13W
25-1940-BW-T007

Nahtrang Studio, 2022

Настенные светильники р. 354,
Настольные светильники р. 416
Kinkiety р. 354, Lampy stołowe р. 416

Clip





Вариант белого и черного абажура.
Opcje abażuru w czerni i bieli.

Коллекция настенных, настольных и торшерных светильников, основанная на классическом дизайне, отличается современной формой, выделяющейся наклоненной формой конструкции.

Kolekcja lamp ściennych, stołowych i podłogowych, która - opierając się na klasycznym wzornictwie - wyróżnia się współczesnym akcentem, na który składa się pochylony kształt jej konstrukcji.

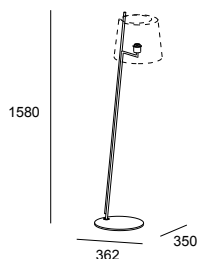

E27 | W Max. 15

● 05 Черный Czarny

Structure

Code

05 ●

25-8540-05-82

Smart-совместимые аксессуары / Akc. Smart Compatible

E27 RGBW Wi-Fi light bulb Light For Life

71-8219-00-00

Аксессуары не включены, но требуются / Akcesoria nie ujęte w zestawie ale wymagane

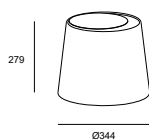

14 ○

PAN-234-14

05 ●

PAN-234-05

Nahtrang Studio, 2021

Настенные светильники р. 356,
Настольные светильники р. 418
Kinkiety р. 356,
Lampy stołowe р. 418



+ Metrica

Metrica



Простота и функциональность в лучшем виде.
Prostota i funkcjonalność przy maksymalnej ekspresji.



Вариант круглого или квадратного основания, и отделки в черном или цвете никель.
 Możliwość wyboru okrągłej lub kwadratowej podstawy oraz wykończenia w kolorze czarnym lub niklowym.

Metrica Round

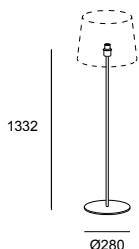

E27 | W Max. 15

- 05 Черный Czarny
- 81 Сатиновый никель Nikiel satynowany

Structure

Code

- 05 ●
- 81 ●

25-4759-05-82
 25-4759-81-82

Metrica Square

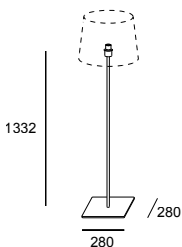

E27 | W Max. 15

- 05 Черный Czarny
- 81 Сатиновый никель Nikiel satynowany

Structure

Code

- 05 ●
- 81 ●

25-8350-05-82
 25-8350-81-82

Аксессуары в комплект не входят и требуются
 Akcesoria nie ujęte w zestawie i wymagane

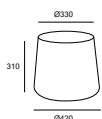

- 05 ● PAN-159-05
- 14 ○ PAN-159-14
- BY ● PAN-159-BY



- 14 ○ PAN-183-14
- BY ● PAN-183-BY

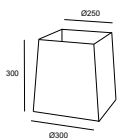

- 14 ○ PAN-181-14
- BY ● PAN-181-BY

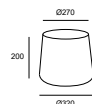

- 14 ○ PAN-184-14
- BY ● PAN-184-BY

Bloom N	P.468	Circle	P.481	Dec	P.477	Dresde Led	P.470
Loop	P.482	Mist E	P.478	Reflex Round	P.485	Reflex Square	P.484
Toi Led	P.472	Toilet Q	P.476	Toilet Slim	P.474	Vanity	P.486
Vetro	P.480						

СВЕТИЛЬНИКИ ДЛЯ ВАННЫХ КОМНАТ Łazienka

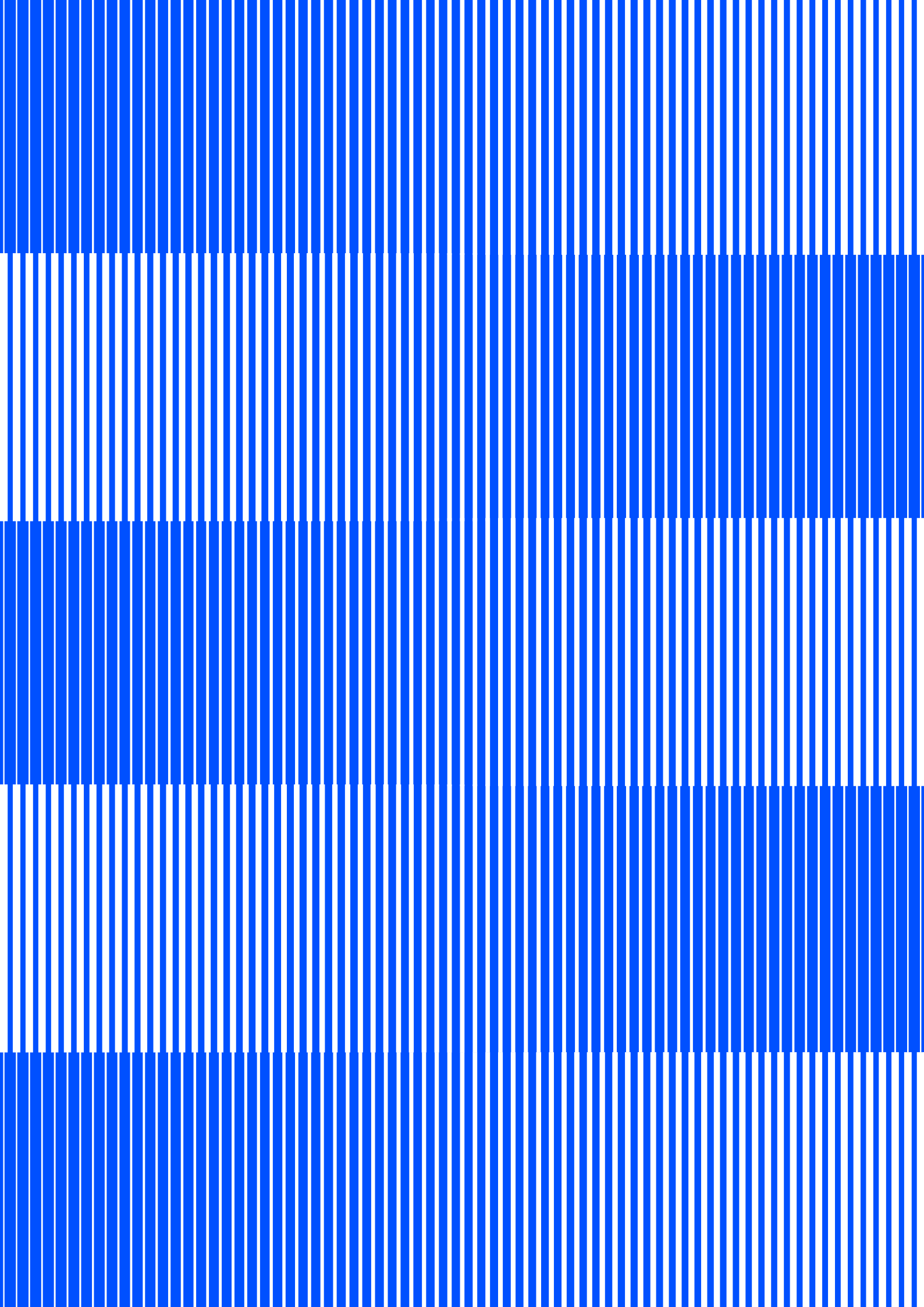

Bloom





Приятный дизайн и простота форм

Простота и функциональность часто являются лучшими рекомендациями. Светильник Bloom с приятным дизайном и сбалансированными формами выделяется в пространстве именно за счет мягкости своего силуэта. Его технические характеристики с классом защиты IP44 делают его подходящим выбором для освещения ванной комнаты.

Przyjazny design i prostota formy

Prostota i funkcjonalność to często najlepszy sposób na prezentację. Bloom ma przyjazny wygląd, zrównoważoną formę, która sprawia, że wyróżnia się w przestrzeni właśnie dzięki miękkości swojego profilu. Jej właściwości techniczne z certyfikatem IP44 sprawiają, że jest to oprawa odpowiednia do łazienek.

NEW	IP 44	BODY MAT ST	DIF MAT GLA		50000h L80 B20	2 MacAdam
-----	----------	----------------	----------------	--	-------------------	--------------

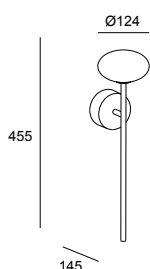

LED | K 2700 | CRI 90 | W Total 7.5 | Real Lm 262

- 05 Черный Czarny
- M1 Белый опаловый Biały opal



Structure Difussor Code

ON-OFF 100-277V 05 ● M1 ○ 05-A011-05-M1

Dresde Led



Простота и эффективность.
Prostota i skuteczność.



Отделка в черном и цвете никель.
Wykończenie w czerni i niklu.

IP	BODY MAT	DIF MAT		50000h	3
44	AL	GLA		L80 B20	MacAdam

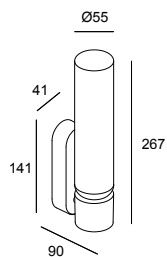

LED | K 3000 | CRI 90 | W Total 10.5 | Real Lm 563

- 05 Черный Czarny
- ◐ 21 Хром Chrom
- F9 Песочный Piaskowy



	Structure	Difussor	Code
ON-OFF 100-240V	05 ●	F9 ○	05-7983-05-F9
	21 ◐	F9 ○	05-7983-21-F9

Alex & Manel Llusca, 2020

Toi Led





Чистые линии в разных размерах.
Czyste linie w różnych rozmiarach.

Toi LED Small

IP	BODY MAT	DIF MAT	50000h	3
44	AL	PC	L80 B20	MacAdam

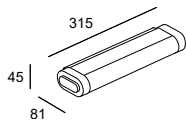

LED | K 3000 | CRI 80 | W Total 8.7 | Real Lm 661

- 21 Хром Chrom
- M1 Белый опаловый Biały opal



Structure

Difussor

Code

ON-OFF 220-240V

- 21
- 21

- M1
- M1

- 05-7830-21-M1
- 05-7831-21-M1

Toi LED Medium

IP	BODY MAT	DIF MAT	50000h	3
44	AL	PC	L80 B20	MacAdam

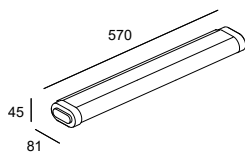

LED | K 3000 | CRI 80 | W Total 15.3 | Real Lm 1513

- 60 Черный Czarny
- 21 Хром Chrom
- M1 Белый опаловый Biały opal



Structure

Difussor

Code

ON-OFF 220-240V

- 21
- 60
- 21
- 60

- M1
- M1
- M1
- M1

- 05-7832-21-M1
- 05-7832-60-M1
- 05-7833-21-M1
- 05-7833-60-M1

Toi LED Big

IP	BODY MAT	DIF MAT		50000h	3
44	AL	PC		L80 B20	MacAdam

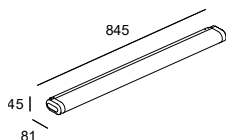

LED | K 3000 | CRI 80 | W Total 23.4 | Real Lm 2103

- 21 Хром Chrom
- M1 Белый опаловый Biały opal



Structure

Difussor

Code

ON-OFF 220-240V

- 21

- M1

05-7834-21-M1

Carlos Santolaria & Manel Llusçà, 2020

Toilet Slim



Суть минимума как максимальное попадание.
Idea minimalizmu jak podstawa.

Toilet Slim 332mm

IP	BODY MAT	DIF MAT		50000h	3
44	AL	PC		L80 B20	MacAdam

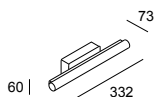

LED | K 3000 | CRI 90 | W Total 13.2 | Real Lm 880

- 21 Хром Chrom
- M1 Белый опаловый Biały opal



Structure **Difussor** **Code**

ON-OFF 100-240V 21 M1 **05-6395-21-M1**

Toilet Slim 632mm

IP	BODY MAT	DIF MAT		50000h	3
44	AL	PC		L80 B20	MacAdam

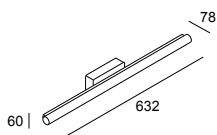

LED | K 3000 | CRI 90 | W Total 25 | Real Lm 1777

- 21 Хром Chrom
- M1 Белый опаловый Biały opal



Structure **Difussor** **Code**

ON-OFF 100-240V 21 M1 **05-6396-21-M1**

Toilet Slim 932mm

IP	BODY MAT	DIF MAT		50000h	3
44	AL	PC		L80 B20	MacAdam

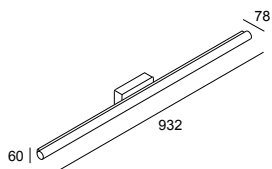

LED | K 3000 | CRI 90 | W Total 32.7 | Real Lm 2431

- 21 Хром Chrom
- M1 Белый опаловый Biały opal



Structure **Difussor** **Code**

ON-OFF 100-240V 21 M1 **05-6397-21-M1**

Toilet Slim 1232mm

IP	BODY MAT	DIF MAT		50000h	3
44	AL	PC		L80 B20	MacAdam

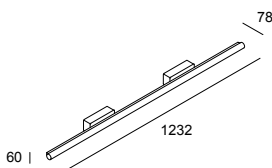

LED | K 3000 | CRI 90 | W Total 43.6 | Real Lm 3472

- 21 Хром Chrom
- M1 Белый опаловый Biały opal



Structure **Difussor** **Code**

ON-OFF 100-240V 21 M1 **05-6398-21-M1**

Toilet Q



Toilet Q 580mm

IP	BODY MAT	DIF MAT		50000h	3
44	AL	PC		L80 B20	MacAdam

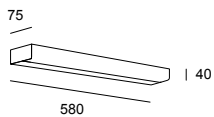

LED | K 3000 | CRI 80 | W Total 11.7 | Real Lm 367

- 21 Хром Chrom
- M1 Белый опаловый Biaty opal



ON-OFF	Structure	Difussor	Code
100-240V	21 <input checked="" type="radio"/>	M1 <input type="radio"/>	05-1507-21-M1

Toilet Q 880mm

IP	BODY MAT	DIF MAT		50000h	3
44	AL	PC		L80 B20	MacAdam

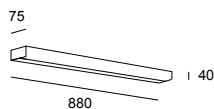

LED | K 3000 | CRI 80 | W Total 18.2 | Real Lm 828

- 21 Хром Chrom
- M1 Белый опаловый Biaty opal



ON-OFF	Structure	Difussor	Code
220-240V	21 <input checked="" type="radio"/>	M1 <input type="radio"/>	05-1508-21-M1

Dec



IP	BODY MAT	DIF MAT		
44	ST	GLA		

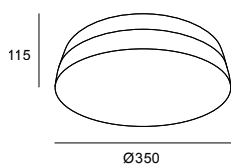

E27 x2 | W 2 × Max. 15

- 21 Хром Chrom
- F9 Песочный Piaskowy

Structure Difussor

Code

21 F9

15-4370-21-F9

Smart-совместимые аксессуары / Akc. Smart Compatible

E27 RGBW Wi-Fi light bulb Light For Life

71-8219-00-00

Mist





Простота и точность

Простота нейтрального дизайна, в котором подчеркнута лампочка. Mist — это коллекция светильников для ванных комнат, которая предлагает различные варианты установки, благодаря этой характеристике и вариантам отделки обеспечивается ценное богатство выбора композиций.

Prostota i celność

Prostota neutralnego projektu podkreśla znaczenie żarówki. Mist to kolekcja łazienkowa o różnych możliwościach montażu, która - dzięki tej właściwości i możliwościom wykończenia - oferuje cennie bogactwo kompozycyjne.

Mist 1 body

IP	BODY MAT	DIF MAT	
44	ST	GLA	

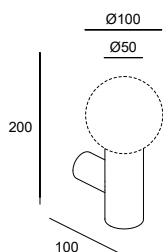

E14 Max. L 97 mm - Ø 35 mm | W Max. 9

- 05 Черный Czarny
- ◐ 21 Хром Chrom
- F9 Песочный Piaskowy

Structure Difussor

Code

- | | |
|------|------|
| 05 ● | F9 ○ |
| 21 ◐ | F9 ○ |

05-8337-05-F9
05-8337-21-F9

Mist 2 bodies

IP	BODY MAT	DIF MAT		
44	ST	GLA		300°

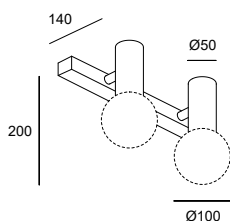

E14 x2 Max. L 97 mm - Ø 35 mm | W 2 x Max. 9

- 05 Черный Czarny
- ◐ 21 Хром Chrom
- F9 Песочный Piaskowy

Structure Difussor

Code

- | | |
|------|------|
| 05 ● | F9 ○ |
| 21 ◐ | F9 ○ |

05-8338-05-F9
05-8338-21-F9

Mist Pendant

IP	BODY MAT	DIF MAT	
44	ST	GLA	

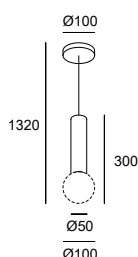

E14 Max. L 97 mm - Ø 35 mm | W Max. 9

- 05 Черный Czarny
- ◐ 21 Хром Chrom
- F9 Песочный Piaskowy

Structure Difussor

Code

- | | |
|------|------|
| 05 ● | F9 ○ |
| 21 ◐ | F9 ○ |

00-8337-05-F9
00-8337-21-F9

Francesc Vilaró, 2019

Потолочные светильники р. 250,
Настенные светильники р. 314
Plafonierey p. 250, Kinkiety p. 314

Vetro



Классика со специальным прессованным стеклом двойной толщины.

Klasyka ze specjalnym szkłem prasowanym o podwójnej grubości.



IP	BODY MAT	DIF MAT		50000h	3
44	ST	GLA		L80 B20	MacAdam

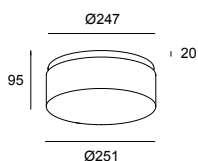

LED | K 3000 | CRI 80 | W Total 22.4 | Real Lm 1240

- 14 Белый Biały
- G5 Стекло, окрашенное изнутри в белый цвет
Szkło pomalowane od wewnątrz na biało



Structure **Difussor** **Code**

ON-OFF 220-240V

14 G5

05-7387-14-G5

Circle



Классическая сфера для ванной с высоким качеством передачи света.

Klasyczna kula łazienkowa o poniesionej jakości reprodukcji światła.

IP	BODY MAT	DIF MAT		50000h	3
44	ST	GLA		L80 B20	MacAdam

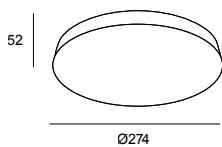

LED | K 3000 | CRI 80 | W Total 22.4 | Real Lm 1191

- 21 Хром Chrom
- F9 Песочный Piaskowy



ON-OFF	Structure	Difussor	Code
220-240V	21 <input checked="" type="radio"/>	F9 <input type="radio"/>	15-6429-21-F9

Loop



IP	BODY MAT	DIF MAT		50000h			
44	GLA	GLA		L80 B20	x3	ANTI FOG	SAFETY BACK

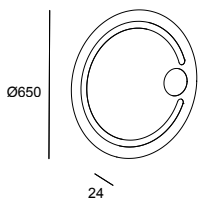

LED | K 3000 | CRI 80 | W Total 18.2 | Real Lm 325

- K3 Зеркальное стекло Szkló lustrzane
- F1 Пескоструйное стекло Szkló piaskowane



Body

Difussor

Code

ON-OFF 110-240V

K3

F1

75-8076-K3-F1

Reflex Square



Интегрированное освещение
Zintegrowane oświetlenie

IP	BODY MAT	DIF MAT		50000h	3	
44	AL	GLA		L80 B20	MacAdam	SAFETY BACK

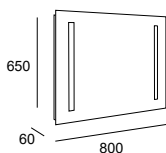

LED | K 4000 | CRI 80 | W Total 40 | Real Lm 1085

- K3 Зеркальное стекло Szko lustrzane
- F1 Пескоструйное стекло Szko piaskowane



	Body	Difussor	Code
ON-OFF 100-240V	K3 <input type="radio"/>	F1 <input type="radio"/>	75-8119-K3-F1

Reflex Round



Функциональность и точность
 Funkcjonalność i celność

IP 44	BODY MAT ST, MIR	DIF MAT ACR		50000h L80 B20	3 MacAdam	 ±180°		 SAFETY BACK
----------	---------------------	----------------	--	-------------------	--------------	-----------	--	-----------------

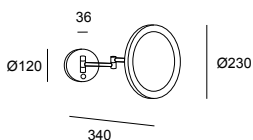

LED | K 3000 | CRI 80 | W Total 7.4 | Real Lm 139

- 21 Хром Chrom
- K3 Зеркальное стекло Szkło lustrzane



	Body	Difussor	Code
ON-OFF 100-240V	21	K3	75-5314-21-K3

Vanity





Современный дизайн

Зеркало для ванной комнаты с особым современным и привлекательным дизайном.

Współczesne wzornictwo

Lustro łazienkowe o specjalnym nowoczesnym i bardzo atrakcyjnym wyglądzie.

Vanity обеспечивает большой комфорт благодаря плавному вращению и регулируемой яркости освещения. Vanity oferuje wysoki poziom komfortu dzięki płynnym obrotom i możliwości ściemniania.

IP	BODY MAT	DIF MAT		50000h	3			
44	AL	PLABS		L80 B20	MacAdam	180°	150°	x3

LED | K 3000 | CRI 90 | W Total 10.5 | Real Lm 256

- 05 Черный Czarny
- 21 Хром Chrom
- K3 Зеркальное стекло Szkló lustrzane

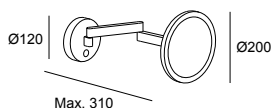

TOUCH DIMMING 100-240V

Structure

Body

Code

- 05 ●
- 21 ○

- K3 ○
- K3 ○

75-8508-05-K3
75-8508-21-K3

Smart Lighting

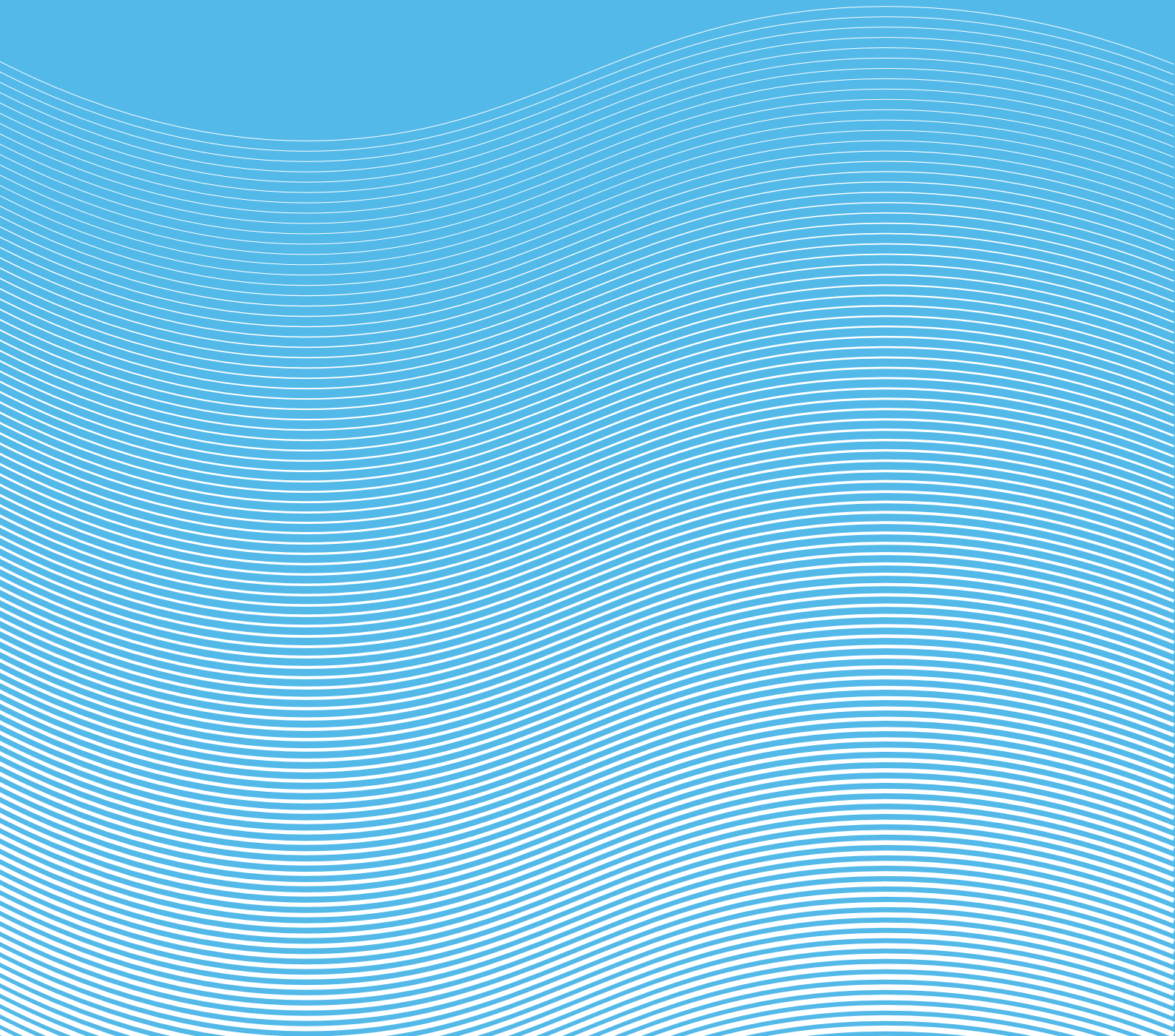

Преимущества управления и подключения Zalety sterowania i łączności

Освещение является ключевым элементом деятельности и благополучия людей. Поэтому в компании LedsC4 мы разрабатываем осветительные приборы и системы подключения с учетом того, как они взаимодействуют с окружающей средой. Развитие технологий позволяет нам максимизировать выгоды для людей, зданий и компаний. Oświetlenie jest kluczowe dla aktywności i dobrobytu ludzi. Dlatego w LedsC4 projektujemy oprawy oświetleniowe i systemy łączności, myśląc o ich interakcji z otoczeniem. Rozwój technologii pozwala nam na maksymalizację korzyści dla ludzi, budynków i organizacji.



Светильники
Oprawy



Датчики и интерфейсы
Czujniki i interfejsy

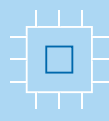

Система управления и
возможности подключения
Systemy kontrolne i
łącznościowe



Cloud/Платформа
Cloud / Platforma



Цифровые услуги
Usługi cyfrowe

1

Повышает
благополучие людей
Poprawia dobre
samopoczucie ludzi

Адаптирует освещение в соответствии с биологическими ритмами людей или функциональными потребностями пространства.

Dostosowuje oświetlenie do rytmów biologicznych ludzi lub potrzeb funkcjonalnych przestrzeni.

2

Способствует эффективному управлению пространством и экономии энергии
Wspomaga efektywne zarządzanie przestrzenią i oszczędność energii

Собирает информацию об объекте, позволяя планировать, адаптировать и улучшать доступные ресурсы.

Gromadzi informacje z instalacji, pozwalając na planowanie, adaptację i poprawę dostępnych zasobów.

3

Развивает компанию и улучшает впечатления пользователей
Wzmacnia Twoją organizację i poprawia doświadczenia użytkowników

Создает гибкие и динамичные пространства, которые станут еще одним инструментом общения, улучшая восприятие пользователями пространства.

Tworzy elastyczne i dynamiczne przestrzenie, które stają się kolejnym narzędziem komunikacji, poprawiając postrzeganie użytkowników w danej przestrzeni.



Функционал

Funkcje



Атмосфера и благополучие Strefy i Well-Being

Создавайте бесконечную атмосферу и добивайтесь гибкой и динамичной среды.

Tworzy nieskończoną liczbę stref oświetleniowych i umożliwia uzyskanie elastycznego i dynamicznego otoczenia.



Управление цветом Zarządzanie barwami

Передавайте эмоции через пространство благодаря управлению цветом

Przekazywanie emocji poprzez przestrzeń dzięki zarządzaniu barwami.



Мы адаптируемся к любым световым потребностям, независимо от пространства, чтобы предлагать уникальные решения и делать преимущества управления и подключения ближе для наших клиентов.

Dostosowujemy się do wszelkich potrzeb oświetleniowych, niezależnie od przestrzeni, aby zaoferować unikalne rozwiązania i zapewnić naszym klientom korzyści wynikające z kontroli i łączności clienti.



Festival Grec, Barcelona 2022.
Фотограф / Zdjęcia: Jordi Anguera

Световая атмосфера и Well-being

Strefy oświetleniowe i Well-Being

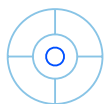

Благодаря системе управления освещением и возможности регулировать интенсивность или цветовую температуру освещения (tunable White) пространство приобретает большую гибкость и динамичность, чтобы адаптироваться к меняющимся потребностям. Dzięki systemowi sterowania oświetleniem i możliwości regulacji natężenia lub temperatury barwowej opraw (tunable White), przestrzeń staje się bardziej elastyczna i dynamiczna, dostosowując się do zmieniających się potrzeb.



Induver Offices, Project Nekton

Светильники Infinite Up & Down с технологией TW + Сенсор + Casambi Ready, способные адаптировать свой цветовой тон к каждому периоду дня в соответствии с циркадным циклом.

Niezwykłe oprawy typu Up & Down z technologią TW + Czujnik + Casambi Ready, które potrafią dostosować tonację kolorów do każdej godziny dnia, zgodnie z cyklem okołodobowym.

Выберите вариант, наиболее подходящий для вашего проекта
Wybierz najbardziej odpowiednią opcję dla swojego projektu

① Standalone

② Casambi

③ DALI2

①

②

③

- Управление цветом RGB или RGBW
Regulacja barwy RGB lub RGBW
- Регулировка TW (2700K 6500K)
Regulacja TW (2700K 6500K)
- Включение по присутствию
Uruchamiana w zależności od obecności
- Регулировка яркости
Regulacja natężeniem światła
- Управление через APP
Sterowanie poprzez aplikację
- Световые сценарии
Strefy oświetleniowe
- Циркадный Цикл
Cykl okołodobowy
- Расписание и календарь
Programowanie godzinowe i kalendarzowe
- Интегрируемый через API
Możliwość integracji poprzez API
- Интегрируемый BMS через BACnet
Możliwość integracji BMS przez BACnet



Institut Vilablareix, Girona 2022.

ветильники Infinite с автономным датчиком Standalone, сконфигурированные с помощью сервиса Ready To в соответствии с потребностями клиента по управлению в зависимости от присутствия.

Oprawy Infinite z autonomicznym czujnikiem Stand Alone, skonfigurowane z usługą Ready To, zgodnie z potrzebami klienta w zakresie kontroli obecności.

Снижение энергопотребления достигается за счет сочетания эффективного освещения и системы управления. Системы, позволяющие собирать данные и устанавливать стратегии экономии, основанные на занятости людьми и более эффективном использовании естественного освещения и доступных ресурсов. Redukcja zużycia energii została osiągnięta dzięki połączeniu wydajnego oświetlenia i systemu kontroli. Systemy, które umożliwiają gromadzenie danych i ustalanie strategii oszczędnościowych na podstawie obecności w pomieszczeniach oraz lepsze wykorzystanie naturalnego światła i dostępnych zasobów.

Стратегии энергосбережения Strategie oszczędności energii

- Регулируемое освещение в соответствии с потребностями человека или ситуации. Экономия до 20%
Regulowane i ustawiane oświetlenie w zależności od potrzeb danej osoby lub sytuacji. Oszczędność do 20%
- Контроль занятости. Включение многоуровневой регуляции в зависимости от присутствия или отсутствия. Экономия до 30%
Regulacja w zależności od obecności. Wielopoziomowa regulacja w zależności od zajętości lub nieobecności. Oszczędność do 30%.
- Регулирование с помощью постоянного управления освещением на базе естественного света. Экономия до 30%
Ściemnianie poprzez stałą regulację światła w zależności od napływającego światła dziennego. Oszczędność do 30%.



Loom, Barcelona 2020-2022.

Управление освещением D41i. Интенсивность 80%.

Sterowanie oświetleniem D41i. Intensywność 80%. Scena z okupacją.



Сцена с оккупацией. Интенсивность 25%. Сцена без занятий.
Intensywność 25%. Scena bez zajęcia.

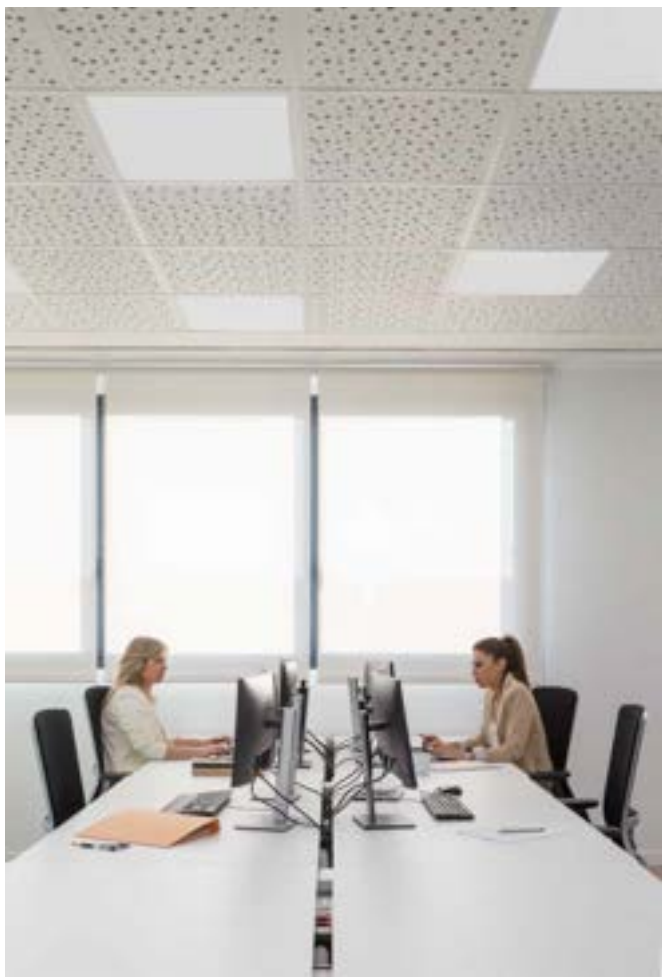

Iberspa, 2022.
Система управления освещением Casambi. Дневной временной интервал.
Sterowanie oświetleniem Casambi. Dzienny przedział czasowy.



Ночной временной интервал.
Nocny przedział czasowy.

Выберите вариант, наиболее подходящий для вашего проекта
Wybierz najbardziej odpowiednią opcję dla swojego projektu

① Standalone

② Casambi / DALI2

③ D4i

①

- Регулирование в зависимости от присутствия
Regulacja w zależności od obecności
- Регулирование в зависимости от уровня естественного освещения
Regulacja w zależności od poziomu naturalnego światła
- Статические сцены и воспроизведение сценариев в движении
Sceny statyczne i odtwarzanie scen ruchomych
- Расписание и календарь
Programowanie godzinowe i kalendarzowe
- Дистанционное управление установкой
Zdalne sterowanie instalacją
- Интегрируемый BMS через BACnet
Możliwość integracji BMS przez BacNet

②

- Интегрируемый через API
Możliwość integracji poprzez API
- Сбор данных о занятости
Gromadzenie danych o obecności
- Профилактическое обслуживание
Konserwacja zapobiegawcza

③

- Графики энергосбережения
Wykresy oszczędności energii

Беспроводное управление Rozwiązania łącznościowe

DALI2

Решение для управления и подключения, решение для управления освещением, основанное на стандарте DALI2 (включает поддержку драйверов DT8)

Rozwiązanie do sterowania i podłączania oświetlenia oparte na standardzie DALI2 (obejmuje obsługę zasilaczy DT8)

Функционал Funkcje

Позволяет достичь на объекте значительной экономии энергии благодаря таким функциям, как управление точечными светильниками, группами, сценариями, проводить постоянный контроль освещенности, следовать циркадному циклу, управлять занятостью и присутствием, а также осуществлять почасовое программирование и проч. Позволяет рассчитать время работы и потребление каждого светильника и, таким образом, иметь возможность проводить превентивное профилактическое обслуживание. Оповещения о сбоях могут быть отправлены на электронную почту. Поскольку программирование проводится индивидуально для каждой потребности, возможности безграничны. Программирование осуществляется с помощью программного обеспечения для программирования на месте или с помощью веб-сервера. В рамках программирования также можно визуализировать на плане фактическое расположение светильников.

Umożliwia osiągnięcie w instalacji dużych oszczędności energii dzięki takim funkcjom, jak zarządzanie oprawami punkt-punkt, grupami, scenami, kontrolą stałego światła, cyklem okołodobowym, kontrolą zgodnie z obecnością i harmonogramami czasowymi. Umożliwia obliczenie czasu pracy i zużycia energii przez każdą oprawę, co pozwala na reaktywną konserwację zapobiegawczą. Alarmy o błędach mogą być wysyłane na adres e-mail. Ponieważ jest to programowanie dostosowane do każdej potrzeby, możliwości są nieograniczone. Programowanie odbywa się za pomocą oprogramowania na miejscu lub przez serwer internetowy. W ramach tego programowania można również wizualizować instalację i oprawy oświetleniowe w rzeczywisty i aktualny sposób.



Выберите вариант, наиболее подходящий для вашего проекта

Wybierz najbardziej odpowiednią opcję dla swojego projektu

① Essential

② Performance

③ Advanced



①

②

③

- Календарь, группы, сцены, датчики присутствия и освещенности
Kalendarz, grupy, sceny, czujniki obecności i jasności
- Циркадный цикл и светильники Tunnable White
Cykl okołodobowy i oprawy Tunnable White
- Совместим с лицензией для аварийных светильников
Zgodne z wymogami dla opraw awaryjnych.
- Совместим с лицензией BACnet
Zgodne z wymogami BACnet
- К системе можно подключить до 5 контроллеров Advance (позволяет отображать как один единственный контроллер)
System można połączyć z 5 sterownikami Advance (mogą być wyświetlane jako jeden sterownik)

Устройства DALI2 Urządzenia DALI2

		L x W x H mm	IP	V in F (Hz)	Lums. max.	W max	Protocol	Code
	Контроллер DALI2 Essential Sterownik DALI2 Essential	160 x 91 x 62	20	110-240 V 50-60 Hz	64 x 3 OUTPUT DALI2	DALI BUS OUTPUT 200 mA x3	DALI2	71-B102-00-00
	Контроллер DALI2 Performance Sterownik DALI2 Performance	160 x 91 x 62	20	110-240 V 50-60Hz	64 x 3 OUTPUT DALI2	DALI BUS OUTPUT 200 mA x3	DALI2	71-B103-00-00
	Контроллер DALI2 Advance Sterownik DALI2 Advance	160 x 91 x 62	20	110-240 V 50-60 Hz	64 x 3 OUTPUT DALI2	DALI BUS OUTPUT 200 mA x3	DALI2	71-B104-00-00
	Датчик DALI2 встроенный Czujnik DALI2 podtynkowy	46,7 Ø 58 x 65,4	20	DALI2 9,5-22,5 V	–	9 mA	DALI2	71-B098-00-00
	Датчик DALI2 поверхностный Czujnik DALI2 natynkowy	96,3 Ø x 36,6	20	DALI2 9,5-22,5 V	–	9 mA	DALI2	71-B100-00-00
	Преобразователь 4 цифровых сигналов Konwerter 4 sygnały cyfrowe	7,7 x 28,2 x 14,6	20	DALI2 9,5-22,5 V	–	10 mA	DALI2	71-B099-00-00
	Реле исполнительного устройства DALI Przełącznik DALI	92,5 x 62	20	220-240 V 50/60 Hz	–	2 mA / 6A	DALI2	71-B101-00-00
	Лицензия BACnet 500 переменных Licencia BACnet 500 variables							71-B118-00-00
	Лицензия для аварийного освещения 100 светильников Licencja awaryjna 100 opraw							71-B117-00-00

Bluetooth Casambi

Решение для управления освещением на основе протокола Bluetooth Mesh с прямым управлением со смартфона или планшета, без необходимости добавления каких-либо дополнительных элементов. Простота использования системы позволяет сделать ее работоспособной для любого пользователя. Применение идеально подходит для гибких и динамичных сред, где требуется интенсивное взаимодействие со светильниками.

Rozwiązanie do sterowania oświetleniem oparte na protokole Bluetooth Mesh z możliwością bezpośredniego sterowania za pomocą smartfona lub tabletu, bez konieczności dodawania dodatkowych elementów. Łatwość obsługi systemu sprawia, że nadaje się dla każdego użytkownika. Jest idealny do elastycznych i dynamicznych środowisk, gdzie wymagana jest doskonała interakcja z oprawami.



Brondesbury Park Synagogue, London 2022.

Функционал Funkcje

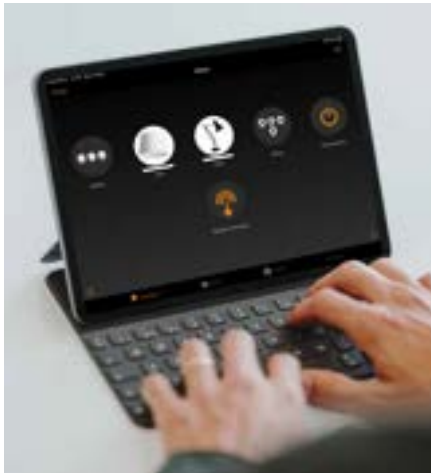

- Индивидуальное управление светильниками и точечная регулировка
Indywidualne sterowanie oprawami i regulacja punkt-punkt
- Создание групп светильников
Tworzenie grup opraw
- Регулирование в соответствии с графиком
Regulacja w zależności od kalendarza
- Управление цветовой температурой
Sterowanie temperaturą barwową
- Циркадный цикл
Cykl okołodobowy
- Регулировка в зависимости от уровня естественного освещения
Regulacja w zależności od poziomu naturalnego światła

Технологии Technologia

Bluetooth low energy Bluetooth low energy

Решение, основанное на технологии Bluetooth, представляет собой ту же технологию, которая уже встроена во все мобильные устройства, смартфоны или планшеты. Это обеспечивает прямую связь между светильником/контроллером и мобильным устройством без необходимости добавлять какой-либо дополнительный физический элемент для его управления. Rozwiązanie oparte na technologii Bluetooth, tej samej, która jest już wbudowana w urządzenia mobilne, takie jak smartfony czy tablety. Umożliwia to bezpośrednią komunikację między oprawą/sterownikiem a urządzeniem mobilnym, bez konieczności dodawania dodatkowych elementów fizycznych służących do sterowania.

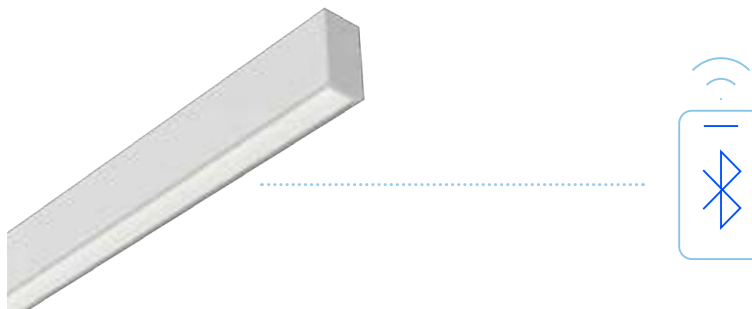

Wireless Mesh Network

Масштабируемая система, позволяющая создавать информационную сеть (узлы) по мере добавления устройств. Интеллектуальные данные системы копируются на каждый узел так, что, если один узел исчезает, остальная часть системы продолжает работать. Благодаря этой ячеистой системе и технологии Bluetooth подключение к Интернету для локального управления не требуется. Skalowalny system, który umożliwia tworzenie sieci informacyjnej (przegubów) w miarę dodawania urządzeń. Inteligencja systemu jest replikowana w każdym przegubie, więc jeśli jeden przegub zniknie, reszta systemu nadal działa. Dzięki systemowi Mesh i technologii Bluetooth do sterowania lokalnego nie jest konieczne połączenie z Internetem.

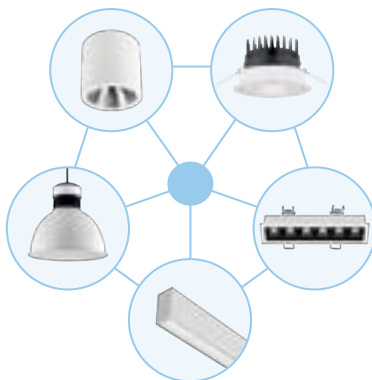

Экосистема Casambi Ekosystem Casambi

Durch das Casambi-Ökosystem ist eine große Interoperabilität zwischen verschiedenen Produkten wie Sensoren, Schaltern usw. möglich. L'ecosistema Casambi consente una grande interoperabilità tra diversi prodotti come: sensori, interruttori, ecc.

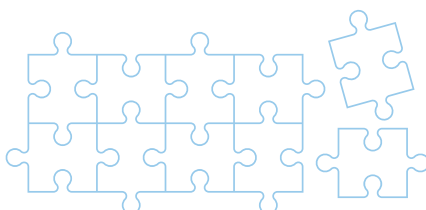

Устройства Casambi с поддержкой Bluetooth Urządzenia Bluetooth Casambi

		L x W x H mm	IP	V in F (Hz)	Lums. DALI	W max	Protocol	Code
	Регулятор 0-10V – DALI Regulator 0-10 V – DALI	56 x 36 x 22	20	220-240V 50-60Hz	1	–	0-10 / DALI	71-5961-00-00
	Регулятор trailing edge Regulator trailing edge	40 x 36 x 14	20	100-240V 50-60Hz	1	150W	Trailing edge	71-5959-00-00
	Регулятор 4 ch PWM Regulator 4-kanalowy PWM	72,6 x 30 x 18	20	12-24V DC	1	72W 12V DC, 144W 24V DC	PWM 4 canales	71-8050-00-00
	Регулятор 1 ch PWM Regulator 1-kanalowy PWM	45 x 58 x 19	20	100-240V 50-60Hz	1	120W 12V DC, 240W 24V DC	PWM 1 canal	71-A857-00-00
	Всточник питания PWM 1-канальный 24 V Źródło zasilania PWM o 1 kanale 24 V	191 x 63 x 37,5	67		1	120W 24V	PWM 1 canal	71-A242-00-00
	Бокс IP65 для блока питания и 4-канальный регулятор PWM Skrzynka IP65 Źródło zasilania i regulator PWM 4-kanalowy	253 x 342 x 132	65	100-277V 50-60Hz		144W, 24V DC	PWM 4 canales	71-E300-00-00
	Контроллер DALI Broadcast Regulator DALI Broadcast	38 x 38 x 26	64	100-240V 50-60Hz	50	100mA DALI	DALI Dt8 Broadcast	71-A301-00-00
	Контроллер DALI Broadcast 8 групп Kontroler DALI Broadcast 8 grup	180 x 42 x 25	20	24-48V DC	64	250mA Bus DALI	DALI 8 grupos	71-A239-00-00
	Диммер DALI, совместимый с низковольтным треком Regulator DALI kompatybilny z Track Low Voltage	143 x 18 x 59	20	24-48V DC	64	250mA Bus DALI	DALI Broadcast	71-8115-00-00
	Контроллер DALI Broadcast для трека белый Regulator DALI Broadcast do białej szyny	91 x 45 x 124	20	100-240V 50-60Hz	64	250mA Bus DALI	DALI Broadcast	71-A243-14-14
	Контроллер DALI Broadcast для трека черный Regulator DALI Broadcast do czarnej szyny	91 x 45 x 124	20	100-240V 50-60Hz	64	250mA Bus DALI	DALI Broadcast	71-A243-60-60
	Преобразователь Casambi в DALI IP66 Urządzenie konwertujące Casambi DALI IP66	108 x 62 x 108	66	100-240V 50-60Hz	64	150mA Bus DALI	DALI Broadcast	71-A237-00-00
	Преобразователь Casambi DMX IP66 Urządzenie konwertujące Casambi DMX IP66	108 x 62 x 10	66	100-240V 50-60Hz	–	–	DMX Broadcast	71-A238-00-00
	Контроллер Casambi DALI Kontroler DALI Casambi	40 x 36 x 14	20	9,5-22,5V DC	–	DALI	–	71-8051-00-00
	Реле On Off Przełącznik On Off	50 x 120 x 32	40	100-240 50-60Hz	–	1500 W	On Off	71-A300-00-00

		L x W x H mm	IP	V in F (Hz)	Lums. DALI	W max	Protocol	Code
	Встраиваемый датчик яркости и присутствия с выходом DALI Czujnik podtynkowy oświetlenia i obecności z wyjściem DALI	Ø 76 x 69	40	230V 50Hz	10	1500W, 20mA	DALI Broadcast bus DALI	71-A696-00-00
	Трёхфазный трековый датчик присутствия и освещенности Czujnik obecności i jasności do szyny trójfazowej	Ø 85 x 88	20	220-240V 50Hz	-	-	-	71-8049-00-00
	Датчик присутствия и освещенности для трехфазной черной шины Anwesenheits- und Helligkeitssensor an schwarzer dreiphasiger Schiene	70 x 59 x 39	IP20	220-240V 50Hz	-	-	-	71-A241-60-60
	Датчик присутствия и освещенности для трехфазной белой шины Anwesenheits- und Helligkeitssensor an weißer dreiphasiger Schiene	70 x 59 x 39	20	220-240V 50Hz	-	-	-	71-A241-14-14
	Пульт управления Casambi черный Panel przycisków Casambi czarny	90 x 90 x 12	20	Bateria CR2430	-	-	-	71-8053-00-00
	Пульт управления Casambi белый Panel przycisków Casambi biały	90 x 90 x 12	20	Bateria CR2430	-	-	-	71-A240-00-00
	Кнопочная панель Enocean 1 кнопка, белая Biały panel przycisków Enocean 1 przycisk	80 x 86 mm	20	-	-	-	-	71-B113-00-00
	Таймер Casambi для планирования времени Timer Casambi z programowaniem godzinowym	45 x 58 x 25	20	45 x 12-48 x 25	-	-	-	71-8052-00-00
	Источник питания 12Вт при 12В Źródło zasilania od 12 W do 12 V	Ø 51 x 28	20	220-240V	-	-	-	71-B416-00-00
	Преобразователь 4 Цифровых сигналов Konwerter 4 sygnały cyfrowe	Ø 53 x 21	20	230V 50Hz	-	max.10 mA	Цифровые входы без потенциала Bezpotencjałowe wejścia cyfrowe	71-A302-00-00

Решение для управления освещением на основе беспроводной технологии bluetooth / Wi-Fi*, в зависимости от типа продукта. Позволяет напрямую управлять смартфоном с помощью App Light for Life, быстрого и простого в использовании приложения. Система, кроме того, совместима с основными голосовыми помощниками.



Rozwiązanie sterowania oświetleniem oparte na technologii bezprzewodowej Bluetooth/Wi-Fi*, w zależności od typu produktu. Pozwala na bezpośrednie sterowanie ze smartphona poprzez prostą w użytkowaniu i szybką aplikację Light for Life. System ten jest kompatybilny z większością asystentów głosowych.





Функционал Funkcje



























- Индивидуальное управление светильниками непосредственно со смартфона
Indywidualne sterowanie oprawami bezpośrednio ze smartphona'a
- Контроль цветовой температуры и RGB светильников
Sterowanie temperaturą barwową i RGB opraw oświetleniowych
- Создание сценариев, чтобы обеспечить идеальную атмосферу для каждого момента
Tworzenie scen w celu dostosowania idealnej atmosfery do każdej chwili
- Программирование расписания для автоматического включения
Programowanie godzinowe z uruchamianiem automatycznym

Аксессуары Light for Life Akcesoria Light for Life



























		L x W x H mm	IP	V in F (Hz)	Lum. max.	W max.	Protocol	Code
	Регулятор 0/1-10V или DALI Regulator 0/1-10V lub DALI	100 x 38 x 21	20	110-240V 50-60Hz	0-10V: max 10 DALI: max 20	0-10V: max 1000W (220V) max 500W (110V)	0/1-10V DALI	71-8218-00-00
	Реле ON/OFF Przełącznik ON/OFF	88 x 39 x 23	20	110-240V 50-60Hz	-	1100W for 110V	On-Off	71-A189-00-00

		LED	Tc	P (W)	Lm	V	Hz	Protocol	Optics	Code
	Лампочка E27 RGBW Wifi Żarówka E27 RGBW Wifi	E27	RGBW	12	950*	220-240V	50Hz	Light for Life	180°	71-8219-00-00
	Лампочка GU10 TW Wifi Żarówka GU10 TW Wifi	GU10	TW	5	345*	220-240V	50Hz	Light for Life	180°	71-8220-00-00
	Лампочка GU10 TW Wifi Żarówka GU10 TW Wifi	E14	TW	5	470*	220-240V	50Hz	Light for Life	200°	71-8221-00-00

Отделка / Wykończenia

	00	Белый	Biały
	01	Золото	Złoto
	05	Черный	Czarny
	06	Медь	Miedź
	08	Зеленый	Zielony
	12	Дымчатый	Zadymiony
	14	Белый	Biały
	15	Янтарный	Bursztynowy
	21	Хром	Chrom
	23	Золото	Złoto
	27	Латунь	Mosiądz
	34	Серый	Szary
	37	Прозрачный	Przezroczysty
	45	Черный матовый Анодированный	Czarny matowy Anodyzowany
	55	Алебастр	Alabaster
	60	Черный	Czarny
	81	Сатиновый никель	Nikiel satynowany
	92	никель	Ciemny poriół
	93	Ясню порiół	Светлый ясень
	АН	Серебро	Srebro
	АР	Золото	Złoto
	ВW	Белый	Biały
	ВУ	Песочный	Piaskowy
	В8	Атласное стекло	Satynowe szkło
	СI	Коричневый	Brązowy
	СS	серый цементный	Szary cement
	СТ	Ржавчина крашенная	Malowana rdza



Отделка / Wykończenia

	DC	Цемент	Cement
	DL	Золото	Złoto
	DN	Матовое золото	Matowe złoto
	DO	Полированная латунь	Polerowany mosiądz
	EF	Золото	Złoto
	EK	Темно-серый	Ciemny szary
	EL	Белая перфорированная ткань	Biała tkanina perforowana
	EM	Серый камень	Kamienna szarość
	EQ	Светло-коричневый	Jasnobrązowy
	ES	Натуральный ротанг	Naturalny rattan
	ET	Окраска под позолоту	Malowane złoto
	EU	Белый блестящий	Jasny biały
	EV	Черный блестящий	Czarny błyszczący
	EX	оливково-серый	Oliwkowy
	E4	Пatina	Patynowany
	F1	Пескоструйное стекло	Szko piaskowane
	F5	Золото	Złoto
	F9	Песочный	Piaskowy
	GA	Светло-серый фетр	Filc jasno szary
	GB	Темно-серый фетр	Filc ciemno szary
	G5	Стекло, окрашенное изнутри в белый цвет	Szko pomalowane od wewnątrz na biało
	H13W	Черный	Czarny
	K3	Зеркальное стекло	Szko lustrzane
	M1	Белый опаловый	Biały opal
	M3	Анодированный	Anodyzowany
	S2	Сатиновый алюминий	Satynowane aluminium
	T007	Белый	Biały

Символика / Symbole

	Новинка	Nowość
	Материал конструкции	Materiał konstrukcji
	Материал диффузора	Materiał klosza
	Срок службы	Żywotność (w godzinach)
	MacAdam	MacAdam
	Класс I	Klasa I
	Класс II	Klasa II
	Светильники со встроенной возможностью соединения.	Oprawy oświetleniowe z wbudowaną opcji łączności.
	Светильники со встроенной возможностью соединения.	Oprawy oświetleniowe z wbudowaną opcji łączności.
	Светильники, которые могут быть соединены при помощи соединительного аксессуара.	Oprawy z opcją łączności za pomocą akcesoriów łącznościowych.
	Светильники, которые могут быть соединены при помощи соединительного аксессуара.	Oprawy z opcją łączności za pomocą akcesoriów łącznościowych.
	Устройство входит в комплект	Wyposażenie w zestawie
	Крепления обеспечивают монтаж в потолок толщиной от X мм до X мм	Kotwienia pozwalają na jego zainstalowanie na sufitach wynoszących od X mm do X mm
	Диаметр отверстия для встроенного монтажа	Średnica wbudowania
	Размер отверстия для встроенного монтажа	Przekrój wbudowania
	Система кодирования для обозначения степени защиты, обеспечиваемой корпусом от попадания твердых частиц и жидкостей.	System kodowania wskazujący na stopień ochrony obudowy przed wnikaniem ciał obcych, kurzu i wody
	Выключатель CCT	Switch CCT
	Светильник подходит для установки в среде с морской атмосферой.	Oprawa nadaje się do montażu w środowisku nadmorskim.
	Подключение USB	Zintegrowane złącze USB
	Подключение USB-C	Zintegrowane złącze USB-C
	Wireless	Bezprzewodowy
	Регулируемый	Regulowane
	Регулируемый	Regulowane
	Регулируемый	Regulowane
	Регулируемый	Regulowane
	Регулируемый	Regulowane
	Регулируемый	Regulowane

Символика / Symbole

	Регулируемый	Regulowane
	Регулируемый	Regulowane
	Выключатель	Włącznik
	Выключатель двойной	Podwójny włącznik
	Выключатель расположен на кабеле	Przełącznik w kablu
	Зеркало с увеличением x3	Lustro powiększające x3
	Предотвращение запотевания (антифог). Встроенная система, которая предотвращает запотевание зеркала водяным паром.	System "anty para". Wbudowany system zapobiegający osiadananiu pary wodnej.
	Защитное покрытие с задней стороны — это пленка, наносимая на заднюю часть зеркал, которая позволяет обезопасить от повреждений об осколки в случае разбития зеркала.	Podkładka zabezpieczająca to folia nakładana na odwrotną stronę luster w celu uniknięcia obrażeń przez szkło w przypadku stłuczenia.

Материалы / Materiały

ABS	АБС-пластик	ABS
ACR	Акрил	Akryl
AISI304	Нержавеющая сталь AISI 304	Stal nierdzewna AISI 304
AL	Алюминий	Aluminium
ALAB	Алебастр	Alabaster
BR	латунь	Mosiądz
CON	Цемент	Cement
FELT	войлок	Filcowe
GLA	Стекло	Szkło
MAR	Мрамор	Marmur
MIR	Зеркало	Lustro
PBT	Полистирол	Poliester
PC	Поликарбонат	Poliwęglan
PC+ABS	Поликарбонат + АБС-пластик	Poliwęglan + ABS
PLABS	Пластик	Tworzywo sztuczne
PLSTER	Гипс	Gips
PMMA	Оргстекло	Pleksi
PUR	Полиуретан	Poliuretan
PVC	ПВХ	PVC
RATAN	Ратан	Ratan
ST	Сталь	Stal
TEX	Текстиль	Materiał włókienniczy
WASHI	Японская бумага	Japoński papier
WOOD	Дерево	Drewno

Список артикулов / Indeks odniesień

Артикул Nr referencyjny	Стр. Str.	Артикул Nr referencyjny	Стр. Str.	Артикул Nr referencyjny	Стр. Str.	Артикул Nr referencyjny	Стр. Str.
00-0001-XX-XX	146	00-6000-XX-XX	119	00-7397-XX-XX	183	00-8248-XX-XX	049
00-0002-XX-XX	146	00-6001-XX-XX	119	00-7398-XX-XX	185	00-8261-XX-XX	050
00-0073-XX-XX	227	00-6002-XX-XX	119	00-7399-XX-XX	185	00-8271-XX-XX	050
00-0641-XX-XX	146	00-6010-XX-XX	114	00-7400-XX-XX	184	00-8276-XX-XX	052
00-0642-XX-XX	146	00-6011-XX-XX	114	00-7401-XX-XX	184	00-8280-XX-XX	053
00-1640-XX-XX	208	00-6012-XX-XX	115	00-7402-XX-XX	186	00-8285-XX-XX	053
00-2726-XX-XX	157	00-6013-XX-XX	115	00-7403-XX-XX	186	00-8292-XX-XX	049
00-2727-XX-XX	157	00-6014-XX-XX	154	00-7404-XX-XX	185	00-8296-XX-XX	050
00-3642-XX-XX	147	00-6017-XX-XX	106	00-7405-XX-XX	185	00-8299-XX-XX	050
00-3646-XX-XX	147	00-6018-XX-XX	106	00-7588-XX-XX	199	00-8301-XX-XX	053
00-3647-XX-XX	147	00-6019-XX-XX	108	00-7589-XX-XX	199	00-8302-XX-XX	135
00-3648-XX-XX	147	00-6020-XX-XX	108	00-7590-XX-XX	199	00-8303-XX-XX	135
00-3649-XX-XX	147	00-6021-XX-XX	107	00-7591-XX-XX	199	00-8304-XX-XX	135
00-3685-XX-XX	209	00-6066-XX-XX	108	00-7614-XX-XX	129	00-8305-XX-XX	135
00-4037-XX-XX	163	00-6067-XX-XX	108	00-7615-XX-XX	129	00-8306-XX-XX	135
00-4925-XX-XX	213	00-6303-XX-XX	125	00-7685-XX-XX	125	00-8307-XX-XX	135
00-4926-XX-XX	213	00-6304-XX-XX	125	00-7686-XX-XX	125	00-8317-XX-XX	107
00-5275-XX-XX	155	00-6305-XX-XX	125	00-7687-XX-XX	125	00-8337-XX-XX	225, 481
00-5346-XX-XX	215	00-6306-XX-XX	124	00-7688-XX-XX	125	00-8348-XX-XX	193
00-5347-XX-XX	215	00-6307-XX-XX	124	00-7689-XX-XX	125	00-8364-XX-XX	193
00-5348-XX-XX	216	00-6308-XX-XX	124	00-7690-XX-XX	125	00-8365-XX-XX	193
00-5349-XX-XX	216	00-6314-XX-XX	125	00-7691-XX-XX	124	00-8366-XX-XX	186
00-5350-XX-XX	217	00-6315-XX-XX	125	00-7692-XX-XX	124	00-8367-XX-XX	186
00-5351-XX-XX	217	00-6316-XX-XX	125	00-7693-XX-XX	124	00-8368-XX-XX	193
00-5456-XX-XX	227	00-6317-XX-XX	124	00-7694-XX-XX	124	00-8369-XX-XX	193
00-5478-XX-XX	211	00-6318-XX-XX	124	00-7695-XX-XX	124	00-8370-XX-XX	187
00-5479-XX-XX	211	00-6319-XX-XX	124	00-7696-XX-XX	124	00-8371-XX-XX	187
00-5574-XX-XX	215	00-6452-XX-XX	114	00-7727-XX-XX	153	00-8372-XX-XX	194
00-5575-XX-XX	215	00-6454-XX-XX	114	00-7728-XX-XX	153	00-8373-XX-XX	194
00-5576-XX-XX	216	00-6455-XX-XX	114	00-7729-XX-XX	153	00-8374-XX-XX	187
00-5577-XX-XX	216	00-6457-XX-XX	114	00-7730-XX-XX	153	00-8375-XX-XX	187
00-5578-XX-XX	217	00-6458-XX-XX	115	00-7731-XX-XX	153	00-8376-XX-XX	194
00-5579-XX-XX	217	00-6460-XX-XX	115	00-7732-XX-XX	153	00-8377-XX-XX	194
00-5678-XX-XX	229	00-6461-XX-XX	115	00-7898-XX-XX	223	00-8378-XX-XX	188
00-5693-XX-XX	143	00-6463-XX-XX	115	00-7899-XX-XX	223	00-8379-XX-XX	188
00-5694-XX-XX	143	00-6666-XX-XX	108	00-7900-XX-XX	223	00-8380-XX-XX	195
00-5695-XX-XX	143	00-6667-XX-XX	108	00-7901-XX-XX	223	00-8381-XX-XX	194
00-5696-XX-XX	143	00-6668-XX-XX	109	00-7902-XX-XX	223	00-8382-XX-XX	188
00-5977-XX-XX	215	00-6669-XX-XX	109	00-7903-XX-XX	223	00-8383-XX-XX	189
00-5978-XX-XX	216	00-6670-XX-XX	139	00-7904-XX-XX	223	00-8384-XX-XX	195
00-5979-XX-XX	217	00-6671-XX-XX	139	00-7905-XX-XX	223	00-8385-XX-XX	195
00-5980-XX-XX	163	00-7382-XX-XX	143	00-7977-XX-XX	445	00-8386-XX-XX	189
00-5981-XX-XX	211	00-7383-XX-XX	143	00-7979-XX-XX	445	00-8387-XX-XX	189
00-5982-XX-XX	211	00-7384-XX-XX	143	00-7980-XX-XX	445	00-8388-XX-XX	195
00-5989-XX-XX	215	00-7385-XX-XX	143	00-7981-XX-XX	445	00-8389-XX-XX	195
00-5990-XX-XX	215	00-7388-XX-XX	182	00-7984-XX-XX	205	00-8391-XX-XX	167
00-5991-XX-XX	216	00-7389-XX-XX	182	00-7985-XX-XX	205	00-8392-XX-XX	167
00-5992-XX-XX	216	00-7390-XX-XX	183	00-7986-XX-XX	205	00-8393-XX-XX	167
00-5993-XX-XX	217	00-7391-XX-XX	183	00-7992-XX-XX	233	00-8394-XX-XX	167
00-5994-XX-XX	217	00-7392-XX-XX	182	00-7993-XX-XX	233	00-8395-XX-XX	167
00-5995-XX-XX	215	00-7393-XX-XX	182	00-8107-XX-XX	175	00-8396-XX-XX	167
00-5996-XX-XX	216	00-7394-XX-XX	184	00-8108-XX-XX	175	00-8403-XX-XX	171
00-5997-XX-XX	217	00-7395-XX-XX	184	00-8109-XX-XX	235	00-8404-XX-XX	171
00-5999-XX-XX	119	00-7396-XX-XX	183	00-8110-XX-XX	235	00-8405-XX-XX	171

Список артикулов / Indeks odniesień

Артикул Nr referencyjny	Стр. Str.	Артикул Nr referencyjny	Стр. Str.	Артикул Nr referencyjny	Стр. Str.	Артикул Nr referencyjny	Стр. Str.
00-8406-XX-XX	171	00-A070-XX-XX	051	05-1793-XX-XX	374	05-7562-XX-XX	307
00-8410-XX-XX	063	00-A071-XX-XX	051	05-1794-XX-XX	374	05-7563-XX-XX	307
00-8411-XX-XX	063	00-A072-XX-XX	050	05-1796-XX-XX	374	05-7564-XX-XX	307
00-8412-XX-XX	064	00-A073-XX-XX	050	05-1798-XX-XX	374	05-7573-XX-XX	367
00-8413-XX-XX	064	00-A074-XX-XX	050	05-2019-XX-XX	370	05-7574-XX-XX	367
00-8414-XX-XX	063	00-A075-XX-XX	050	05-2703-XX-XX	372	05-7575-XX-XX	367
00-8415-XX-XX	063	00-A076-XX-XX	051	05-2704-XX-XX	372	05-7576-XX-XX	367
00-8513-XX-XX	161	00-A077-XX-XX	051	05-2705-XX-XX	372	05-7582-XX-XX	308
00-8514-XX-XX	161	00-A078-XX-XX	051	05-2706-XX-XX	345	05-7588-XX-XX	309
00-8527-XX-XX	106	00-A079-XX-XX	051	05-2759-XX-XX	343	05-7606-XX-XX	323
00-8528-XX-XX	106	00-A080-XX-XX	052	05-2830-XX-XX	347	05-7641-XX-XX	375
00-8533-XX-XX	109	00-A081-XX-XX	052	05-2831-XX-XX	347	05-7642-XX-XX	375
00-8534-XX-XX	109	00-A082-XX-XX	052	05-3220-XX-XX	365	05-7723-XX-XX	269
00-8535-XX-XX	109	00-A083-XX-XX	052	05-3980-XX-XX	371	05-7742-XX-XX	285
00-8536-XX-XX	109	00-A084-XX-XX	052	05-4394-XX-XX	363	05-7830-XX-XX	475
00-8537-XX-XX	107	00-A085-XX-XX	052	05-4401-XX-XX	373	05-7831-XX-XX	475
00-A008-XX-XX	199	00-A086-XX-XX	052	05-4755-XX-XX	344	05-7832-XX-XX	475
00-A009-XX-XX	199	00-A087-XX-XX	052	05-5085-XX-XX	281	05-7833-XX-XX	475
00-A010-XX-XX	199	00-A088-XX-XX	049	05-5296-XX-XX	349	05-7834-XX-XX	475
00-A011-XX-XX	199	00-A089-XX-XX	049	05-5306-XX-XX	313	05-7975-XX-XX	353
00-A024-XX-XX	094	00-A090-XX-XX	049	05-5307-XX-XX	313	05-7976-XX-XX	353
00-A025-XX-XX	094	00-A091-XX-XX	049	05-5478-XX-XX	262	05-7982-XX-XX	341
00-A026-XX-XX	095	00-A092-XX-XX	049	05-5693-XX-XX	295	05-7983-XX-XX	473
00-A027-XX-XX	095	00-A093-XX-XX	049	05-5956-XX-XX	362	05-8102-XX-XX	279
00-A028-XX-XX	096	00-A094-XX-XX	049	05-5964-XX-XX	368	05-8103-XX-XX	279
00-A041-XX-XX	096	00-A095-XX-XX	049	05-5965-XX-XX	368	05-8104-XX-XX	279
00-A042-XX-XX	094	00-A096-XX-XX	053	05-6024-XX-XX	338	05-8249-XX-XX	047
00-A043-XX-XX	094	00-A097-XX-XX	053	05-6069-XX-XX	369	05-8250-XX-XX	047
00-A044-XX-XX	095	00-A098-XX-XX	053	05-6193-XX-XX	342	05-8255-XX-XX	047
00-A045-XX-XX	095	00-A099-XX-XX	053	05-6395-XX-XX	477	05-8279-XX-XX	048
00-A046-XX-XX	096	00-A100-XX-XX	054	05-6396-XX-XX	477	05-8329-XX-XX	325
00-A047-XX-XX	096	00-A101-XX-XX	054	05-6397-XX-XX	477	05-8335-XX-XX	261
00-A048-XX-XX	094	00-A102-XX-XX	054	05-6398-XX-XX	477	05-8336-XX-XX	261
00-A049-XX-XX	094	00-A103-XX-XX	054	05-6420-XX-XX	331	05-8337-XX-XX	481
00-A050-XX-XX	095	00-A104-XX-XX	055	05-6421-XX-XX	331	05-8338-XX-XX	481
00-A051-XX-XX	095	00-A105-XX-XX	055	05-6424-XX-XX	333	05-8339-XX-XX	337
00-A052-XX-XX	096	00-A106-XX-XX	055	05-6428-XX-XX	332	05-8348-XX-XX	303
00-A053-XX-XX	096	00-A107-XX-XX	055	05-6488-XX-XX	339	05-8356-XX-XX	290
00-A054-XX-XX	050	00-A108-XX-XX	054	05-7366-XX-XX	348	05-8357-XX-XX	290
00-A055-XX-XX	050	00-A109-XX-XX	054	05-7367-XX-XX	348	05-8358-XX-XX	293
00-A056-XX-XX	052	00-A110-XX-XX	054	05-7370-XX-XX	361	05-8359-XX-XX	290
00-A057-XX-XX	053	00-A111-XX-XX	054	05-7380-XX-XX	321	05-8360-XX-XX	291
00-A058-XX-XX	049	00-A112-XX-XX	054	05-7381-XX-XX	321	05-8361-XX-XX	290
00-A059-XX-XX	053	00-A113-XX-XX	054	05-7382-XX-XX	321	05-8362-XX-XX	291
00-A060-XX-XX	049	00-A114-XX-XX	054	05-7383-XX-XX	321	05-8363-XX-XX	291
00-A061-XX-XX	050	00-A115-XX-XX	054	05-7385-XX-XX	295	05-8390-XX-XX	315
00-A062-XX-XX	050	00-A116-XX-XX	055	05-7387-XX-XX	250, 314, 482	05-8397-XX-XX	335
00-A063-XX-XX	053	00-A117-XX-XX	055	05-7388-XX-XX	299	05-8399-XX-XX	358
00-A064-XX-XX	051	00-A118-XX-XX	055	05-7389-XX-XX	299	05-8400-XX-XX	358
00-A065-XX-XX	051	00-A119-XX-XX	055				
00-A066-XX-XX	051	05-0070-XX-XX	370				
00-A067-XX-XX	051	05-0071-XX-XX	371				
00-A068-XX-XX	051	05-1507-XX-XX	478				
00-A069-XX-XX	051	05-1508-XX-XX	478				

Список артикулов / Indeks odniesień

Артикул Nr referencyjny	Стр. Str.	Артикул Nr referencyjny	Стр. Str.	Артикул Nr referencyjny	Стр. Str.	Артикул Nr referencyjny	Стр. Str.
05-8401-XX-XX	358	10-8519-XX-XX	411	15-A127-XX-XX	246, 274	71-4695-XX-XX	219
05-8402-XX-XX	347	10-8540-XX-XX	417	15-A128-XX-XX	247, 275	71-5456-XX-XX	227
05-8507-XX-XX	335	10-A001-XX-XX	433	15-A129-XX-XX	247, 275	71-5959-XX-XX	167, 171, 213, 369
05-8509-XX-XX	327	10-A002-XX-XX	383	15-A130-XX-XX	247, 275	71-5961-XX-XX	107, 114, 115, 124, 125, 153, 171
05-8510-XX-XX	329	10-A003-XX-XX	383	15-A131-XX-XX	241	71-5967-XX-XX	227
05-8511-XX-XX	351	10-A004-XX-XX	383	15-A132-XX-XX	241	71-6022-XX-XX	106
05-8512-XX-XX	351	15-0073-XX-XX	263	15-A133-XX-XX	242	71-6196-XX-XX	206, 207
05-8515-XX-XX	319	15-0074-XX-XX	263	15-A134-XX-XX	242	71-7370-XX-XX	361
05-8540-XX-XX	355	15-4370-XX-XX	479	15-A135-XX-XX	243	71-7371-XX-XX	361
05-A000-XX-XX	368	15-4922-XX-XX	219, 251	15-A136-XX-XX	243	71-7372-XX-XX	361
05-A001-XX-XX	368	15-4924-XX-XX	219, 251	15-A137-XX-XX	241	71-7373-XX-XX	361
05-A006-XX-XX	369	15-6196-XX-XX	206, 248	15-A138-XX-XX	241	71-7374-XX-XX	361
05-A011-XX-XX	311, 471	15-6197-XX-XX	207, 249	15-A139-XX-XX	242	71-7375-XX-XX	361
05-A013-XX-XX	047	15-6429-XX-XX	483	15-A140-XX-XX	242	71-7376-XX-XX	361
05-A014-XX-XX	048	15-6433-XX-XX	207, 249	15-A141-XX-XX	243	71-7377-XX-XX	361
05-A015-XX-XX	047	15-7590-XX-XX	200	15-A142-XX-XX	243	71-7378-XX-XX	361
05-A016-XX-XX	047	15-7591-XX-XX	200	15-A143-XX-XX	241	71-7379-XX-XX	361
05-A017-XX-XX	048	15-7592-XX-XX	201	15-A144-XX-XX	241	71-7563-XX-XX	307
05-A018-XX-XX	048	15-7593-XX-XX	201	15-A145-XX-XX	242	71-7564-XX-XX	307
05-A019-XX-XX	048	15-7596-XX-XX	200	15-A146-XX-XX	242	71-7660-XX-XX	308
05-A020-XX-XX	047	15-7597-XX-XX	200	15-A147-XX-XX	243	71-8219-XX-XX	063, 064, 065, 066, 182, 183, 184, 185, 186, 187, 188, 189, 193, 194, 195, 208, 229, 233, 235, 299, 303, 319, 344, 351, 355, 358, 373, 395, 398, 399, 411, 417, 419, 455, 456, 457, 461, 465, 467, 479
05-A021-XX-XX	048	15-7598-XX-XX	201	15-A148-XX-XX	243	71-8220-XX-XX	062, 227, 261, 263, 341, 343, 405
05-A022-XX-XX	047	15-7599-XX-XX	201	20-7612-XX-XX	129	71-8221-XX-XX	067, 175, 308
05-A023-XX-XX	047	15-7602-XX-XX	200	20-7613-XX-XX	129	71-8318-XX-XX	106, 107, 108
05-A024-XX-XX	048	15-7603-XX-XX	200	25-1940-XX-XXXX	463	71-8332-XX-XX	427, 433
05-A025-XX-XX	048	15-7604-XX-XX	201	25-2934-XX-XX	451	71-8410-XX-XX	062
10-1523-XX-XX	403	15-7605-XX-XX	201	25-4755-XX-XX	456	71-8411-XX-XX	062
10-1940-XX-XXXX	415	15-7723-XX-XX	124	25-4759-XX-XX	467	71-8412-XX-XX	062
10-3273-XX-XX	404	15-7982-XX-XX	261	25-5076-XX-XXXX	462	71-8417-XX-XX	062
10-4755-XX-XX	399	15-8330-XX-XX	255	25-5693-XX-XX	453	71-8418-XX-XX	062
10-4759-XX-XX	419	15-8331-XX-XX	255	25-6420-XX-XX	454		
10-5076-XX-XXXX	413	15-8513-XX-XX	259	25-7385-XX-XX	453		
10-5693-XX-XX	397	15-8514-XX-XX	259	25-7582-XX-XX	455		
10-6010-XX-XX	385	15-A022-XX-XX	207, 249	25-7742-XX-XX	447		
10-6011-XX-XX	385	15-A023-XX-XX	207, 249	25-8102-XX-XX	449		
10-6420-XX-XX	402	15-A029-XX-XX	200	25-8106-XX-XX	457		
10-7385-XX-XX	397	15-A030-XX-XX	200	25-8350-XX-XX	467		
10-7582-XX-XX	398	15-A031-XX-XX	201	25-8394-XX-XX	444		
10-7606-XX-XX	401	15-A032-XX-XX	201	25-8520-XX-XX	461		
10-7607-XX-XX	401	15-A033-XX-XX	200	25-8521-XX-XX	461		
10-7742-XX-XX	393	15-A034-XX-XX	200	25-8522-XX-XX	461		
10-7982-XX-XX	405	15-A035-XX-XX	201	25-8540-XX-XX	465		
10-8102-XX-XX	389	15-A036-XX-XX	201	25-8566-XX-XX	444		
10-8106-XX-XX	395	15-A037-XX-XX	206, 248	25-8567-XX-XX	444		
10-8327-XX-XX	427	15-A038-XX-XX	207, 249	25-A001-XX-XX	439		
10-8350-XX-XX	419	15-A039-XX-XX	206, 248	25-A002-XX-XX	439		
10-8430-XX-XX	391	15-A040-XX-XX	207, 249	71-0073-XX-XX	227, 263, 343		
10-8516-XX-XX	411	15-A125-XX-XX	246, 274	71-0073-XX-XXX	227, 263, 343		
10-8518-XX-XX	411	15-A126-XX-XX	246, 274				

Список артикулов / Indeks odniesień

Артикул Nr referencyjny	Стр. Str.	Артикул Nr referencyjny	Стр. Str.	Артикул Nr referencyjny	Стр. Str.	Артикул Nr referencyjny	Стр. Str.
71-8419-XX-XX	062						
71-8420-XX-XX	062						
71-8421-XX-XX	062						
71-8422-XX-XX	062						
71-8475-XX-XX	066						
71-8476-XX-XX	066						
71-8477-XX-XX	067						
71-8478-XX-XX	067						
71-8487-XX-XX	067						
71-8488-XX-XX	067						
71-8489-XX-XX	065						
71-8490-XX-XX	065						
71-8491-XX-XX	066						
71-8492-XX-XX	066						
71-8493-XX-XX	064						
71-8494-XX-XX	064						
71-8495-XX-XX	065						
71-8496-XX-XX	065						
71-8510-XX-XX	351						
75-5314-XX-XX	487						
75-8076-XX-XX	485						
75-8119-XX-XX	486						
75-8508-XX-XX	487						
PAN-157-XX	359, 419						
PAN-159-XX	467						
PAN-161-XX	419						
PAN-161-XXXX	419						
PAN-175-XX	359						
PAN-176-XX	359, 419						
PAN-177-XX	359, 419						
PAN-178-XX	359						
PAN-179-XX	359, 419						
PAN-181-XX	467						
PAN-183-XX	467						
PAN-184-XX	467						
PAN-219-XX	359, 419						
PAN-232-XX	355						
PAN-233-XX	417						
PAN-234-XX	465						

Важная информация

Ważna informacja

Из-за непрерывного развития технологии LED технические Ze względu na ciągły rozwój technologii LED, dane techniczne produktów mogą ulec zmianie w czasie. Zalecamy zapoznanie się z kartą danych technicznych na stronie internetowej (www.ledsc4.com).

Все права защищены. Запрещено воспроизведение материалов данного каталога в бумажном или электронном виде без предварительного согласия издателя или правообладателя.

Ze względu na ciągły rozwój technologii LED, dane techniczne produktów mogą ulec zmianie w czasie. Zalecamy zapoznanie się z kartą danych technicznych na stronie internetowej (www.ledsc4.com).

Wszystkie prawa zastrzeżone. Żadna część niniejszego opracowania nie może być powielana w żadnym formacie ani papierowym, ani elektronicznym, bez uzyskania wcześniejszej zgody wydawcy lub właścicieli praw.

Customer Service

Spain

+34 973 468 101
spain@ledsc4.com

Germany

+49 209 882 99 021
deutschland@ledsc4.com

Europe

+34 973 468 102
europe@ledsc4.com

Latin America

+34 973 468 115
latinamerica@ledsc4.com

LedsC4 Centro Innovación Madrid

Pol. Industrial Ventorro del Cano
Calle Cercedilla 11 Nave1
28925 Alcorcón, Madrid

Colombia

Carrera 13, A # 89-53
Oficina 101 – Edificio Farallones
110221 Bogotá

Poland

Leds Polska Sp. z o.o.
Ul. Kasztanowa 44
05-816 Michalowice-Wies POLAND
+48 71 733 64 01
biuro@ledsc4.pl

United Kingdom

Free phone: 0808 234 2641
uk@ledsc4.com

Italy

Toll-free: 800 784 275
italia@ledsc4.com

Asia Pacific

+34 973 468 116
asiapacific@ledsc4.com

Canada

Toll-free: +1-866-5636666
CustomerServiceUS@ledsc4.com

Germany

ImWissenschaftspark
Deutschland GmbH
Munscheidstraße 14
45886 Gelsenkirchen GERMANY
+49 209 882 99 021
deutschland@ledsc4.com

Asia Pacific

8 Robinson Road
#03-00 ASO Building
048544 SINGAPORE
+65 8133 5024

France

+34 973 468 130
france@ledsc4.com

Portugal

+34 973 468 102
portugal@ledsc4.com

Africa

+34 973 468 116
africa@ledsc4.com

United States

Toll-free: +1-888-3710243
CustomerServiceUS@ledsc4.com

Middle East

Fortune Executive Tower
Cluster T - Office 204
Jumeirah Lake Towers
PO 336910 Dubai - UAE
+971 4458 4272

South Africa

Office 111, Regus Business Centre
(AMR Building)
3 Concorde Road East
2007 Bedfordview SOUTH AFRICA
+27100075231
SouthAfrica@ledsc4.com

Press

comunicacion@ledsc4.com

Suppliers

+ 34 973 468 113

Instagram: [instagram.com/leds_c4/](https://www.instagram.com/leds_c4/)
Facebook: [facebook.com/ledsc4.sa](https://www.facebook.com/ledsc4.sa)
LinkedIn: [linkedin.com/company/leds-c4](https://www.linkedin.com/company/leds-c4)
Twitter: twitter.com/ledsc4
Pinterest: [pinterest.com/ledsc4/](https://www.pinterest.com/ledsc4/)

LedsC4 S.A.
Afores s/n 25750 Torà
Lleida – Spain
+34 973 468 100
ledsc4@ledsc4.com

ledsc4.com



LedsC4 S.A.
Afores s/n 25750 Torà
Lleida – Spain
+34 973 468 100
ledsc4@ledsc4.com

Light
for better
living